

Clavinova®

Owner's Manual
Mode d'emploi

CLP-785
CLP-775
CLP-745
CLP-735
CLP-795GP
CLP-765GP

Thank you for purchasing this Yamaha Digital Piano!
This instrument provides exceptionally high-quality sound and expressive control for your playing enjoyment.
In order to make the most of your Clavinova's performance potential and features, please read this Owner's Manual thoroughly, and keep it in a safe place for later reference.
Before using the instrument, be sure to read "PRECAUTIONS" on pages 4–6.
For information on assembling the instrument, refer to the instructions at the end of this manual.

Merci d'avoir choisi ce piano numérique de Yamaha !
Cet instrument offre une qualité de son et une expressivité exceptionnelles pour votre plus grand plaisir.
Afin d'exploiter votre Clavinova au maximum de ses performances et de ses fonctions, lisez entièrement ce mode d'emploi et conservez-le afin de pouvoir le consulter ultérieurement.
Avant d'utiliser l'instrument, lisez attentivement la section « PRÉCAUTIONS D'USAGE » aux pages 4–6.
Pour plus d'informations sur l'assemblage de l'instrument, reportez-vous aux instructions figurant à la fin de ce manuel.

MEMO



Explication des symboles graphiques



L'éclair avec une flèche à l'intérieur d'un triangle équilatéral est destiné à attirer l'attention de l'utilisateur sur la présence d'une « tension dangereuse » non isolée à l'intérieur de l'appareil, pouvant être suffisamment élevée pour constituer un risque d'électrocution.



Le point d'exclamation à l'intérieur d'un triangle équilatéral est destiné à attirer l'attention de l'utilisateur sur la présence d'instructions importantes sur l'emploi ou la maintenance (réparation) de l'appareil dans la documentation fournie.

CONSIGNES DE SÉCURITÉ À LIRE ATTENTIVEMENT

- 1 Lisez les instructions ci-après.
- 2 Conservez ces instructions.
- 3 Tenez compte des avertissements.
- 4 Suivez toutes les instructions.
- 5 N'utilisez pas cet instrument dans un milieu humide.
- 6 Employez uniquement un chiffon sec pour nettoyer l'instrument.
- 7 N'obstruez pas les ouvertures prévues pour la ventilation. Installez l'instrument conformément aux instructions du fabricant.
- 8 N'installez pas l'instrument près d'une source de chaleur, notamment un radiateur, une bouche de chaleur, un poêle ou autres (y compris les amplificateurs).
- 9 Ne modifiez pas les caractéristiques de la fiche avec mise à la terre polarisée. Une fiche polarisée est dotée de deux broches (l'une est plus large que l'autre). Une fiche avec mise à la terre comprend deux broches, ainsi qu'une troisième qui relie l'instrument à la terre. La broche la plus large (ou troisième broche) permet de sécuriser l'installation électrique. Si vous ne pouvez pas brancher le cordon d'alimentation dans la prise d'alimentation, demandez à un électricien de la remplacer.
- 10 Protégez le cordon d'alimentation. Cela permet d'éviter de marcher dessus ou de le tordre au niveau de la fiche, de la prise d'alimentation et des points de contact sur l'instrument.
- 11 N'employez que les dispositifs/accessoires indiqués par le fabricant.
- 12 Utilisez uniquement le chariot, le socle, le trépied, le support ou le plan indiqués par le fabricant ou livrés avec l'instrument. Si vous utilisez un chariot, soyez prudent si vous le déplacez avec l'instrument pose dessus pour éviter de le renverser.
- 13 Débranchez l'instrument en cas d'orage ou lorsque vous ne l'utilisez pas pendant des périodes prolongées.
- 14 Confiez toutes les réparations à des techniciens qualifiés. Des réparations sont nécessaires lorsque l'instrument est endommagé, notamment dans les cas suivants : cordon d'alimentation ou fiche défectueuse, liquides ou objets projetés sur l'appareil, exposition aux intempéries ou à l'humidité, fonctionnement anormal ou chute.



AVERTISSEMENT

N'UTILISEZ PAS L'INSTRUMENT SOUS LA PLUIE OU DANS UN ENVIRONNEMENT HUMIDE, FAUTE DE QUOI VOUS RISQUEZ DE PROVOQUER UN INCENDIE OU DE VOUS ÉLECTROCUTER.

(UL60065_03)

PRÉCAUTIONS D'USAGE

PRIÈRE DE LIRE ATTENTIVEMENT AVANT DE PROCÉDER À TOUTE MANIPULATION

Rangez ce manuel en lieu sûr et à portée de main afin de pouvoir le consulter ultérieurement.

Adaptateur secteur



AVERTISSEMENT

- L'adaptateur secteur est conçu pour être utilisé exclusivement avec les instruments de musique électroniques Yamaha. Ne l'affectez pas à un autre usage.
- Utilisation en intérieur uniquement. N'utilisez pas l'adaptateur dans un environnement humide.



ATTENTION

- Lors de l'installation, assurez-vous que la prise secteur est facilement accessible. En cas de problème ou de dysfonctionnement, désactivez immédiatement l'interrupteur d'alimentation de l'instrument et retirez l'adaptateur secteur de la prise de courant. Lorsque l'adaptateur secteur est branché dans la prise secteur, gardez à l'esprit qu'une faible dose d'électricité circule toujours dans l'instrument, même si l'interrupteur d'alimentation est désactivé. Lorsque vous n'utilisez pas l'instrument pendant une période prolongée, veillez à débrancher le cordon d'alimentation de la prise murale.

Instrument



AVERTISSEMENT

Veillez à toujours observer les précautions élémentaires énumérées ci-après pour éviter de graves blessures, voire la mort, en raison d'une électrocution, d'un court-circuit, de dégâts, d'un incendie ou de tout autre risque. La liste de ces précautions n'est pas exhaustive :

Alimentation/Adaptateur secteur

- Ne laissez pas le cordon d'alimentation à proximité de sources de chaleur telles que les radiateurs ou les éléments chauffants. Évitez également de le plier de façon excessive ou de l'endommager de quelque manière que ce soit ou de placer dessus des objets lourds.
- Utilisez uniquement la tension requise pour l'instrument. Celle-ci est indiquée sur la plaque du fabricant de l'instrument.
- Utilisez uniquement l'adaptateur spécifié (page 136 ou page 138). L'utilisation d'un adaptateur inapproprié peut endommager l'instrument ou entraîner une surchauffe.
- Utilisez exclusivement le cordon et la fiche d'alimentation fournis.
- Vérifiez périodiquement l'état de la fiche électrique, dépoussiérez-la et nettoyez-la.

Ne pas ouvrir

- L'instrument ne contient aucune pièce nécessitant l'intervention de l'utilisateur. N'ouvrez pas l'instrument et ne tentez pas d'en démonter les éléments internes ou de les modifier de quelque façon que ce soit. Si l'appareil présente des signes de dysfonctionnement, mettez-le immédiatement hors tension et faites-le contrôler par un technicien Yamaha qualifié.

Prévention contre l'eau

- N'exposez pas l'instrument à la pluie et ne l'utilisez pas près d'une source d'eau, dans un milieu humide ou s'il a pris l'eau. Ne déposez pas dessus des récipients (tels que des vases, des bouteilles ou des verres) contenant des liquides qui risqueraient de se déverser dans ses ouvertures. Si un liquide, tel que de l'eau, pénètre à l'intérieur de l'instrument, mettez immédiatement ce dernier hors tension et débranchez le cordon d'alimentation de la prise secteur. Faites ensuite contrôler l'instrument par un technicien Yamaha qualifié.
- N'essayez jamais de retirer ou d'insérer une fiche électrique avec les mains mouillées.

Prévention contre les incendies

- Ne déposez pas des objets présentant une flamme, tels que des bougies, sur l'instrument. Ceux-ci pourraient se renverser et provoquer un incendie.

Influences sur les appareils électro-médicaux (si la fonctionnalité Bluetooth est incluse)

(Pour savoir si la fonctionnalité Bluetooth est incluse, reportez-vous à la page 142.)

- Les ondes radio peuvent affecter les appareils électro-médicaux.
 - N'utilisez pas ce produit à proximité de dispositifs médicaux ou dans des zones où l'utilisation d'ondes radio est restreinte.
 - N'utilisez pas ce produit lorsque vous vous trouvez à moins d'une distance de 15 cm de personnes ayant un stimulateur cardiaque ou un implant cardiaque défibrillateur.

Utilisation du tabouret (si fourni)

- Ne laissez pas le tabouret dans une position instable car il pourrait se renverser accidentellement.
- Ne maltraitez pas le tabouret et ne montez pas dessus. L'utilisation du tabouret à d'autres fins que celles prévues (comme escabeau, par exemple) peut provoquer des accidents ou des blessures.
- Une seule personne à la fois peut s'asseoir sur le tabouret afin d'éviter tout risque d'accident ou de blessure.
- Si les vis du tabouret se desserrent au gré de son utilisation, resserrez-les régulièrement à l'aide de l'outil spécifié afin d'éviter tout risque d'accident ou de blessure.
- Surveillez les jeunes enfants pour éviter tout risque d'accident ou de blessure auquel les enfants sont exposés en tombant du tabouret car celui-ci n'a pas de dossier arrière.



ATTENTION

Observez toujours les précautions élémentaires reprises ci-dessous pour éviter tout risque de blessures corporelles, pour vous-même ou votre entourage, ainsi que la détérioration de l'instrument ou de tout autre bien. La liste de ces précautions n'est pas exhaustive :

Alimentation/Adaptateur secteur

- N'utilisez pas de connecteur multiple pour brancher l'instrument sur une prise secteur. Cela risque d'affecter la qualité du son, voire de provoquer la surchauffe de la prise.
- Veillez à toujours saisir la fiche, et non le cordon, pour débrancher l'instrument de la prise d'alimentation. Si vous tirez sur le cordon, vous risquez de l'endommager.
- Débranchez la fiche électrique de la prise secteur lorsque vous n'utilisez pas l'instrument pendant un certain temps ou en cas d'orage.

Montage

- Assemblez l'instrument selon la séquence appropriée en suivant les instructions d'assemblage fournies dans le présent manuel. En outre, prenez soin de resserer les vis régulièrement. Le non-respect de cette consigne peut endommager l'instrument ou entraîner des blessures corporelles.

Emplacement

- Ne placez pas l'instrument dans une position instable afin d'éviter qu'il ne tombe accidentellement.
- Ne vous approchez pas de l'instrument lors de la survenue d'un tremblement de terre. De fortes secousses pendant un tremblement de terre peuvent provoquer le déplacement ou le basculement de l'instrument, ce qui pourrait l'endommager ou entraîner des blessures corporelles.
- (CLP-785, CLP-775, CLP-745, CLP-735) En cas de transport ou de déplacement de l'instrument, faites toujours appel à deux personnes au moins. En essayant de soulever l'instrument tout seul, vous risqueriez de vous faire mal au dos ou de vous blesser ou encore d'endommager l'instrument lui-même.
- (CLP-795GP, CLP-765GP) Cet instrument est très lourd ; assurez-vous de pouvoir compter sur un nombre de personnes suffisant qui vous aideront à le soulever et à le déplacer facilement et en toute sécurité. En essayant de soulever ou de déplacer l'instrument par la force, vous risquez de vous blesser au dos ou ailleurs, ou d'endommager l'instrument.
- Avant de déplacer l'instrument, débranchez-en tous les câbles afin d'éviter de les endommager ou de blesser quiconque risquerait de trébucher dessus.

En cas d'anomalie

- Si l'un des problèmes suivant survient, coupez immédiatement l'alimentation et retirez la fiche électrique de la prise. Faites ensuite contrôler l'appareil par un technicien Yamaha.
 - Le cordon électrique s'effiloche ou est endommagé.
 - L'instrument dégage une odeur inhabituelle ou de la fumée.
 - Un objet est tombé à l'intérieur de l'instrument.
 - Une brusque perte de son est intervenue durant l'utilisation de l'instrument.
 - Si vous constatez des fissures ou des cassures sur l'instrument.

- Lors de la configuration de l'instrument, assurez-vous que la prise secteur que vous utilisez est facilement accessible. En cas de problème ou de dysfonctionnement, coupez immédiatement l'alimentation et retirez la fiche de la prise. Même lorsque l'interrupteur d'alimentation est en position d'arrêt, du courant électrique de faible intensité continue de circuler dans l'instrument. Si vous n'utilisez pas l'instrument pendant une période prolongée, veillez à débrancher le cordon d'alimentation de la prise murale.

Connexions

- Avant de raccorder l'instrument à d'autres appareils électroniques, mettez ces derniers hors tension. Avant de mettre ces appareils sous ou hors tension, réglez tous les niveaux de volume sur le son minimal.
- Veillez également à régler tous les appareils sur le volume minimal et à augmenter progressivement les commandes de volume tout en jouant de l'instrument pour obtenir le niveau sonore souhaité.

Précautions de manipulation

- Ne glissez pas les doigts ou les mains dans les fentes du protège-clavier ou de l'instrument. Prenez soin de ne pas vous coincer les doigts dans le protège-clavier.
- N'insérez pas et ne laissez pas tomber d'objets en papier, en métal ou autres dans les fentes du protège-clavier, du panneau ou du clavier. Vous pourriez vous blesser ou provoquer des blessures à votre entourage, endommager l'instrument ou un autre bien ou causer des dysfonctionnements au niveau de l'instrument.
- (CLP-785) N'appliquez pas de force excessive sur le couvercle du clavier en le refermant. Si le couvercle est équipé d'un mécanisme SOFT-CLOSE™, il se refermera lentement. Si vous refermez le couvercle en appliquant dessus une force excessive, vous risquez d'endommager le mécanisme SOFT-CLOSE™ et de vous blesser les mains et les doigts qui se retrouveraient coincés sous le couvercle.
- Ne vous appuyez pas sur l'instrument et ne déposez pas d'objets lourds dessus. Ne manipulez pas trop brutalement les touches, les sélecteurs et les connecteurs.
- Assurez-vous de conserver les petits composants hors de portée des jeunes enfants, qui pourraient les avaler accidentellement.

- N'utilisez pas l'instrument ou le casque de manière prolongée à des niveaux sonores trop élevés ou inconfortables qui risqueraient d'entraîner des troubles définitifs de l'audition. Si vous constatez une baisse d'acuité auditive ou que vous entendez des sifflements, consultez un médecin.

Utilisation du tabouret (si fourni)

- N'ajustez pas la hauteur du tabouret réglable alors que vous êtes assis dessus car cela risque d'exercer une force trop importante sur le mécanisme de réglage et de l'endommager voire d'entraîner des blessures pour la personne effectuant l'opération.
- N'introduisez pas vos mains dans les fentes des parties amovibles. Vous pouvez vous coincer les mains dans les composants et vous blesser.

Yamaha ne peut être tenu responsable des détériorations causées par une mauvaise manipulation de l'instrument ou par des modifications apportées par l'utilisateur, ni des données perdues ou détruites.

Mettez toujours l'instrument hors tension lorsque vous ne l'utilisez pas. Même lorsque l'interrupteur [0] (Veille/Marche) est en position de veille et que le voyant d'alimentation est éteint, une faible quantité d'électricité circule toujours dans l'instrument.

Lorsque vous n'utilisez pas l'instrument pendant une période prolongée, veillez à débrancher le cordon d'alimentation de la prise murale.

Le numéro de modèle, le numéro de série, l'alimentation requise, etc., se trouvent sur ou près de la plaque signalétique du produit, située dans la partie inférieure de l'unité. Notez le numéro de série dans l'espace fourni ci-dessous et conservez ce manuel en tant que preuve permanente de votre achat afin de faciliter l'identification du produit en cas de vol.

N° de modèle

N° de série

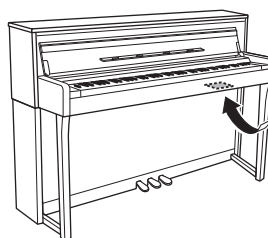

La plaque signalétique de ce produit se trouve dans le bas de l'unité.

(bottom_fr_01)

AVIS

Pour éviter d'endommager le produit ou de perturber son fonctionnement, de détruire des données ou de détériorer le matériel avoisinant, il est indispensable de respecter les avis ci-dessous.

■ Manipulation

- Ne reliez pas ce produit à un réseau Wi-Fi public et/ou à Internet directement. Utilisez un routeur et une protection par mots de passe fiables. Pour plus d'informations sur les meilleures pratiques en matière de sécurité, consultez le fabricant de votre routeur.
- N'utilisez pas l'instrument à proximité d'un téléviseur, d'une radio, d'un équipement stéréo, d'un téléphone mobile ou d'autres appareils électriques. Ces équipements risqueraient en effet de produire des interférences. Si vous utilisez l'instrument avec une application téléchargée sur un appareil intelligent tel qu'un smartphone ou une tablette, nous vous recommandons d'activer sur l'appareil la connexion Wi-Fi ou Bluetooth après avoir activé le mode avion afin d'éviter toute interférence produite par la communication.
- Ne laissez pas l'instrument exposé à un environnement trop poussiéreux, à des vibrations excessives ou à des conditions de chaleur et de froid extrêmes (par exemple, à la lumière directe du soleil, à proximité d'un radiateur ou dans une voiture en pleine journée), au risque de déformer le panneau, d'endommager les composants internes ou de provoquer un dysfonctionnement de l'appareil. (Plage de températures de fonctionnement vérifiée : 5 à 40 °C ou 41 à 104 °F.)
- Ne déposez pas d'objets en vinyle, en plastique ou en caoutchouc sur l'instrument, car ceux-ci risquent de décolorer le panneau ou le clavier.
- Sur les modèles polis, le fait de heurter la surface de l'instrument avec des objets durs en métal, en porcelaine ou autre risque de craqueler ou d'écailler la finition. Veillez donc à procéder avec précaution.

■ Entretien

- Pour nettoyer l'instrument, utilisez un chiffon doux et sec, ou un tissu légèrement humide. N'utilisez jamais de diluants de peinture, de solvants, d'alcool, de produits d'entretien liquides ou de tampons de nettoyage imprégnés de produits chimiques.
- Sur les modèles polis, retirez les crasses et les poussières à l'aide d'un chiffon doux. Ne frottez pas trop fort, car de petites particules de poussière peuvent rayer le revêtement de l'instrument.
- Les variations importantes de température ou d'humidité peuvent générer une condensation. Dans ce cas, de l'eau peut s'accumuler sur la surface de l'instrument. Si cette eau n'est pas retirée, les parties en bois risquent de l'absorber et d'être endommagées. Prenez soin d'essuyer l'eau immédiatement à l'aide d'un chiffon doux.

■ Enregistrement des données

- Certaines données de cet instrument (page 104) et les données de morceau sont sauvegardées dans la mémoire interne de cet instrument (page 54), même après la mise hors tension de l'instrument. Toutefois, les données sauvegardées peuvent être perdues à la suite d'un dysfonctionnement, d'une utilisation incorrecte, etc. Sauvegardez vos données importantes sur un lecteur flash USB ou un périphérique externe tel qu'un ordinateur (page 76). Avant d'utiliser un lecteur flash USB, reportez-vous à page 74.
- Pour éviter toute perte de données due à un lecteur flash USB endommagé, nous vous conseillons de sauvegarder vos données importantes sur un lecteur flash USB ou un périphérique externe supplémentaire tel qu'un ordinateur.

Informations

■ À propos des droits d'auteur

- La copie des données musicales disponibles dans le commerce, y compris, mais sans s'y limiter, les données MIDI et/ou audio, est strictement interdite, sauf pour un usage personnel.
- Ce produit comporte et intègre des contenus pour lesquels Yamaha détient des droits d'auteur ou possède une licence d'utilisation des droits d'auteur de leurs propriétaires respectifs. En raison des lois sur les droits d'auteur et d'autres lois en vigueur, vous N'ÊTES PAS autorisé à distribuer des supports sur lesquels ces contenus sont enregistrés, et restent tout à fait identiques ou sont très semblables à ceux du produit.
 - * Les contenus décrits ci-dessus comprennent un programme informatique, les données de style d'accompagnement, les données MIDI, les données WAVE, les données d'enregistrement vocal, les partitions, les données de partition, etc.
 - * Vous êtes autorisé à distribuer les supports sur lesquels votre performance ou votre production musicale utilisant ces contenus est enregistrée ; l'autorisation de Yamaha Corporation n'est pas obligatoire dans ces cas.

■ À propos des fonctions/données intégrées à l'instrument

- Certains morceaux prédéfinis ont été modifiés afin de les raccourcir ou de procéder à des arrangements, et peuvent ne pas être strictement identiques aux originaux.
- Cet instrument peut exploiter différents types/formats de données audio en les convertissant préalablement au format approprié. Il est dès lors possible que les données ne soient pas reproduites exactement selon l'intention initiale du compositeur ou de l'auteur.
- Les polices bitmap utilisées sur cet instrument sont fournies par Ricoh Co., Ltd, qui en est le propriétaire.

■ À propos de ce manuel

- Les illustrations et les pages d'écran figurant dans ce manuel sont uniquement proposées à titre d'information et peuvent être différentes de celles de votre instrument.
- Windows est une marque déposée de Microsoft® Corporation aux États-Unis et dans d'autres pays.
- iPhone et iPad sont des marques commerciales d'Apple Inc., déposées aux États-Unis et dans d'autres pays.
- Les lettres figurant à la fin du nom du modèle (« B » ou « WA ») indiquent la couleur ou la finition de l'instrument. Étant donné qu'elles ne font référence qu'à l'apparence de l'instrument, ces lettres sont omises dans le présent manuel.
- Le nom et les logos Bluetooth® sont des marques commerciales déposées par Bluetooth SIG, Inc., et Yamaha Corporation utilise ces marques sous licence.



- Les noms de sociétés et de produits cités dans ce manuel sont des marques commerciales ou déposées appartenant à leurs détenteurs respectifs.

■ Accord fin

- Contrairement aux pianos acoustiques, cet instrument n'a pas besoin d'être accordé par un spécialiste (la hauteur de ton peut néanmoins être réglée par l'utilisateur de manière à ce qu'elle soit adaptée aux autres instruments). La hauteur de ton des instruments numériques est en effet toujours parfaitement constante.

Accessoires inclus

- Mode d'emploi (ce manuel)
- 50 Classical Music Masterpieces (livret)
- Online Member Product Registration (Enregistrement du produit sur le site Web Online Member)
- Cordon d'alimentation*, adaptateur secteur*
- Tabouret*
- Garantie*

* Peut ne pas être fourni dans votre région. Renseignez-vous à ce sujet auprès de votre distributeur Yamaha.

À propos des manuels

Cet instrument est accompagné des documents et des supports didactiques suivants.

Documents inclus



Mode d'emploi (ce manuel)

Ce document explique comment utiliser le Clavinova.

• Introduction :

Cette section explique comment configurer et utiliser le Clavinova. La configuration est tellement simple que vous pouvez commencer à jouer immédiatement.

• Opérations principales :

Cette section présente différentes fonctions, notamment la reproduction d'un morceau prédéfini et l'enregistrement de morceaux. Elles vous seront très utiles pour vous exercer.

• Réglages détaillés :

Cette section explique comment procéder à des réglages précis des diverses fonctions du Clavinova. Consultez-la selon les besoins.

• Annexe :

Cette section présente la liste des messages, décrit les sonorités présélectionnées et répertorie d'autres matériaux de référence.

Icônes utilisées dans ce manuel

Exemple :

785	775	745	735	795GP	765GP
-----	-----	-----	-----	-------	-------

Indique que la fonction correspondante n'est disponible que sur certains modèles. Ces icônes indiquent que la fonction est disponible sur le modèle CLP-785, mais pas sur les CLP-775, CLP-745, CLP-735, CLP-795GP ou CLP-765GP.

Manuels disponibles en ligne (téléchargeables à partir du site Web spécifié)



Data List (Liste des données) (CLP-785 et CLP-795GP uniquement)

Ce document contient la liste des sonorités XG et la liste des kits de percussion XG que vous pouvez sélectionner sur le CLP-785 et le CLP-795GP.



Smart Device Connection Manual (Manuel de connexion d'un appareil intelligent)

Explique comment connecter l'instrument à un appareil intelligent tel qu'un smartphone ou une tablette, etc.



Computer-related Operations (Opérations liées à l'ordinateur)

Comprend des instructions sur le branchement de cet instrument sur un ordinateur, ainsi que sur les opérations de transfert des données de morceau.



MIDI Reference (Référence MIDI)

Contient des informations liées à la norme MIDI.

Pour accéder à ces manuels, allez sur la page Yamaha Downloads (Téléchargements Yamaha) et entrez le nom du modèle afin de lancer la recherche des fichiers souhaités.

Yamaha Downloads

<https://download.yamaha.com/>

Application « Smart Pianist » pour appareil intelligent

Profitez de la simplicité d'utilisation de votre instrument en connectant votre appareil intelligent. Pour ce faire, vous devrez installer l'application Smart Pianist (téléchargeable gratuitement). Pour plus de détails, reportez-vous à Utilisation d'une application pour appareil intelligent, page 80.

Table des matières

PRÉCAUTIONS D'USAGE	4
AVIS	7
Informations	7
Accessoires inclus	8
À propos des manuels	8
Caractéristiques	10

Introduction 12

Commandes et bornes du panneau 12

Mise en route — Utilisation du Clavinova 15

Mise sous tension ou hors tension	15
Pupitre	18
Couvercle	20
Réglage du niveau de volume [MASTER VOLUME]	21
Utilisation du casque	21
Utilisation des pédales	23

Principe d'utilisation 24

Opérations principales 26

Performance au piano 26

Sélection de deux sonorités de piano à queue directement depuis le panneau	26
Personnalisation du son et de la réponse au toucher des sonorités de piano (Salle de piano)	27

Reproduction de sons d'instruments de musique variés (sonorités) 30

Sélection de sonorités	30
Écoute des démonstrations de sonorité	32
Amélioration et personnalisation du son	33
Reproduction simultanée de deux sonorités (Dual)	35
Partage de la plage du clavier et reproduction de deux sonorités différentes (mode Split)	36
Utilisation simultanée des modes Dual et Split	37
Mode Duo	38
Utilisation du métronome	39

Jeu au clavier et reproduction avec rythme 42

Reproduction de morceaux 43

Reproduction de morceau	44
Reproduction de la partie d'une main — Fonction Part Cancel (Annulation d'une partie) (morceaux MIDI)	48
Reproduction répétée d'un morceau	49
Réglage de la balance du volume	52
Fonctions de reproduction utiles	53

Enregistrement de votre performance 54

Modes d'enregistrement	54
Enregistrement MIDI rapide	55
Enregistrement MIDI — Pistes indépendantes	57
Enregistrement MIDI sur le lecteur flash USB	59
Enregistrement audio sur le lecteur flash USB	60

Autres techniques d'enregistrement	61
--	----

Gestion des fichiers de morceaux 65

Principe d'utilisation des fichiers de morceaux	66
Suppression de fichiers — Delete (Supprimer)	67
Copie de fichiers — Copy (Copier)	68
Déplacement de fichiers — Move (Déplacer)	68
Conversion d'un morceau MIDI en morceau audio pendant la reproduction — MIDI to AUDIO	69
Attribution d'un nouveau nom aux fichiers — Rename (Renommer)	70

Connexions 71

Connecteurs	71
Connexion à un lecteur audio (prise [AUX IN])	72
Utilisation d'un système stéréo externe pour la reproduction (prises AUX OUT [L/L+R]/[R])	73
Branchement des périphériques USB (borne USB [TO DEVICE])	74
Connexion de périphériques MIDI externes (bornes MIDI)	75
Branchement sur un ordinateur (borne USB [TO HOST])	76
Connexion à un appareil intelligent	77
Utilisation d'une application pour appareil intelligent	80

Réglages détaillés (écran Menu) 86

Opérations courantes réalisées dans les écrans Menu ... 86

Menu Voice (Sonorité) 87

Menu Song (Morceau) 92

Menu Metronome/Rhythm (Métronome/Rythme) ... 95

Menu Recording (Enregistrement) 96

Menu System (Système) 97

Annexe 106

Liste des sonorités présélectionnées 106

Liste des morceaux 109

Liste des rythmes 110

Liste des messages 111

Résolution des problèmes 113

Montage du Clavinova 115

Caractéristiques techniques 134

Index 140

À propos de la fonctionnalité Bluetooth 142

Pour savoir si la fonctionnalité Bluetooth est incluse,
reportez-vous à la page 142.

Caractéristiques

Performance d'un véritable piano



Claviers GrandTouch et GrandTouch-S

Les modèles de la série CLP-700 disposent d'un clavier particulier qui reproduit remarquablement le toucher et la sensation authentiques d'un vrai piano à queue. Du pianissimo au fortissimo, son mécanisme offre un contrôle exceptionnellement expressif. Par ailleurs, les touches du clavier GrandTouch (CLP-785, CLP-775 et CLP-795GP) bénéficient d'une distance de point de pivot (longueur entre la partie avant et le point de pivot) encore plus grande, pour une sensation plus naturelle, même lorsque le musicien utilise la partie intérieure de la touche.



Deux pianos à queue de concert de renommée mondiale

» page 26

Tous les modèles proposent des sons créés avec des échantillons du piano à queue de concert Yamaha CFX, instrument phare de la marque, et du piano à queue renommé de la marque viennoise Bösendorfer. Le son du Yamaha CFX est puissant et pétillant, et offre une résonance de basses riche. Le son du Bösendorfer, quant à lui, est doux et profond dans le milieu de gamme et les basses, et superbe pour les parties en pianissimo. Vous pouvez sélectionner celui qui correspond à la musique que vous souhaitez jouer.

* Bösendorfer est une société filiale de Yamaha.



Fonctionnalité Salle de piano pour le réglage du toucher et de la résonance

» page 27

Dans les écrans de la fonctionnalité Piano Room (Salle de piano), vous pouvez régler différents paramètres tels que la résonance des cordes et la réponse au toucher. Vous pouvez également écouter la démonstration de modélisation de résonance virtuelle (VRM) qui reproduit la résonance somptueuse des cordes et de la table d'harmonie, ainsi que la démonstration de modélisation d'expression pour piano à queue qui recrée les variations subtiles du son en fonction de votre toucher.

- **Modélisation de résonance virtuelle pour la reproduction de la réverbération caractéristique d'un piano à queue**

Disponible sur tous les modèles, la fonctionnalité de modélisation de résonance virtuelle (VRM) simule l'effet de la résonance voluptueuse des pianos acoustiques sur lesquels le son d'une corde provoque la vibration sympathique des autres cordes de la table d'harmonie. Vous pouvez modifier l'expressivité du son en modulant la durée de pression sur les touches et sur la pédale, et également en changeant la force de cette pression sur la pédale.

- **Modélisation d'expression pour piano à queue pour des sons superbement expressifs**

Sur un piano acoustique, vous pouvez modifier le son avec subtilité en changeant le mode d'enfoncement d'une touche, depuis le moment où vous enfoncez la touche jusqu'au moment où vous la relâchez. La technologie de modélisation d'expression pour piano à queue recrée ces modifications subtiles dans le son qui répond au toucher. Vous pouvez ainsi ajouter des accents en jouant fort ou une résonance en jouant doucement afin de produire un son superbement expressif.



Sensation réaliste d'être plongé dans le son, même lors de l'utilisation d'un casque

» page 22

Lorsqu'un casque est branché sur l'instrument, les sons du CFX et du Bösendorfer activent automatiquement le son avec effet Binaural Sampling : vous avez l'impression d'être plongé dans le son, comme s'il provenait du piano. Lorsque d'autres sonorités de piano sont sélectionnées, l'effet Stereophonic Optimizer reproduit la distance naturelle du son.

Fonctions pratiques pour la performance



Pistes de rythme

» page 42

Tous les modèles disposent de vingt motifs rythmiques simples (accompagnement de batterie et de basse) qui sont parfaitement adaptés à de nombreux types de musiques généralement jouées sur un piano. Ces motifs décuplent le potentiel de la performance.



Morceaux prédéfinis pour des exercices efficaces

» page 43

Cet instrument comprend également 50 chefs-d'œuvre classiques, ainsi que 303 morceaux de leçon pour les exercices. Vous pouvez écouter ces morceaux intégrés pour le plaisir ou les utiliser pour vous exercer séparément à la main gauche ou droite.* Les 303 morceaux de leçon sont composés d'exercices pratiques tirés de différents manuels d'instructions standard pour piano, notamment du Pianiste virtuose.

* La fonction d'activation et de désactivation de la partie à main gauche ou droite n'est disponible que pour les morceaux MIDI qui comportent des parties distinctes pour chaque main.



Deux méthodes d'enregistrement

» page 54

Cet instrument vous permet d'enregistrer votre performance dans la mémoire interne ou sur un lecteur flash USB (vendu séparément). Vous pouvez enregistrer votre performance à l'aide de deux méthodes, MIDI ou audio, selon vos besoins. L'enregistrement MIDI est idéal pour les pistes indépendantes. En commençant par exemple par enregistrer la partie à main droite sur la piste 1, puis en passant à la partie à main gauche sur la piste 2, vous créez des morceaux qui seraient difficiles à jouer en direct avec les deux mains simultanément. L'enregistrement audio, quant à lui, enregistre les données en stéréo, au format WAV de qualité CD, sur un lecteur flash USB. Il peut être stocké dans un ordinateur et reproduit sur des lecteurs de musique portables.



Connexion d'un appareil intelligent

» page 77

En connectant cet instrument à un appareil intelligent tel qu'un smartphone ou une tablette, vous pouvez profiter des applications compatibles installées. Vous pouvez également intégrer dans cet instrument le son stocké sur un appareil intelligent via Bluetooth* et l'écouter par les haut-parleurs intégrés de l'instrument.

* Les modèles CLP-785, CLP-775, CLP-745, CLP-795GP et CLP-765GP sont équipés de la fonctionnalité Bluetooth ; toutefois, même ces modèles peuvent ne pas prendre en charge la fonctionnalité Bluetooth selon le pays dans lequel vous avez acheté le produit. Pour plus de détails, reportez-vous à la page 142.

Sonorités de pianoforte : des sons de piano authentiques de la période classique

Tous les modèles offrent des sons authentiques, créés avec des échantillons de véritables pianofortes, les pianos fabriqués à l'époque de Mozart, Beethoven et Chopin. Vous profiterez des sons qui étaient utilisés à l'époque où les chefs-d'œuvre de la musique classique ont été composés.

Reportez-vous à la page 30 pour choisir les sonorités.

* Le pianoforte illustré fait partie d'une collection du Musée des instruments de musique de Hamamatsu, au Japon.



Commandes et bornes du panneau

Sur le CLP-785/775/795GP, le panneau de commande s'allume lorsque l'appareil est sous tension et vous pouvez le contrôler en appuyant sur ses différentes indications et icônes. Veuillez lire la section Mise sous tension ou hors tension, page 15, puis mettez l'instrument sous tension et consultez le panneau.

Panneau de commandes (page 24)

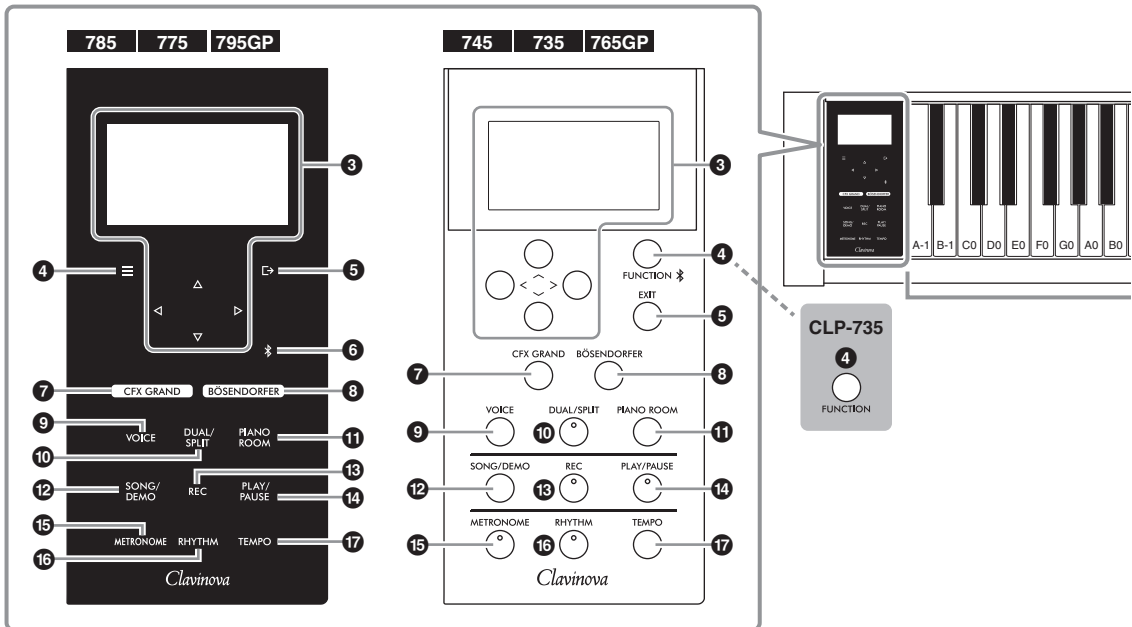

1 Interrupteur [⏻] (Veille/Marche) page 16
Permet de mettre l'instrument sous tension ou en attente.

2 Curseur [MASTER VOLUME] (Volume principal)..... page 21
Permet de régler le volume général.

3 Touches [^]/[v]/[<]/[>], écran page 24
Permet de sélectionner un élément ou de définir une valeur à l'aide des touches correspondant aux indications à l'écran.
Vous ne pouvez pas utiliser l'écran directement en appuyant dessus avec votre doigt.

4 Touche [≡]/[FUNCTION] (Fonction) page 86
Le fait d'appuyer plusieurs fois sur cette touche affiche les différents menus : Voice (Sonorité), Song (Morceau), Metronome/Rhythm (Métronomie/Rythme), Recording (Enregistrement) et System (Système). Vous pouvez y effectuer des réglages précis pour les fonctions correspondantes. Sur les modèles CLP-745 et CLP-765GP, vous pouvez également connecter un appareil Bluetooth tel qu'un appareil intelligent (page 78).

5 Touche [↵]/[EXIT] (Sortie)..... page 25
Appuyez sur cette touche pour fermer l'écran actuel ou retourner à l'écran de la sonorité ou du morceau.

Dans ce manuel, la touche [≡] est appelée touche [FUNCTION] et la touche [↵] est intitulée touche [EXIT].

6 Touche [📶] (Bluetooth) (CLP-785/775/795GP) page 78
Cette touche permet de connecter un appareil Bluetooth tel qu'un appareil intelligent.

Fonctionnalité Bluetooth

Selon le pays dans lequel vous avez fait l'acquisition du produit, l'instrument peut ne pas disposer de la fonctionnalité Bluetooth. Si le logo Bluetooth se trouve sur le panneau de commande, cela signifie que le produit est équipé de la fonctionnalité Bluetooth.

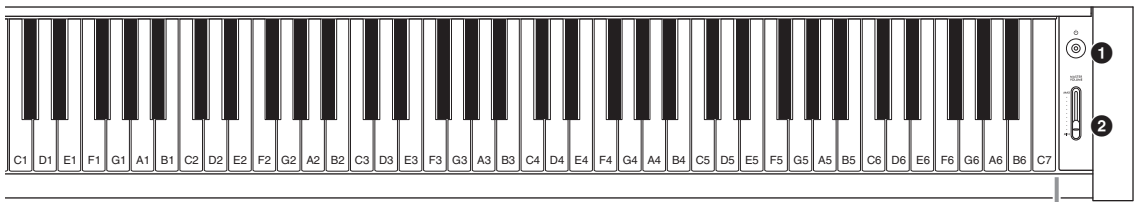

Chaque touche porte le nom d'une note ; par exemple, la touche la plus basse (à l'extrême gauche) du clavier correspond à A-1 et la touche la plus haute (à l'extrême droite) à C7.

- 7 Touche [CFX GRAND] page 26**
Pour sélectionner la sonorité CFX Grand.
- 8 Touche [BÖSENDORFER] page 26**
Pour sélectionner la sonorité Bösendorfer.
- 9 Touche [VOICE] (Sonorité) page 30**
Appelle l'écran Voice group list (Liste des groupes de sonorités).
- 10 Touche [DUAL/SPLIT] (Duo/Partage) pages 35, 36, 37**
Permet de jouer deux sonorités simultanément ou des sonorités différentes sur les parties main droite et main gauche du clavier.
- 11 Touche [PIANO ROOM] (Salle de piano) page 27**
Appelle l'écran Piano Room (Salle de piano) dans lequel vous pouvez sélectionner un son de piano optimum et régler la réponse au toucher.
- 12 Touche [SONG/DEMO] (Morceau/Démo) page 43**
Appelle la liste des morceaux qui permet de sélectionner un morceau de démonstration ou un morceau à reproduire ou modifier.
- 13 Touche [REC] (Enregistrement) page 54**
Permet d'enregistrer votre performance au clavier.
- 14 Touche [PLAY/PAUSE] (Lecture/Pause) page 44**
Permet de lancer ou d'interrompre la reproduction des morceaux prédéfinis ou de votre enregistrement.
- 15 Touche [METRONOME] (Métronome) page 39**
Permet d'exploiter les fonctions de métronome.
- 16 Touche [RHYTHM] (Rythme) page 42**
Permet d'exploiter les fonctions de rythme.
- 17 Touche [TEMPO] (Tempo) page 39**
Permet de régler le tempo.

Vous trouverez sur la page suivante les vues générales des instruments, ainsi que les différentes prises et bornes.

Vues générales, prises et bornes

CLP-785

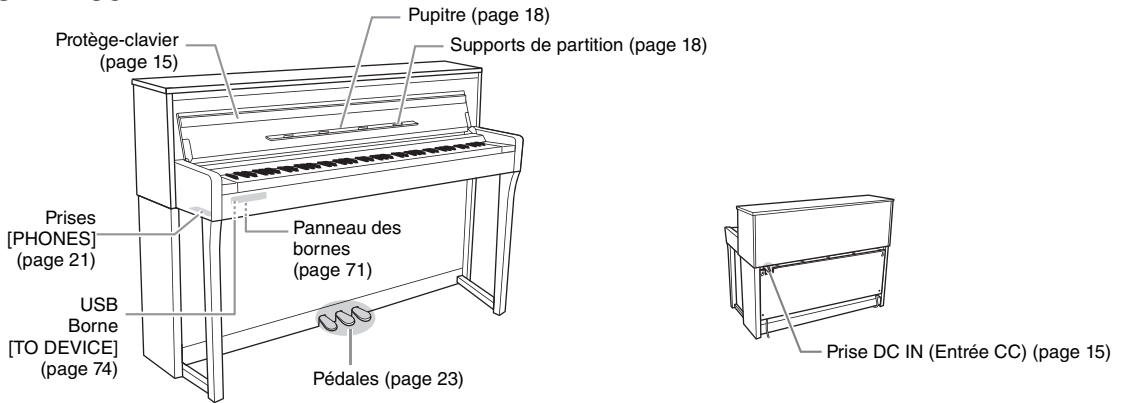

CLP-775, 745, 735

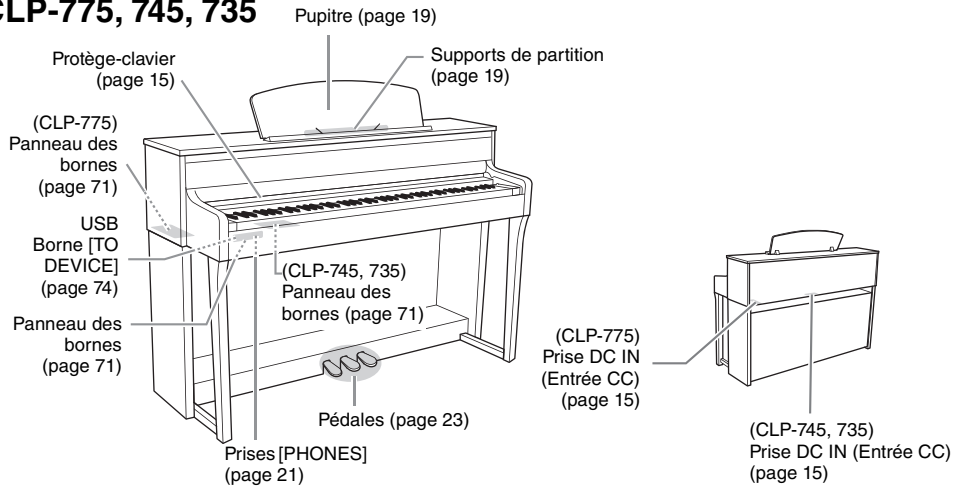

CLP-795GP, 765GP

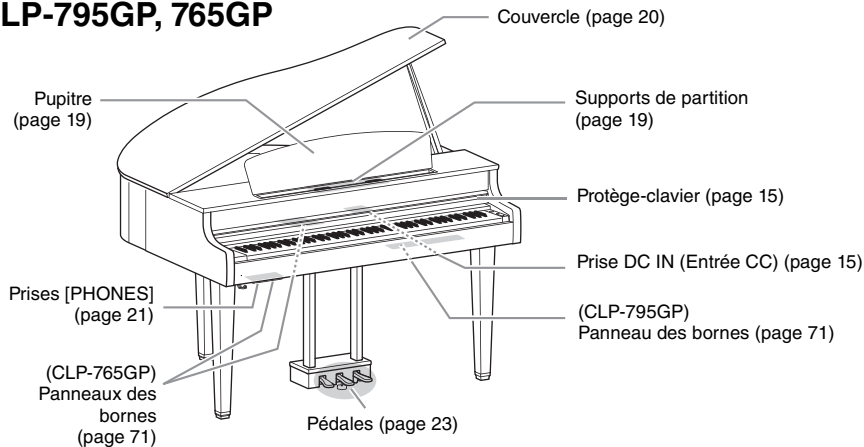

Mise en route — Utilisation du Clavinova

Cette section explique comment configurer et utiliser le Clavinova. La configuration est tellement simple que vous pouvez commencer à jouer immédiatement.

Mise sous tension ou hors tension

1. Connectez les prises de l'adaptateur secteur dans l'ordre indiqué dans l'illustration.

785 775 745 735 795GP 765GP

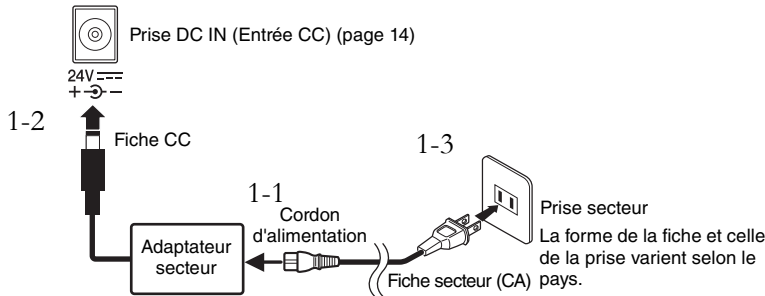

785 775 745 735 795GP 765GP

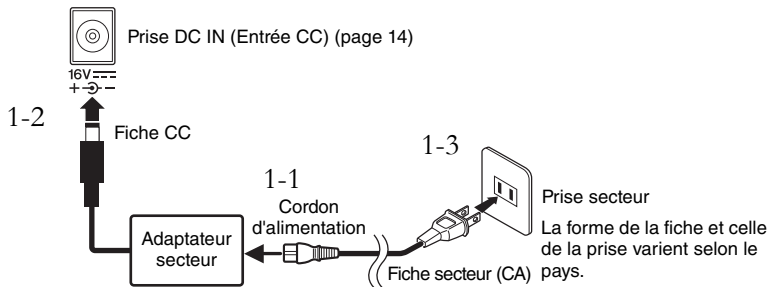

2. Ouvrez le protège-clavier.

785 775 745 735 795GP 765GP

2-1. Tenez la poignée des deux mains, puis soulevez le protège-clavier pour l'ouvrir.

2-2. Repliez la partie supérieure du protège-clavier.

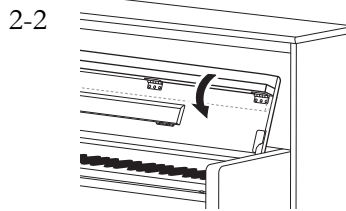
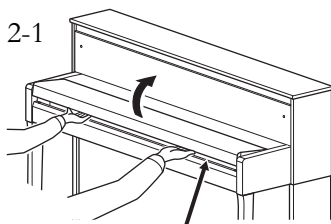

ATTENTION

Prenez garde de ne pas vous coincer les doigts lors de l'ouverture et de la fermeture du protège-clavier.

AVERTISSEMENT

Utilisez uniquement l'adaptateur spécifié (page 136 ou page 138). L'utilisation d'un adaptateur secteur inapproprié peut endommager l'instrument ou entraîner une surchauffe.

ATTENTION

Lors de l'installation de l'appareil, assurez-vous que la prise secteur que vous utilisez est facilement accessible. En cas de problème ou de dysfonctionnement, coupez immédiatement l'alimentation et retirez la fiche de la prise murale.

NOTE

Pour déconnecter le cordon d'alimentation/l'adaptateur secteur, mettez tout d'abord l'appareil hors tension, puis suivez la procédure dans l'ordre inverse.

ATTENTION

- Ne placez aucun objet (tel qu'un objet métallique ou un morceau de papier) sur le dessus du protège-clavier. En effet, de petits objets placés à cet endroit risquent de tomber à l'intérieur de l'unité lors de l'ouverture du couvercle, et s'avérer impossibles à retirer. Une fois à l'intérieur, ils peuvent provoquer des risques d'électrocution, des courts-circuits, des incendies ou d'autres dégâts majeurs.
- Saisissez le protège-clavier avec les deux mains lorsque vous l'ouvrez ou le fermez. Ne le lâchez pas tant qu'il n'est pas complètement ouvert ou fermé. Prenez garde de ne pas vous coincer les doigts (ou ceux d'autres personnes, notamment des enfants) entre le couvercle et l'appareil.

785 775 745 735 795GP 765GP

Relevez le couvercle légèrement, puis poussez-le et faites-le glisser complètement.

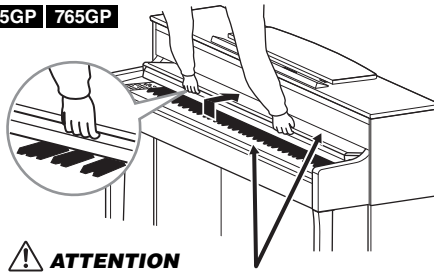

ATTENTION

Prenez garde de ne pas vous coincer les doigts lors de l'ouverture et de la fermeture du protège-clavier.

3. Utilisez le curseur [MASTER VOLUME] (Volume principal) situé à droite du clavier pour baisser le volume jusqu'à MIN.

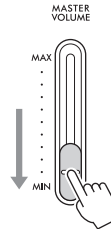

4. Appuyez sur le commutateur [⏻] (Veille/Marche) à droite du clavier pour allumer l'instrument.

L'écran situé à gauche du clavier et le témoin d'alimentation de l'interrupteur [⏻] (Veille/Marche) s'allument.

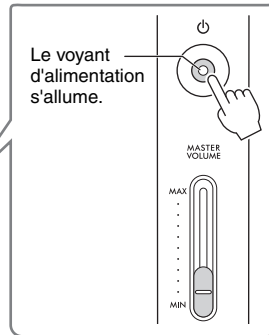
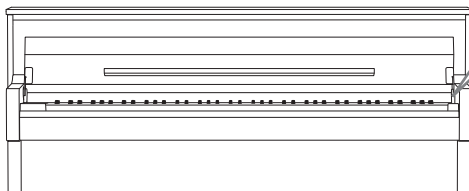

Sur le CLP-785/775/795GP, le panneau de commande s'allume. Il s'éteint automatiquement si vous ne vous en servez pas pendant un certain temps. Il vous suffit de cliquer n'importe où dans le panneau de commande pour le réactiver.

5. Jouez au clavier.

Tandis que vous jouez au clavier, réglez le niveau de volume à l'aide du curseur [MASTER VOLUME]. Pour plus de détails, reportez-vous à la section Réglage du volume — [MASTER VOLUME], page 21.

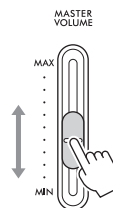

AVIS

Appuyez uniquement sur l'interrupteur [⏻] (Veille/Marche) pour mettre l'instrument sous tension. Toutes les autres opérations (pression des touches du clavier, des touches ou des pédales) peuvent provoquer un dysfonctionnement de l'instrument.

NOTE

(CLP-785/775/795GP) Vous pouvez modifier la durée qui doit s'écouler jusqu'à ce que le panneau de commande s'éteigne ou la configurer pour qu'il reste affiché indéfiniment. Pour plus de détails, reportez-vous à la section Auto Backlight Off page 101.

6. Lorsque vous avez fini d'utiliser l'instrument, appuyez sur l'interrupteur [⏻] (Veille/Marche) pendant une seconde pour le mettre hors tension.

Le témoin d'alimentation de l'interrupteur [⏻] (Veille/Marche) est éteint.

7. Fermez le protège-clavier.

785 775 745 735 795GP 765GP

7-1. Si le pupitre est déployé, repliez-le.

7-2. Ouvrez le bord replié du protège-clavier des deux mains et fermez-le délicatement.

Le protège-clavier est équipé du mécanisme spécial SOFT-CLOSE™ de fermeture en douceur.

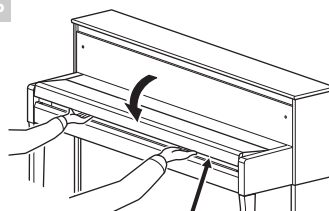

⚠ ATTENTION

Prenez garde de ne pas vous coincer les doigts lors de l'ouverture et de la fermeture du protège-clavier.

785 775 745 735 795GP 765GP

Faites glisser le couvercle vers vous et rabaissez-le doucement sur les touches.



⚠ ATTENTION

Prenez garde de ne pas vous coincer les doigts lors de l'ouverture et de la fermeture du protège-clavier.

Fonction Auto Power Off (Mise hors tension automatique)

Pour empêcher toute consommation électrique superflue, cet instrument est doté d'une fonction Auto Power Off (Mise hors tension automatique), qui éteint l'appareil dès qu'il n'est plus utilisé pendant une durée déterminée. Par défaut, le délai avant la mise hors tension automatique est d'environ 30 minutes. Vous pouvez toutefois modifier ce réglage (page 101).

Désactivation de la fonction Auto Power Off (méthode simple)

Mettez l'instrument sous tension tout en maintenant enfoncée la touche la plus basse du clavier. L'indication « Auto power off disabled » (Mise hors tension automatique désactivée) apparaît brièvement à l'écran et la fonction Auto Power Off est désactivée.

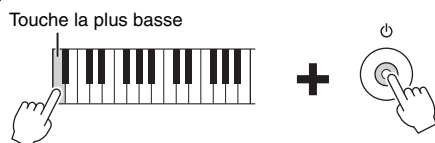

⚠ ATTENTION

Notez que lorsque l'interrupteur [⏻] (Veille/Marche) est en position de veille, une faible quantité de courant électrique circule toujours dans l'instrument. Débranchez la fiche de la prise murale lorsque vous n'utilisez pas l'instrument pendant un certain temps ou en cas d'orage.

⚠ ATTENTION

(CLP-785) N'exercez pas de force excessive lors de la fermeture du protège-clavier. Une force excessive exercée sur le protège-clavier lors de sa fermeture risquerait d'endommager le mécanisme SOFT-CLOSE™, et pourrait provoquer des blessures aux mains et aux doigts s'ils restaient coincés sous le protège-clavier.

AVIS

- Toutes les données qui ne sont pas enregistrées sont perdues si l'instrument est mis hors tension. Veillez à sauvegarder vos données avant la mise hors tension de l'instrument.
- Selon l'état de l'instrument, il est possible que le courant ne puisse pas être coupé automatiquement, même après l'écoulement de la période de temps spécifiée. Mettez toujours l'instrument hors tension manuellement lorsque vous ne l'utilisez pas.

Pupitre

785 | 775 | 745 | 735 | 795GP | 765GP

Repliez la partie supérieure du protège-clavier (reportez-vous à l'étape 2 page 15) lorsque vous utilisez le pupitre.

Déploiement du pupitre :

1. Déployez le pupitre qui se trouve à l'intérieur du protège-clavier.
2. Déployez les supports qui permettent de maintenir les pages des partitions en place.

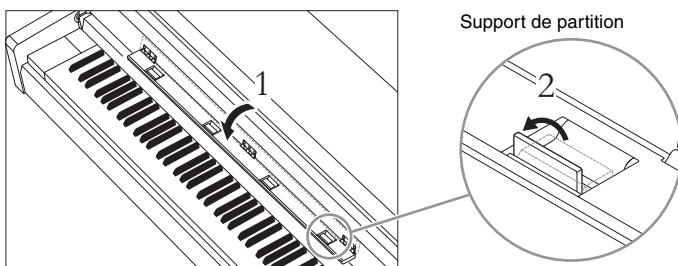

Fermeture du pupitre :

1. Repliez les supports de partition s'ils sont déployés.
2. Repliez le pupitre avant de fermer le protège-clavier.

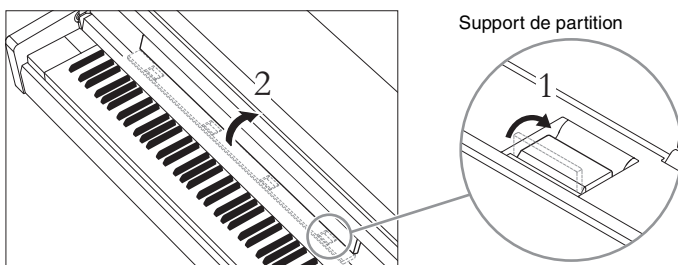

AVIS

Ne placez rien de lourd sur le pupitre pendant de longues périodes. Cela risquerait d'endommager le pupitre.

785 775 745 735 795GP 765GP

Pour dresser le pupitre :

1. Tirez le pupitre vers le haut et vers vous au maximum.
2. Abaissez les deux supports métalliques à gauche et à droite, situés à l'arrière du pupitre.
3. Abaissez le pupitre de manière à ce que les supports métalliques se mettent en place.
Les supports permettent de maintenir les pages des partitions en place.

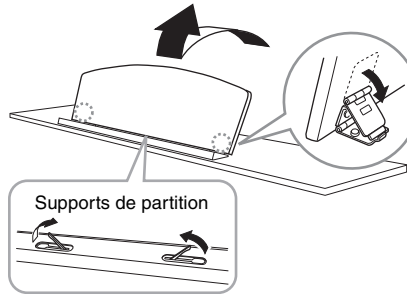

⚠ ATTENTION

N'essayez pas d'utiliser le pupitre lorsqu'il est en position semi-levée. De la même manière, lorsque vous levez ou abaissez le pupitre, tenez-le jusqu'à ce qu'il soit complètement levé ou descendu.

Pour abaisser le pupitre :

Fermez les supports de partition s'ils sont ouverts, puis abaissez le pupitre en suivant les instructions ci-dessous.

1. Tirez le pupitre vers vous aussi loin que possible.
2. Dressez les deux supports métalliques (à l'arrière du pupitre).
3. Abaissez doucement le pupitre vers l'arrière et à fond.

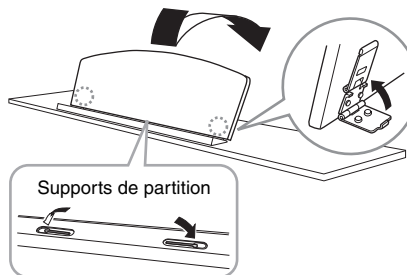

Couvercle

785 775 745 735 **795GP** 765GP

Pour ouvrir le couvercle :

1. Soulevez et tenez la partie droite du couvercle (par rapport à l'extrémité du clavier de l'instrument).
2. Levez le support et abaissez lentement le couvercle de manière à ce que l'extrémité du support s'insère dans le renforcement du couvercle.

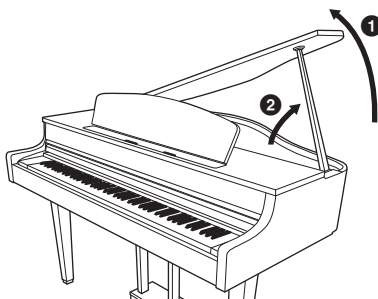

⚠ AVERTISSEMENT

- Ne laissez pas les enfants ouvrir ou fermer le couvercle. Prenez garde de ne pas vous coincer les doigts (les vôtres et ceux des personnes évoluant autour de vous, notamment les enfants) lorsque vous soulevez ou abaissez le couvercle.
- (CLP-795GP) N'utilisez pas le renforcement externe pour la béquille longue. Le couvercle risquerait d'être instable et pourrait tomber et provoquer des dégâts ou des blessures.
- Vérifiez que l'extrémité du bras est bien insérée dans le renforcement du couvercle. Si ce n'est pas le cas, le couvercle risque de tomber et de provoquer des dégâts ou des blessures.
- Prenez soin de ne pas cogner le bras lorsque le couvercle est relevé. Le bras pourrait sortir du renforcement du couvercle et entraîner la chute de celui-ci.

785 775 745 735 **795GP** 765GP

Pour soutenir le couvercle, utilisez le renforcement interne pour la béquille longue et le renforcement externe pour la béquille courte.

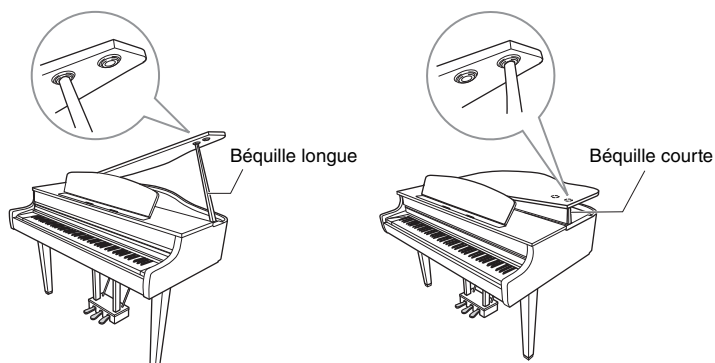

Pour fermer le couvercle :

1. Tenez fermement le support du couvercle et soulevez le couvercle avec précaution.
2. Maintenez le couvercle dans sa position redressée, puis abaissez le bras du support.
3. Abaissez lentement le couvercle.

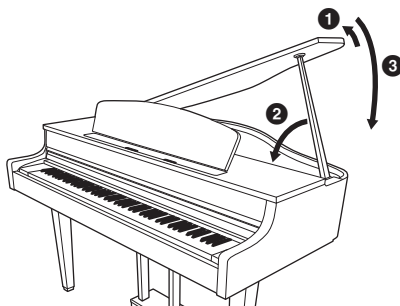

Réglage du niveau de volume [MASTER VOLUME]

Pour régler le volume, utilisez le curseur [MASTER VOLUME] situé à droite du clavier. Jouez au clavier pour produire des sons réels tout en réglant le volume.

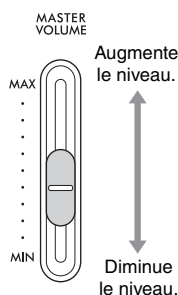

Volume principal : niveau du volume sonore de l'ensemble du clavier.

Le réglage du curseur [MASTER VOLUME] a également une incidence sur le niveau en sortie des prises [PHONES] et AUX OUT.

ATTENTION

N'utilisez pas l'instrument ou le casque de manière prolongée à des niveaux sonores trop élevés ou inconfortables qui risqueraient d'entraîner des troubles définitifs de l'audition.

Intelligent Acoustic Control (IAC)

La fonction IAC permet de contrôler et de régler automatiquement la qualité du son en fonction du volume global de l'instrument. Même lorsque le volume global de l'instrument est bas, elle vous permet d'entendre clairement à la fois les graves et les aigus. La fonction IAC est active uniquement pour le son émis par les haut-parleurs de l'instrument.

Vous pouvez activer (On) ou désactiver (Off) la fonction IAC, ainsi sa profondeur. Pour plus d'informations, reportez-vous aux sections IAC, page 98, et Profondeur IAC, page 99. Ce réglage est activé par défaut (On).

Utilisation du casque

Connectez le casque à l'une des prises [PHONES]. Lorsque le casque est branché dans l'une des prises [PHONES], les haut-parleurs internes sont automatiquement assourdis. Deux prises [PHONES] sont disponibles. Deux casques stéréo standard peuvent par conséquent être branchés. (Si vous n'utilisez qu'un casque, vous pourrez choisir indifféremment l'une ou l'autre de ces prises.)

ATTENTION

N'utilisez pas le casque pendant une période prolongée et à un volume trop élevé ou inconfortable pour l'oreille, au risque d'endommager votre ouïe de façon permanente.

NOTE

- Si vous utilisez une fiche d'adaptateur, prenez soin de la retirer lorsque vous débranchez le casque. Si la fiche d'adaptateur reste branchée, aucun son n'est émis des haut-parleurs de l'instrument.
- Vous pouvez également entendre des sons par les haut-parleurs lorsque le casque est branché. Pour plus de détails, reportez-vous à la section Haut-parleur, page 100.

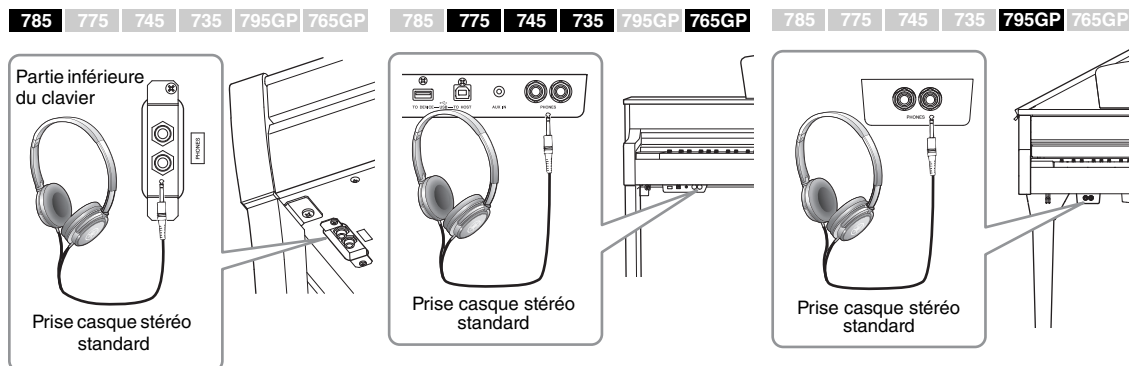

Vous pouvez accrocher le casque sur l'instrument lorsque vous ne l'utilisez pas. Installez le crochet de suspension du casque conformément aux instructions qui figurent en fin de manuel. page 119, CLP-775 : page 122, CLP-745/735 : page 125, CLP-795GP : page 129, CLP-765GP : page 133).

Reproduction de la sensation de distance naturelle du son — Binaural Sampling et Stereophonic Optimizer

Cet instrument comprend deux technologies avancées qui permettent de bénéficier d'un son exceptionnellement naturel et réaliste, même lors de l'utilisation d'un casque.

Binaural Sampling

La méthode Binaural Sampling utilise deux microphones spéciaux à l'emplacement de l'oreille d'un interprète et enregistre le son d'un piano tel qu'il est. Avec cet effet, l'écoute du son dans le casque donne l'impression d'être immergé dans le son, comme si le son provenait du piano. Lorsque la sonorité CFX Grand ou Bösendorfer (page 26) est sélectionnée, le branchement du casque active automatiquement le son avec Binaural Sampling.

Stereophonic Optimizer

Comme la fonction Binaural Sampling, la fonction Stereophonic Optimizer est un effet qui reproduit la distance naturelle du son, même si vous l'écoutez au casque. Lorsqu'une autre sonorité du groupe Piano est sélectionnée avec CFX Grand ou Bösendorfer, le branchement du casque active automatiquement la fonction Stereophonic Optimizer.

Cette fonction est désactivée par défaut. Notez que, lorsque le réglage du haut-parleur (page 100) est défini sur On, cette fonction est toujours désactivée. Ces sons étant optimisés pour l'écoute au casque, il est recommandé de désactiver cette fonction dans les situations suivantes.

- Émission du son de piano de cet instrument avec un système de haut-parleurs externes et surveillance du son émis par cet instrument dans un casque connecté.
- Enregistrement audio (page 54) avec utilisation du casque et reproduction du morceau enregistré par les haut-parleurs de cet instrument. (Veillez à désactiver ces fonctions avant l'enregistrement audio.)

Pour plus de détails sur l'activation ou la désactivation de ce réglage, reportez-vous à la section Binaural Sampling, page 99.

AVIS

Évitez de pendre autre chose que le casque au crochet de suspension, sous peine d'endommager l'instrument ou le crochet.

Échantillonnage

Technologie permettant d'enregistrer les sons d'un instrument acoustique et qui les stocke dans le générateur de sons pour qu'ils puissent être reproduits en fonction des informations reçues du clavier.

NOTE

Les sonorités du groupe Piano sont contenues dans la catégorie Piano, dans la liste des sonorités prédéfinies (page 106). Pour plus de détails sur la sélection de sonorités, reportez-vous à la page 26.

NOTE

Avant de relier un système de haut-parleurs externes, veillez à lire la section Connexions (page 71).

Utilisation des pédales

Cet instrument est équipé de trois pédales : pédale forte (droite), pédale de sostenuto (centre) et pédale douce (gauche).

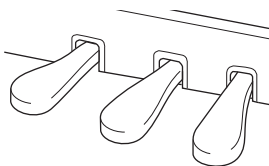

Pédale forte (droite)

Lorsque vous appuyez sur la pédale forte, les notes que vous jouez ont un maintien prolongé. Lorsque vous sélectionnez une sonorité dans le groupe Piano, le fait d'enfoncer la pédale forte active la modélisation de résonance virtuelle (VRM) (page 28) de façon à reproduire fidèlement la résonance particulière de la table d'harmonie et des cordes d'un piano à queue acoustique.

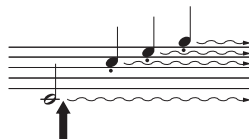

Lorsque vous appuyez sur la pédale forte, les notes jouées avant de relâcher la pédale ont un plus long maintien.

NOTE

Les sonorités du groupe Piano sont contenues dans la catégorie Piano, dans la liste des sonorités prédéfinies (page 106). Pour plus de détails sur la sélection de sonorités, reportez-vous à la page 26.

NOTE

Vous pouvez attribuer d'autres fonctions à chaque pédale à l'aide de l'option Pedal Assign (Affectation de pédale) dans l'écran Menu Voice (Sonorité) (page 89).

Fonction de pédale à mi-course

Cet instrument comporte également une pédale à mi-course qui vous permet d'utiliser des techniques de pédale à mi-course: cela revient à enfoncer complètement la pédale et à la relâcher complètement. Lorsque vous êtes à mi-course (sur un piano classique), les feutrinnes n'étouffent les cordes que partiellement. La fonction de pédale à mi-course sur le Clavinova permet de gérer la sourdine avec délicatesse et expressivité. Vous obtenez des nuances subtiles dans votre performance en ajustant avec précision le seuil au-delà duquel la pédale influe sur la sourdine. Pour plus de détails sur cette fonction, reportez-vous à la section Point de pédale à mi-course, page 98.

GP Response Damper Pedal

785 **775** 745 735 **795GP** 765GP

La pédale forte des CLP-785, CLP-775 et CLP-795GP est la pédale forte réactive du GP. Cette pédale spéciale a été conçue pour offrir une réponse tactile améliorée et, lorsqu'elle est enfoncée, elle se rapproche davantage de l'effet de la pédale d'un véritable piano à queue. Elle permet de ressentir et d'appliquer l'effet de pédale à mi-course plus facilement que les autres pédales. La pression sur la pédale peut varier selon le contexte, notamment en fonction de l'endroit où se trouve l'instrument. Vous devez donc régler le seuil de pédale à mi-course décrit ci-dessus en conséquence.

NOTE

À la sortie d'usine, les pédales sont recouvertes d'un revêtement de protection en vinyle. Si votre instrument dispose de la pédale forte réactive GP, retirez le capot de cette pédale afin d'optimiser l'effet.

Pédale de sostenuto (centre)

Si vous appuyez sur la pédale de sostenuto pendant que vous jouez et maintenez une note ou un accord au clavier, ces notes seront maintenues tant que la pédale reste enfoncée. En revanche, les notes suivantes ne sont pas prolongées.

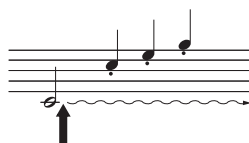

Lorsque vous appuyez sur la pédale de sostenuto tout en maintenant les notes enfoncées, celles-ci sont prolongées tant que la pédale est enfoncée.

NOTE

Lorsque la pédale de sostenuto (centre) est maintenue enfoncée, les sonorités de type cordes ou orgue peuvent être continues, sans chute lorsque les touches sont relâchées.

NOTE

La pédale centrale ou de gauche peut également être utilisée comme touche [PLAY/PAUSE] (Lecture/Pause). Pour plus d'informations sur les réglages, reportez-vous à la section Lecture/Pause, page 98.

Pédale douce (pédale de gauche)

La pédale douce réduit le volume et modifie légèrement le timbre des notes jouées pendant que la pédale est enfoncée. Cependant, son activation n'a pas d'incidence sur les notes qui sont déjà en cours de reproduction au moment où elle est enfoncée. Afin d'appliquer cet effet, appuyez sur la pédale, puis jouez les notes. N'oubliez pas que la fonction de cette pédale est différente de celle de la pédale douce et qu'elle dépend de la sonorité sélectionnée. Lorsque la sonorité Mellow Organ est sélectionnée, le fait d'appuyer sur cette pédale et de la relâcher accélère et ralentit la vitesse du haut-parleur rotatif (Haut-parleur rotatif, page 88). Lorsque le vibrapone est sélectionné, cette pédale active et désactive le vibrato (VibeRotor, page 88).

Principe d'utilisation

Vous pouvez appeler trois fonctions principales à l'écran : Voice (Sonorité), Song (Morceau) et Demo (Démonstration). Par ailleurs, vous pouvez définir d'autres réglages afin d'ajouter de l'expressivité et d'améliorer votre performance.

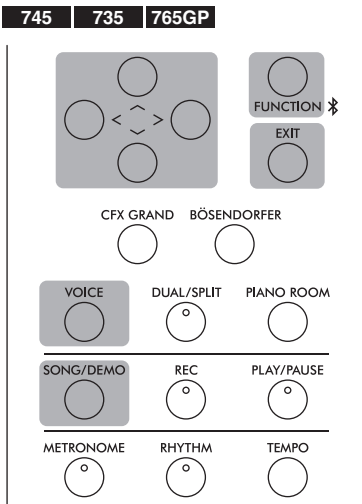
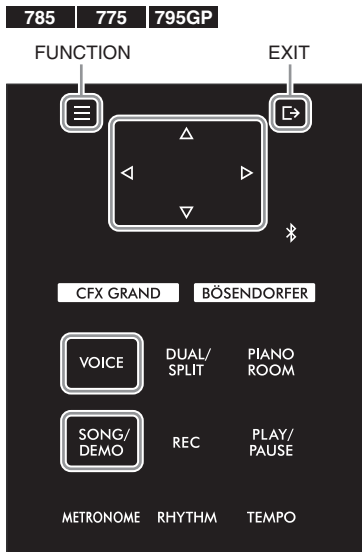

Les illustrations du panneau du CLP-735/745/765GP indiquées ici et toutes les suivantes représentent le CLP-745.

Sélection de sonorités

1. Appuyez sur la touche [VOICE] pour appeler l'écran Voice group List (Liste des groupes de sonorités).



2. Appuyez sur la touche [^] ou [v] pour sélectionner un groupe de sonorités.



Lorsque cette barre apparaît, vous pouvez parcourir l'écran à la verticale.

Sélection de morceaux et de démonstrations

1. Appuyez sur la touche [SONG/DEMO] pour appeler la liste des catégories de morceau.



2. Appuyez sur la touche [^] ou [v] pour sélectionner une catégorie de morceau.

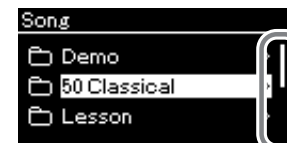

Lorsque cette barre apparaît, vous pouvez parcourir l'écran à la verticale.

Réglages détaillés (écran Menu)

1. Appuyez sur la touche [FUNCTION] à plusieurs reprises pour sélectionner le menu souhaité.



icône de menu

Modification des réglages dans le panneau de commande

785 775 745 735 795GP 765GP

Vous pouvez modifier la durée qui doit s'écouler jusqu'à ce que le panneau de commande s'éteigne ou la configurer pour qu'il reste affiché indéfiniment. Vous pouvez également couper le son lors de l'utilisation. Pour plus de détails, reportez-vous aux sections Auto Backlight Off ou Touch Panel Sound, page 101.

AVIS

Ne vous servez pas d'un élément pointu (vos ongles ou d'autres objets durs) sur le panneau de commande. Vous risqueriez d'endommager le panneau de commande.

NOTE

Vous ne pouvez pas utiliser le panneau de commande en appuyant simultanément sur deux endroits ou plus.

- Sonorité :** son de la reproduction au clavier de l'instrument. Outre les sons de piano, un grand nombre de sons d'autres instruments musicaux sont disponibles.
- Morceau :** musique destinée à l'écoute ou à la reproduction à des fins d'exercice.
- Démonstration :** les démonstrations de sonorité permettent d'entendre les caractéristiques des sonorités.

3. Appuyez sur la touche [^] ou [V] pour sélectionner une sonorité.

[>] pour sélectionner une sonorité.
[<] pour revenir en arrière.



[>] pour sélectionner une sonorité.
[^] pour revenir en arrière.

4. Jouez au clavier.

Écran Voice (Sonorité)



Cela indique la position actuelle dans le groupe de sonorités.

Appuyez sur la touche [<] ou [>] pour sélectionner la sonorité précédente ou suivante.

3. Appuyez sur la touche [^] ou [V] pour sélectionner un morceau.

[>] pour sélectionner un morceau.
[<] pour revenir en arrière.

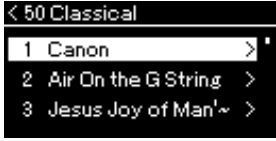

[>] pour sélectionner un morceau.
[^] pour revenir en arrière.

4. Appuyez sur la touche [PLAY/PAUSE] (Lecture/Pause) pour reproduire le morceau.

Écran Song (Morceau)

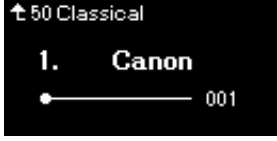

Lorsque l'option Lesson (Leçon) est sélectionnée, appuyez sur la touche [^] ou [V] pour sélectionner un type de leçon.

Utilisez la touche [<] ou [>] pour sélectionner les barres précédentes ou suivantes.

2. Appuyez sur la touche [^] ou [V] pour sélectionner un paramètre.

[>] pour accéder aux réglages détaillés.
[EXIT] (Quitter) pour revenir à l'écran précédent.



Notez que le nombre de niveaux dans la hiérarchie diffère en fonction du paramètre sélectionné.



[>] pour accéder aux réglages détaillés.
[<] pour revenir en arrière.

Réglage de la valeur dans la fenêtre contextuelle du curseur



3. Appuyez sur la touche [<] ou [>] pour régler la valeur, puis sur [EXIT] (Quitter) pour fermer la fenêtre contextuelle.

Retour à l'écran Voice/Song (Sonorité/Morceau)

- 
- Appuyez sur la touche [EXIT] (Quitter) pour revenir à l'écran Voice (Sonorité) ou Song (Morceau) selon l'écran affiché précédemment. Dans la fenêtre contextuelle qui apparaît, le fait d'appuyer sur la touche [EXIT] (Quitter) permet de revenir à l'écran précédent.
- 

Sélection d'une valeur dans une liste

- 
- Une coche s'affiche à droite de la sélection.
- 3. Utilisez les touches [^][V] ou la touche [>] pour sélectionner un réglage.**
Appuyez sur la touche [<] pour retourner à l'écran précédent.

Performance au piano

Cet instrument offre les sons de deux pianos à queue de renom, le Yamaha CFX et le Bösendorfer Imperial, et également d'autres pianos, chacun ayant son propre intérêt et ses propres caractéristiques sonores qui le distinguent des autres instruments. Il vous suffit de sélectionner le son de piano souhaité en fonction de la musique que vous voulez jouer ou de préférences personnelles.

Sélection de deux sonorités de piano à queue directement depuis le panneau

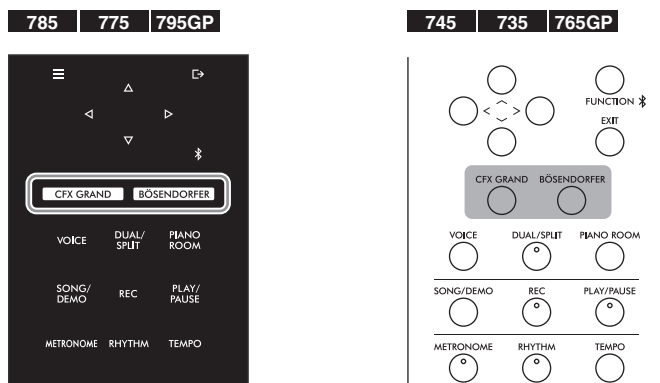

1. Appuyez sur la touche [CFX GRAND] ou [BÖSENDORFER] pour sélectionner le type de piano.

Une sonorité est appelée à partir de la touche de sonorité sélectionnée et son nom s'affiche à l'écran Voice (Sonorité).

Écran Voice (Sonorité)



CFX Grand

Son du piano à queue CFX de Yamaha, avec large gamme dynamique pour une expressivité maximale. Adapté à tout genre et style de musique.

Bösendorfer

Le fameux son du piano à queue Bösendorfer Imperial fabriqué à Vienne. Ce son spacieux évoque la taille de l'instrument et est parfaitement adapté pour exprimer la tendresse dans les compositions.

2. Jouez au clavier.

Sélection d'autres sonorités de piano

Appuyez sur les touches [<][>] pour sélectionner des sonorités de piano autres que CFX Grand et Bösendorfer. Vous pouvez également sélectionner les autres sonorités en appuyant sur la touche [VOICE] (page 30).

NOTE

Vous pouvez écouter et découvrir les caractéristiques des différentes sonorités en écoutant les morceaux de démonstration correspondant à chacune d'elles (page 32).

Personnalisation du son et de la réponse au toucher des sonorités de piano (Salle de piano)

Vous pouvez ajuster les réglages détaillés des sonorités dans le groupe Piano de la salle de piano. Essayez de créer un son de piano personnalisé en ajustant les différents paramètres tels que la position du couvercle, la résonance des cordes, la résonance d'étouffoir, etc.

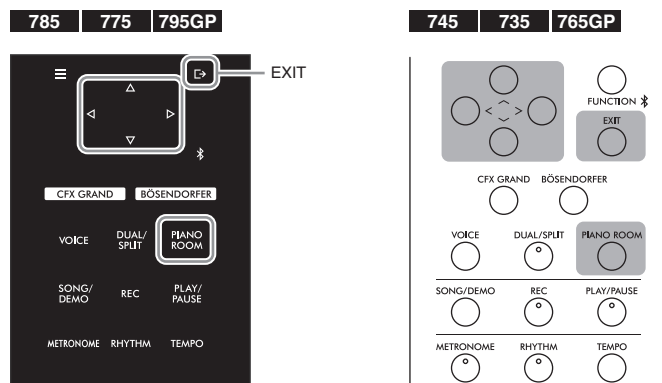

1. Appuyez sur la touche [PIANO ROOM] pour ouvrir l'écran Piano Room (Salle de piano).

Écran Piano Room (Salle de piano)



2. Appuyez sur les touches [^]/[v] pour sélectionner des éléments (page 28).
3. Appuyez sur les touches [<]/[>] pour modifier les réglages (page 28).
4. Appuyez sur la touche [EXIT] pour quitter l'écran Piano Room (Salle de piano).

NOTE

Les sonorités du groupe Piano sont contenues dans le groupe Piano, dans la liste des sonorités prédéfinies, page 106.







NOTE



Si la sonorité sélectionnée ne figure pas dans le groupe Piano, le fait d'appuyer sur la touche [PIANO ROOM] la remplace par CFX Grand.

NOTE

Le fait d'appuyer sur la touche [PIANO ROOM] désactive les fonctions Dual/Split/Duo.

Paramètres que vous pouvez régler dans la salle de piano

Élément	Icône	Description	Réglage par défaut	Plage des réglages
Lid Position (Position du couvercle)		Recrée les différences de son en fonction de la hauteur d'ouverture du couvercle du piano à queue (virtuel).	Full (Complètement ouvert)	Full (Complètement ouvert), Half (À moitié), Closed (Fermé)
Brightness (Clarté)		Règle la brillance du son.	Varie selon la sonorité.	0 – 10
Touch (Sensibilité)		Détermine la manière dont le son répond à la force de votre jeu. Vous devez ajuster ce réglage en fonction de la sonorité ou du morceau spécifique que vous jouez.	Medium (Moyen)	Soft2 (Atténué2), Soft1 (Atténué1), Medium (Moyen), Hard1 (Fort1), Hard2 (Fort2), Fixed (Constant)
Reverb (Réverbération)		Détermine le type de la réverbération appliquée à l'intégralité du son, qu'il s'agisse de performance au clavier, de reproduction de morceau ou d'entrée de données MIDI issues d'un périphérique MIDI externe.	Varie selon la sonorité.	Reportez-vous à la Liste des types de réverbération (page 90).
Reverb Depth (Profondeur de la réverbération)		Règle la profondeur de réverbération. Lorsque la réverbération est désactivée ou a une valeur de 0, aucun effet n'est produit.	Varie selon la sonorité.	0 – 40
Master Tune (Accord général)		Règle précisément la hauteur de ton de l'ensemble de l'instrument. Cette fonction est très utile pour jouer de l'instrument en accompagnement d'autres instruments ou d'une musique de CD.	A3 = 440 Hz	A3 = 414,8 Hz – 466,8 Hz (pas de 0,2 Hz environ)
VRM (Modélisation de résonance virtuelle)		Active/désactive l'effet de modélisation de résonance virtuelle. Pour plus d'informations sur la fonction de modélisation de résonance virtuelle, reportez-vous à la page 29. Écoute de la démonstration de modélisation de résonance virtuelle Appuyez sur la touche [PLAY/PAUSE] lorsque cet écran est ouvert pour reproduire le morceau de démonstration de modélisation de résonance virtuelle. Vous pouvez écouter le morceau de démonstration avec et sans l'effet (modélisation de résonance virtuelle activée ou désactivée). Les cinq paramètres ci-dessous peuvent être réglés lorsque la modélisation de résonance virtuelle est activée.	On (Fonction activée)	On, Off (Fonction activée, Fonction désactivée)
Damper Resonance (Résonance d'étouffoir)		Détermine la profondeur de l'effet de résonance des cordes qui est appliquée lorsque la pédale de maintien est enfoncée.	5	0 – 10
Damper Noise (Bruit d'étouffoir)		Active/Désactive le bruit d'étouffoir produit par la modélisation de résonance virtuelle. Pour plus d'informations sur le bruit d'étouffoir, reportez-vous à la page 29. Cette fonction est désactivée lorsque l'effet Damper Resonance (Résonance d'étouffoir) est réglé sur 0.	On (Fonction activée)	On, Off (Fonction activée, Fonction désactivée)
String Resonance (Résonance des cordes)		Détermine la profondeur de l'effet de résonance des cordes qui est appliquée lorsqu'une note est jouée au clavier.	5	0 – 10
Duplex Scale Resonance (Résonance d'échelle duplex)		Règle les vibrations sympathiques de l'effet de résonance d'échelle duplex dans la modélisation de résonance virtuelle. Pour plus de détails sur l'échelle duplex, reportez-vous à la section Définition de l'échelle duplex (page 29).	5	0 – 10
Body Resonance (Résonance du corps)	Règle la résonance du piano proprement dit (table d'harmonie, panneaux latéraux, structure, etc.) dans la modélisation de résonance virtuelle.	5	0 – 10	

Élément	Icône	Description	Réglage par défaut	Plage des réglages
Grand Expression (Modélisation d'expression pour piano à queue)		Sélectionne le type d'effet Modélisation d'expression pour piano à queue qui simule les transitions sonores physiques d'un véritable piano. Lorsque cette fonctionnalité est réglée sur Dynamic (Dynamique), vous pouvez contrôler les nuances extrêmement subtiles dans la performance et le son en changeant votre force de frappe ou votre toucher. Lorsque cette fonctionnalité est réglée sur Static (Statique), les nuances sont généralement fixes. Pour plus d'informations sur la modélisation d'expression pour piano à queue, voir ci-dessous. NOTE La modélisation d'expression pour piano à queue n'est effective que pour les sonorités CFX Grand et Bösendorfer. Écoute de la démonstration Appuyez sur la touche [PLAY/PAUSE] lorsque cet écran est ouvert pour reproduire le morceau de démonstration de cette fonction. Vous pouvez écouter le morceau de démonstration avec le réglage Dynamic ou Static.	Dynamic	Dynamic, Static
Half Pedal Point (Point de pédale à mi-course)		Indiquez le point auquel vous devez relâcher la pédale de droite avant que l'effet Sustain Continuously (Maintien continu) soit appliqué. Ce réglage s'applique uniquement à l'effet Sustain Continuously (page 91) attribué à la pédale de droite.	0	-2 (pour l'enfoncement le plus léger) – 0 – +4 (pour l'enfoncement le plus fort)

NOTE

- Si vous souhaitez conserver les réglages Piano Room (Salle de piano) même après la mise hors tension de l'instrument, activez les fonctionnalités Voice et Other du réglage Backup. Pour plus de détails, reportez-vous à la page 104.
- Les éléments répertoriés ci-dessus peuvent également être réglés dans l'écran Menu Voice (Sonorité) (page 87) ou System (Système) (page 97). Si vous modifiez ces réglages dans l'écran Piano Room (Salle de piano), ils changent également dans les écrans des menus. Inversement, le fait de modifier les réglages des écrans Menu change également les réglages de l'écran Piano Room (Salle de piano).

Définition de la VRM (modélisation de résonance virtuelle)

La fonction de modélisation de résonance virtuelle (VRM) utilise une modélisation physique très élaborée qui simule le son de la résonance des cordes produit lorsque la pédale forte d'un piano réel est enfoncée ou que les touches sont maintenues enfoncées. Sur un piano acoustique, si vous appuyez sur une touche au clavier tout en appuyant sur la pédale forte, la corde correspondant à la touche vibre, de même que les autres cordes et la table d'harmonie. Chaque vibration influence les autres, ce qui crée une résonance riche et brillante qui se maintient et se propage. La technologie de modélisation de résonance virtuelle de cet instrument reproduit fidèlement la complexe interaction entre les résonances des cordes et de la table d'harmonie à l'aide d'un instrument de musique virtuel (modélisation physique) pour que le son ressemble à celui d'un véritable piano acoustique. La résonance instantanée a lieu lorsqu'une touche au clavier ou une pédale est enfoncée. Vous pouvez par conséquent varier l'expressivité du son en modifiant le rythme de pression sur les touches, ainsi que le rythme et la profondeur de pression de la pédale.

Définition de l'échelle duplex

L'échelle duplex est une méthode d'utilisation des cordes de piano qui améliore le son en utilisant des cordes supplémentaires et non pincées dans les octaves supérieures. Ces cordes vibrent de manière sympathique avec d'autres cordes d'un piano acoustique, et résonnent avec des sons harmoniques pour apporter richesse, brillance et complexité au son. Étant donné qu'elles n'ont pas d'amortisseur, elles continuent à émettre un son, même après que vous avez retiré vos mains du clavier.

Définition du bruit d'étouffoir

Le bruit d'étouffoir est le son émis par un piano acoustique lorsque la pédale forte est enfoncée. Le bruit d'étouffoir change de tonalité et de volume en fonction de la rapidité avec laquelle la pédale forte est enfoncée. Le fait d'appuyer sur la pédale forte lentement rend le son plus doux lorsque les têtes d'étouffoir se séparent des cordes. Le fait d'appuyer fortement sur la pédale forte transmet les vibrations aux cordes, ce qui rend le son plus grave et plus fort.

Définition de la modélisation d'expression pour piano à queue

Sur un piano acoustique, vous pouvez modifier le son avec subtilité en changeant le mode d'enfoncement d'une touche, depuis le moment où vous enfonchez la touche jusqu'au moment où vous la relâchez. Par exemple, lorsque vous enfonchez entièrement une touche, cette dernière touche la partie inférieure du clavier ; sa vibration atteint les cordes et le son se modifie légèrement. Quant à la tonalité, elle change en fonction de la rapidité avec laquelle vous relâchez la touche lorsque la pédale forte est enfoncée sur les cordes pour couper le son. La technologie de modélisation d'expression pour piano à queue recrée ces modifications subtiles dans le son qui répond au toucher. Vous pouvez ainsi ajouter des accents en jouant fort ou une résonance en jouant doucement afin de produire un son superbement expressif. Vous entendez un son vif lorsque vous jouez en staccato et un son prolongé lorsque vous relâchez les touches lentement.

Reproduction de sons d'instruments de musique variés (sonorités)

Outre les sons de piano incroyablement réalistes, vous pouvez sélectionner des sons (sonorités) d'autres instruments, tels que les instruments à cordes ou un orgue. Vous pouvez également sélectionner des sonorités authentiques de piano forte créées aux 18e et 19e siècles.

Sélection de sonorités

Pour des raisons pratiques, les sonorités de cet instrument sont divisées en groupes de types d'instrument. Sélectionnez une sonorité de votre choix et jouez au clavier. Vous pouvez également sélectionner une sonorité XG (CLP-785 et CLP-795GP uniquement). Pour obtenir des instructions, reportez-vous à la page 31.

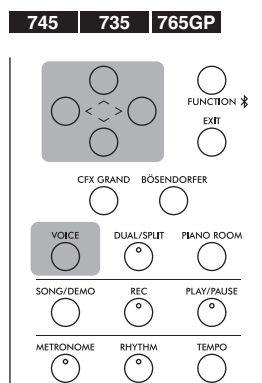
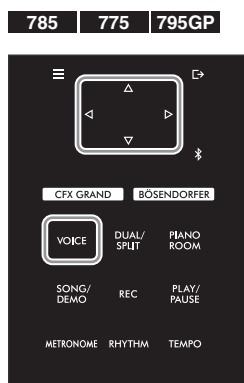

NOTE

Pour écouter et découvrir les caractéristiques des différentes sonorités, écoutez les morceaux de démonstration correspondant à chacune d'elles (page 32).

NOTE

La réponse au toucher ne s'applique pas à toutes les sonorités. Pour plus d'informations sur les sonorités auxquelles la réponse au toucher peut être appliquée, reportez-vous à la Liste des sonorités présélectionnées, page 106.

XG

Le système XG est une extension majeure du système GM de niveau 1 (page 43). Il a été spécialement développé par Yamaha pour offrir un plus grand nombre de sonorités et de variations, de même qu'un plus grand contrôle de l'expression des sonorités et des effets. Il permet également d'anticiper sur la compatibilité future des données.

NOTE

Pour plus de détails sur les sonorités, reportez-vous à la Liste des sonorités présélectionnées (page 106)

1. Appuyez sur la touche [VOICE] pour appeler l'écran Voice group List (Liste des groupes de sonorités).

Les groupes de sonorités sont répertoriés dans l'écran. Le groupe de sonorités sélectionné est mis en surbrillance.



2. Utilisez les touches [^]/[v] pour sélectionner le groupe de sonorités.

Mettez en surbrillance le nom du groupe de sonorités que vous souhaitez utiliser.

3. Appuyez sur la touche [>].

Les sonorités du groupe sélectionné sont répertoriées à l'écran.



Sonorité

4. Utilisez les touches [^]/[v] pour parcourir la liste des sonorités, puis appuyez sur la touche [>] pour sélectionner la sonorité souhaitée.

Le nom de la sonorité sélectionnée s'affiche.

Écran Voice (Sonorité)



Vous pouvez sélectionner d'autres sonorités dans l'ordre à l'aide des touches [<]/[>] via l'écran Voice (Sonorité).

Appuyez sur la touche [^] pour revenir à la liste des sonorités.

5. Jouez au clavier.

Sélection de sonorités XG 785 775 745 735 795GP 765GP

Si vous souhaitez sélectionner l'une des sonorités XG, sélectionnez XG à l'étape 2.

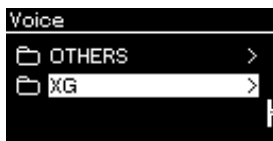

Faites défiler l'écran jusqu'au bas en appuyant sur la touche [v].

Le groupe des sonorités XG dispose d'un très grand nombre de sonorités ; il est donc divisé en sous-groupes. Appuyez sur la touche [>] pour afficher la liste des groupes de sonorités, puis sélectionnez dans la liste le groupe de sonorités souhaité à l'aide des touches [^]/[v]. Suivez ensuite la procédure ci-dessus à partir de l'étape 3.

* Pour plus de détails sur les sonorités XG, reportez-vous à la Liste des données disponible sur le site Web (page 8).

NOTE

Appuyez sur la touche [<] pour revenir à la liste des sonorités et sélectionner le groupe de sonorités.

NOTE

Vous pouvez indiquer la réponse au toucher, c'est-à-dire l'impact sur le son de votre force de frappe au clavier. Vous devez ajuster ce réglage en fonction de la sonorité ou du morceau spécifique que vous jouez. Pour plus d'informations sur les réglages, reportez-vous à la section Touch page 97. Vous pouvez également ajuster la réponse au toucher des sonorités du groupe Piano depuis l'écran Piano Room (Salle de piano) (page 28).

Écoute des démonstrations de sonorité

Plusieurs enregistrements de démonstration ont été conçus spécifiquement pour mettre en valeur les caractéristiques exceptionnelles des sonorités correspondantes. Pour plus d'informations sur les sonorités disponibles dans ces démonstrations, reportez-vous à la Liste des morceaux de démonstration de sonorités, page 108.

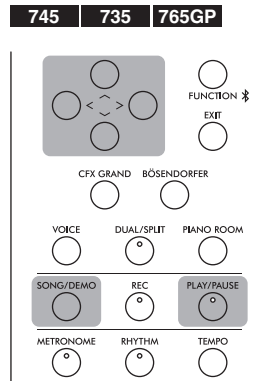
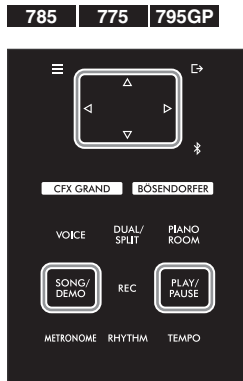

1. Appuyez sur la touche [SONG/DEMO] pour appeler l'écran Song List (Liste de morceaux).

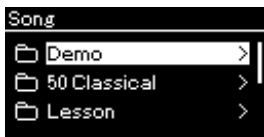

2. Utilisez les touches [^]/[v] pour sélectionner l'option Demo (Démonstration), puis appuyez sur la touche [>] pour appeler l'écran suivant.
3. Utilisez les touches [^]/[v] pour sélectionner la démonstration de sonorité souhaitée, puis appuyez sur la touche [>] pour appeler l'écran Demo (Démonstration).
Le nom de la démonstration de sonorité sélectionnée s'affiche.

Écran Demo



4. Appuyez sur la touche [PLAY/PAUSE] pour lancer la reproduction.
5. Appuyez de nouveau sur la touche [PLAY/PAUSE] (Lecture/Pause) pour arrêter la reproduction.
La démonstration de sonorité s'arrête automatiquement lorsque sa reproduction atteint la fin.

Sélection d'autres démonstrations

Appuyez sur la touche [^] pour revenir à l'écran Song List (Liste des morceaux), puis répétez les étapes 3 et 4 de cette section.

NOTE

Les opérations d'enregistrement ne peuvent pas être utilisées pendant la reproduction d'une démonstration de sonorité.

Amélioration et personnalisation du son

En appliquant les effets suivants, vous disposez de grandes possibilités d'expressivité.

Brillance

Permet de régler la clarté du son ou de créer vos propres réglages d'EQ personnalisés. Ce réglage est communément appliqué à toutes les parties (sonorités au clavier/morceau/MIDI).

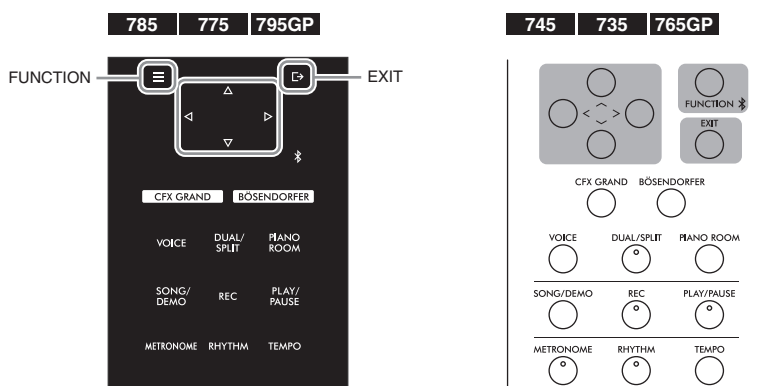

1. Appuyez sur la touche [FUNCTION] plusieurs fois pour afficher l'écran Menu System (Système), puis sélectionnez l'élément mis en surbrillance dans chaque écran, conformément à l'illustration ci-dessous.

Écran Menu System (Système)

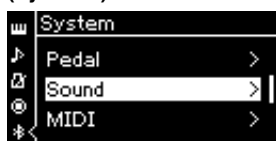

Écran Sound (Son)

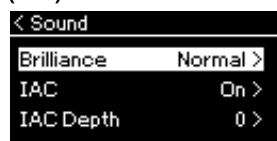

Écran Brilliance (Brillance)

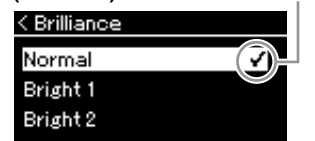

1-1. Utilisez les touches [^]/[V] pour sélectionner l'option Sound (Son).

1-2. Appuyez sur la touche [>] pour afficher l'écran suivant.

1-3. Utilisez les touches [^]/[V] pour sélectionner Brilliance (Brillance).

1-4. Appuyez sur la touche [>] pour afficher l'écran suivant.

1-5. Utilisez les touches [^]/[V] pour sélectionner la valeur.

Utilisez les touches [^]/[V] pour sélectionner la tonalité souhaitée dans l'écran Brilliance. Pour rétablir le réglage par défaut, maintenez la touche [FUNCTION] enfoncée sur le CLP-785/775/795GP ou appuyez simultanément sur les touches [^]/[V] sur le CLP-745/735/765GP.

Mellow 1 – 3	Ton doux et velouté. Le son devient plus doux et plus rond à mesure que les numéros augmentent.
Normal	Ton standard.
Bright 1 – 3	Ton clair. Le son devient plus clair à mesure que les numéros augmentent.
User (Utilisateur)	Ouvre l'écran User (Utilisateur) dans lequel vous pouvez créer vos propres réglages d'EQ personnalisés. L'égaliseur (EQ) traite le son en divisant le spectre de fréquence en différentes bandes : vous pouvez donc renforcer ou supprimer chaque bande afin de personnaliser la réponse de fréquence globale et de bénéficier d'un son optimal lorsque vous utilisez le haut-parleur interne de l'instrument, un casque, etc. Reportez-vous à la page 34 pour plus d'informations sur l'opération.

Réglage par défaut : Normal

NOTE

Si vous sélectionnez le réglage de clarté Bright 1 – 3, le niveau de volume augmente légèrement. Si, dans ce cas, vous augmentez le réglage du curseur de [MASTER VOLUME] (Volume d'ensemble), vous pouvez provoquer une distorsion du son. Si cela se produit, diminuez le volume en conséquence.

Réglage de l'égaliseur de l'utilisateur

1. Sélectionnez **User (Utilisateur)** dans l'écran **Brilliance (Brillance)** (étape 1-5 page 33), puis appuyez sur la touche [>].

Un écran apparaît ; il vous permet de régler le gain des trois bandes de fréquences.

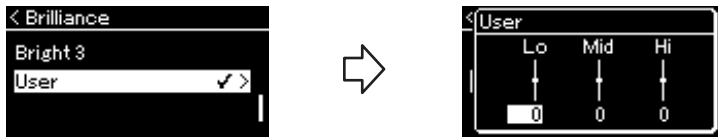

2. Utilisez les touches [<]/[>] pour sélectionner une bande, puis les touches [^]/[v] pour la renforcer ou la supprimer.

Pour rétablir la valeur par défaut du gain de chaque bande de fréquences, maintenez la touche [FUNCTION] enfoncée sur le CLP-785/775/795GP ou appuyez simultanément sur les touches [^]/[v] sur le CLP-745/735/765GP.



3. Appuyez sur la touche [EXIT] pour fermer l'écran **User (Utilisateur)**.

Reverb (Réverbération)

Cette commande renforce la réverbération du son en simulant la réverbération naturelle d'une salle de concert. Le type de réverbération le plus approprié est automatiquement sélectionné lorsque vous choisissez une sonorité ; vous pouvez néanmoins choisir n'importe quel type disponible.

Pour sélectionner le type de réverbération souhaité, utilisez l'écran Menu Voice (Sonorité) : Reverb (Réverbération) (page 87). Vous pouvez également sélectionner le type de réverbération des sonorités du groupe Piano depuis l'écran Piano Room (Salle de piano) (page 28).

Ce réglage est communément appliqué à toutes les parties (sonorités au clavier/morceau/MIDI).

Chorus (Chœur)

Cette commande permet de conférer au son un effet d'étalement et de grandeur. Le type de chœur le plus approprié est automatiquement sélectionné lorsque vous choisissez une sonorité ; vous pouvez néanmoins choisir n'importe quel type disponible.

Pour sélectionner le type de chœur souhaité, utilisez l'écran Menu Voice (Sonorité) : Chorus (Chœur) (page 87).

Ce réglage est communément appliqué à toutes les parties (sonorités au clavier/morceau/MIDI).

Effets

Cet instrument comprend une grande variété d'effets qui permettent d'appliquer à la sonorité sélectionnée des améliorations telles qu'un écho ou un trémolo lors de votre performance au clavier. Vous pouvez choisir n'importe quel type d'effet disponible depuis l'écran Menu Voice (Sonorité) : Voice Edit (Édition de sonorité) → Effect (Effet) (page 88).

Réglage par défaut : 0 dB

Plage de réglages : -6 dB – 0 – +6 dB

NOTE

Vous pouvez régler la profondeur de réverbération de la sonorité sélectionnée dans l'écran Menu Voice (Sonorité) : Voice Edit (Édition de sonorité) → Reverb Depth (Profondeur de réverbération) (page 88).

NOTE

Vous pouvez régler la profondeur de chœur de la sonorité sélectionnée dans l'écran Menu Voice (Sonorité) : Voice Edit (Édition de sonorité) → Chorus Depth (Profondeur de chœur) (page 88).

NOTE

Lorsque vous souhaitez appliquer l'effet de chœur à une sonorité dont le type de chœur est par défaut désactivé, réglez le type de chœur sur une valeur différente de Off et définissez la profondeur (sur une valeur supérieure à 0).

Reproduction simultanée de deux sonorités (Dual)

Vous pouvez reproduire deux sonorités simultanément. Vous obtenez des sonorités chaudes et riches en utilisant simultanément des sonorités de différents groupes dans une couche ou en utilisant des sonorités du même groupe.

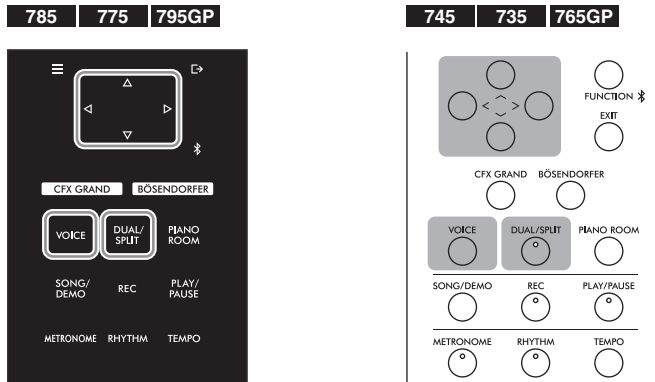

1. Appuyez sur la touche [DUAL/SPLIT] pour passer en mode Dual.

(CLP-785/775/795GP) La touche [DUAL/SPLIT] passe à l'orange.
 (CLP-745/735/765GP) Le témoin de la touche [DUAL/SPLIT] s'allume.



La sonorité affichée en haut est la sonorité 1, tandis que celle du bas est la sonorité 2.

2. Sélectionnez les sonorités de la superposition.

2-1. Utilisez les touches [^]/[v] pour mettre en surbrillance l'option [1] (Sonorité 1) à l'écran.

2-2. Utilisez les touches [<]/[>] ou la touche [VOICE] pour sélectionner la sonorité souhaitée.

Si vous utilisez la touche [VOICE] pour afficher la liste des groupes de sonorités, appuyez sur la touche [>] pour sélectionner une sonorité, puis revenez à l'écran précédent.

Utilisez les touches [^]/[v] pour mettre en surbrillance l'option [2] (Sonorité 2), puis sélectionnez une sonorité de la même manière.

3. Jouez au clavier.

4. Appuyez sur la touche [DUAL/SPLIT] pour quitter le mode Dual.

(CLP-785/775/795GP) La touche [DUAL/SPLIT] redevient blanche.
 (CLP-745/735/765GP) Le témoin de la touche [DUAL/SPLIT] s'éteint.

Partage de la plage du clavier et reproduction de deux sonorités différentes (mode Split)

Le mode Split permet de jouer deux sonorités différentes au clavier, une à la main gauche et l'autre à la main droite.

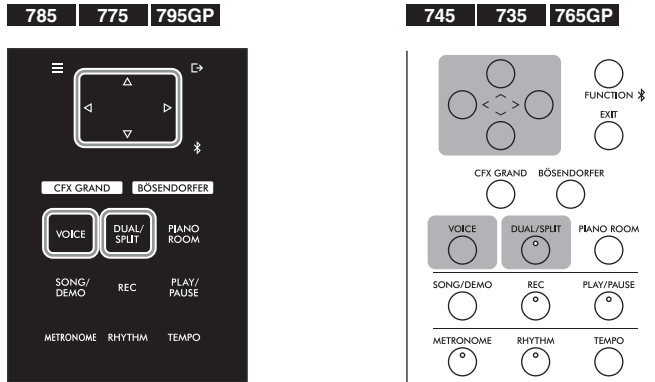

1. Appuyez sur la touche [DUAL/SPLIT] pour passer en mode Split.

(CLP-785/775/795GP) La touche [DUAL/SPLIT] passe à l'orange.
(CLP-745/735/765GP) Le témoin de la touche [DUAL/SPLIT] s'allume.



La sonorité affichée en haut est la sonorité de la main droite, tandis que celle du bas est la sonorité de la main gauche.

2. Sélectionnez une sonorité pour la partie à main droite et une autre pour la partie à main gauche.

2-1. Utilisez les touches [^]/[v] pour mettre en surbrillance l'option [R] (Sonorité main droite) à l'écran.

2-2. Utilisez les touches [<]/[>] ou la touche [VOICE] pour sélectionner la sonorité souhaitée.

Si vous utilisez la touche [VOICE] pour afficher la liste des groupes de sonorités, appuyez sur la touche [>] pour sélectionner une sonorité, puis revenez à l'écran précédent.

Utilisez les touches [^]/[v] pour mettre en surbrillance l'option [L] (Sonorité main gauche). Vous pouvez sélectionner une sonorité de la même manière.

3. Jouez au clavier.

Modification du point de partage

Vous pouvez modifier le point de partage (la limite entre la plage de la main droite et celle de la main gauche) : situé par défaut sur la touche F#2, il peut être défini sur une autre touche. En mode Split, maintenez la touche [DUAL/SPLIT] enfoncée et appuyez sur la touche que vous souhaitez désigner comme point de partage.

NOTE

La touche représentant le point de partage fait partie de la plage de la main gauche.

NOTE

Le point de partage peut également être défini par l'intermédiaire de l'écran Menu System (Système). Pour plus de détails, reportez-vous à Point de partage, page 98.

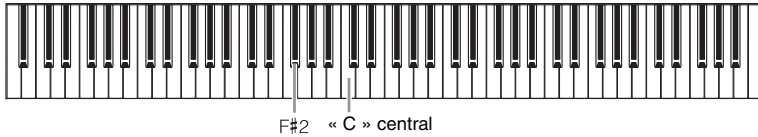

4. Appuyez sur la touche [DUAL/SPLIT] pour quitter le mode Split.

(CLP-785/775/795GP) La touche [DUAL/SPLIT] redevient blanche.

(CLP-745/735/765GP) Le témoin de la touche [DUAL/SPLIT] s'éteint.

Utilisation simultanée des modes Dual et Split

1. Appuyez trois fois sur la touche [DUAL/SPLIT] pour activer les modes Dual et Split.

(CLP-785/775/795GP) La touche [DUAL/SPLIT] passe à l'orange.

(CLP-745/735/765GP) Le témoin de la touche [DUAL/SPLIT] s'allume.

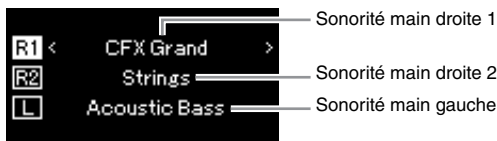

La sonorité affichée en haut est la sonorité de la main droite 1, celle du milieu est la sonorité de la main droite 2, tandis que celle du bas est la sonorité de la main gauche.

2. Sélectionnez les sonorités pour la superposition et pour la partie à main gauche.

2-1. Utilisez les touches [^]/[v] pour mettre en surbrillance l'option [R1] (Sonorité main droite 1) à l'écran.

2-2. Utilisez les touches [<]/[>] ou la touche [VOICE] pour sélectionner la sonorité souhaitée.

Si vous utilisez la touche [VOICE] pour afficher la liste des groupes de sonorités, appuyez sur la touche [>] pour sélectionner une sonorité, puis revenez à l'écran précédent.

Utilisez les touches [^]/[v] pour mettre en surbrillance l'option [R2] (Sonorité main droite 2) et [L] (Sonorité main gauche). Vous pouvez sélectionner des sonorités de la même manière.

3. Jouez au clavier.

4. Appuyez sur la touche [DUAL/SPLIT] pour quitter les modes Dual et Split.

(CLP-785/775/795GP) La touche [DUAL/SPLIT] redevient blanche.

(CLP-745/735/765GP) Le témoin de la touche [DUAL/SPLIT] s'éteint.

NOTE

- La touche représentant le point de partage fait partie de la plage de la main gauche.
- Pour plus d'informations sur le réglage du point de partage, reportez-vous à la page 36.

Mode Duo

Cette fonction permet à deux musiciens de jouer sur le même instrument, un à gauche et l'autre à droite. C'est très pratique pour s'entraîner à des duos sur la même plage d'octave.

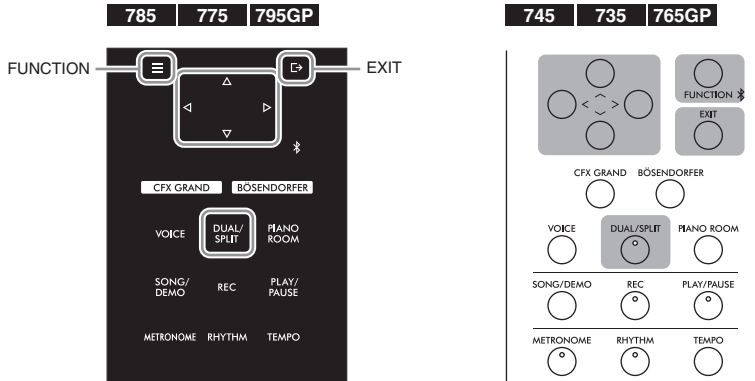

1. Appuyez plusieurs fois sur la touche [FUNCTION] pour afficher l'écran Menu System (Système), puis sélectionnez l'élément mis en surbrillance dans chaque écran, conformément à l'illustration ci-dessous.

Écran Menu System (Système)

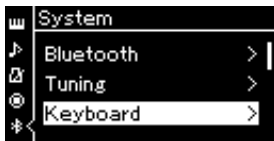

Affichage du clavier

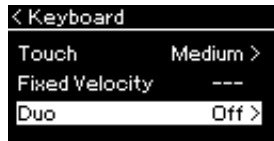

- 1-1. Utilisez les touches [^]/[v] pour sélectionner l'option Keyboard (Clavier).
- 1-2. Appuyez sur la touche [>] pour afficher l'écran suivant.
- 1-3. Utilisez les touches [^]/[v] pour sélectionner l'option Duo.
- 1-4. Appuyez sur la touche [>] pour l'activer.

(CLP-785/775/795GP) La touche [DUAL/SPLIT] passe à l'orange.
 (CLP-745/735/765GP) Le témoin de la touche [DUAL/SPLIT] s'allume.
 Le clavier est divisé en deux sections, le point de partage se trouvant sur la touche E3.

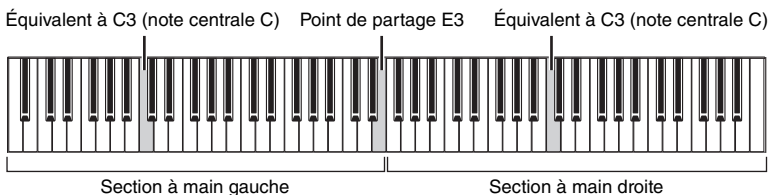

La fonction de la pédale est modifiée comme suit.

Pédale de droite	Pédale forte pour la gamme à main droite
Pédale centrale	Pédale forte pour les gammes à main gauche et à main droite
Pédale de gauche	Pédale forte pour la gamme à main gauche

NOTE

- En mode Duo, la modélisation de résonance virtuelle n'est pas active.
- Lorsque le type de Duo (page 98) est réglé sur Separated, les fonctions Réverbération et Échantillonnage binaural/Optimiseur stéréophonique ne sont pas actives.

NOTE

La touche représentant le point de partage fait partie de la plage de la main gauche.

2. Appuyez sur la touche [EXIT] pour quitter l'écran Menu.

Le réglage [Duo] s'affiche à l'écran Voice (Sonorité) lorsque le mode Duo est activé.

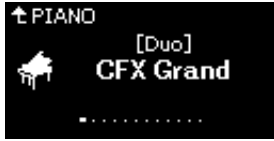

3. Jouez au clavier.

Par défaut, le son de la plage à main gauche est émis depuis la gauche et le son de la plage à main droite est émis depuis la droite.

4. Appuyez sur la touche [DUAL/SPLIT] pour quitter le mode Duo.

Vous pouvez également quitter le mode Duo en suivant l'une des instructions ci-dessous.

- Appuyez sur l'une des touches [CFX GRAND], [BÖSENDORFER] ou [PIANO ROOM].
- Répétez la même procédure à partir de l'étape 1 pour le désactiver (Off).

NOTE

Vous pouvez écouter les sons des deux interprètes par les deux haut-parleurs également, avec un équilibre naturel du son. Appuyez plusieurs fois sur la touche [FUNCTION] pour ouvrir l'écran Menu System (Système) et effectuez les réglages dans Keyboard (Clavier) → Type (page 98).

Utilisation du métronome

L'instrument dispose d'un métronome intégré (dispositif qui maintient un tempo précis), ce qui est très utile pour s'exercer.

1. Appuyez sur la touche [METRONOME] pour lancer le métronome.

L'écran Tempo s'affiche ; vous pouvez y régler le tempo. Pour en savoir plus, reportez-vous à la section suivante.

2. Pour arrêter le métronome, appuyez sur la touche [METRONOME].

Pour fermer l'écran Tempo, appuyez sur la touche [EXIT].

NOTE

Vous pouvez régler le volume du métronome, le nombre de temps par minute, etc. par l'intermédiaire de l'écran Menu Metronome/Rhythm (Métronome/Rythme) (page 95).

Réglage du tempo

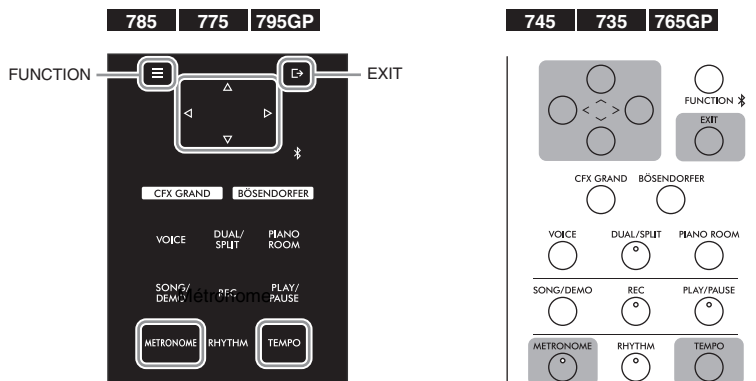

1. Appuyez sur la touche [TEMPO] pour appeler l'écran Tempo.



2. Utilisez les touches [<]/[>] pour régler le tempo.

Vous pouvez régler la valeur du tempo (le nombre de temps par minute) à l'aide des touches [<]/[>].

Pour rétablir le réglage de tempo par défaut

CLP-785/775/795GP : Maintenez la touche [FUNCTION] enfoncée.

CLP-745/735/765GP : Appuyez simultanément sur les touches [<] et [>].

3. Appuyez sur la touche [EXIT] pour fermer l'écran Tempo.

NOTE

Pour plus d'informations sur le réglage de l'indication de la mesure, reportez-vous à la page 40.

Réglage de l'indication de la mesure du métronome

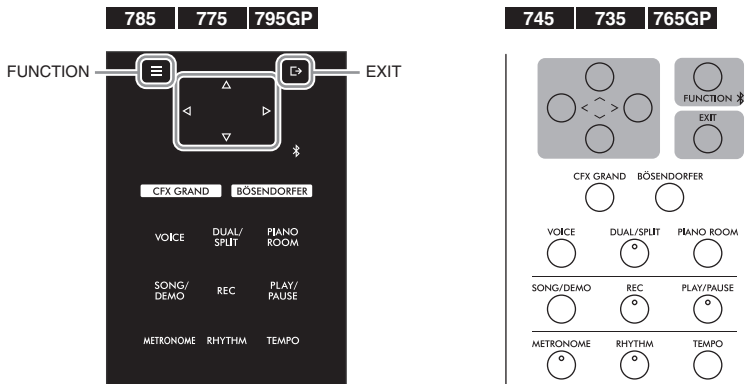

1. Appuyez plusieurs fois sur la touche [FUNCTION] pour ouvrir l'écran Menu Metronome/Rhythm (Métronome/Rythme).

2. Utilisez les touches [^]/[v] pour sélectionner Time Sig. (Indication de la mesure), puis appuyez sur la touche [>].

Écran Time Signature (indication de la mesure)



3. Utilisez les touches [Λ]/[V] pour sélectionner l'indication de la mesure souhaitée.

Plage de réglages : 2/2, 1/4, 2/4, 3/4, 4/4, 5/4, 6/4, 7/4, 3/8, 6/8, 7/8, 9/8, 12/8

Réglage par défaut : 4/4 (La sélection d'un morceau MIDI change le tempo et utilise celui des données du morceau MIDI sélectionné.)

Indication du tempo et de la plage de réglages

Le tempo s'affiche sous la forme « type de note=xxx » (par exemple : ♩ =120).

La sélection de l'indication de la mesure modifie les paramètres disponibles comme suit.

Note type (Type de note)	Indication de la mesure	Plage des réglages
♩ Blanche	2/2	3 – 250
♪ Noire	1/4, 2/4, 3/4, 4/4, 5/4, 6/4, 7/4	5 – 500
♫ Noire pointée	6/8, 9/8, 12/8	4 – 332 (nombres pairs uniquement)
♩ Croche	3/8, 7/8	10 – 998 (nombres pairs uniquement) et 999

- * Lorsque la valeur de tempo du morceau MIDI sélectionné se trouve en dehors de la plage des réglages sur l'instrument, la valeur est modifiée pour qu'elle s'adapte à la plage des réglages.
- * Le type de note est fixé sur la noire dès l'instant que le paramètre BPM (Temps par minute) dans l'écran Menu Metronome/Rhythm (Métrologue/Rythme) est défini sur Crotchet (Noire), quel que soit le réglage de l'indication de la mesure.

4. Activez le réglage Bell (Carillon).

Pour plus de détails, reportez-vous à la section Bell (Carillon) du menu Metronome/Rhythm (Métrologue/Rythme) (page 95).

Le métronome est reproduit en fonction de l'indication de la mesure sélectionnée, le son du carillon étant émis sur le premier temps de chaque mesure.

5. Appuyez sur la touche [EXIT] pour quitter l'écran Menu Metronome/Rhythm (Métrologue/Rythme).

Note type (Type de note)

Longueur d'un seul temps

Réglages détaillés du métronome

Vous pouvez régler le volume du métronome, le nombre de temps par minute, etc. par l'intermédiaire de l'écran Menu Metronome/Rhythm (Métrologue/Rythme) (page 95).

Jeu au clavier et reproduction avec rythme

Cet instrument comporte différents motifs rythmiques qui vous permettent d'utiliser un rythme dynamique pendant votre performance. Les rythmes prédéfinis se composent d'un accompagnement de percussions et de basses.

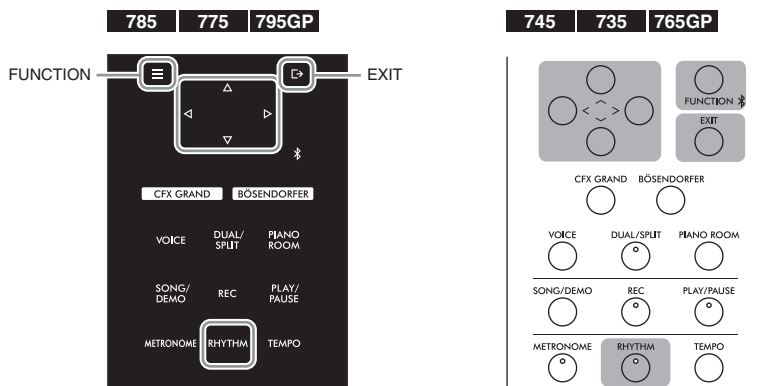

1. Appuyez sur la touche [RHYTHM] (Rythme) pour démarrer la reproduction du rythme.

La reproduction de l'introduction démarre, suivie de la reproduction du rythme.

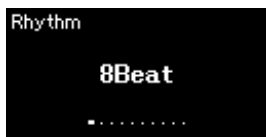

2. Utilisez les touches [<]/[>] pour obtenir le rythme souhaité.

Pour obtenir des détails sur les rythmes disponibles, reportez-vous à la liste des rythmes (page 110).

3. Jouez au clavier avec la reproduction avec rythme.

L'instrument crée automatiquement l'accompagnement de basse approprié lors de votre performance, en fonction des accords que vous jouez.

Ce réglage est activé par défaut (On).

Si vous ne souhaitez pas utiliser l'accompagnement à la basse, désactivez ce réglage (Off). Appuyez plusieurs fois sur la touche [FUNCTION] pour ouvrir l'écran Menu Métronome/Rythme (Métronome/Rythme) et effectuez les réglages dans Bass (Basse).

4. Pour arrêter la reproduction avec rythme, appuyez à nouveau sur la touche [RHYTHM].

Le rythme s'arrête automatiquement après la reproduction d'une coda.

5. Appuyez sur la touche [EXIT] pour quitter l'écran Rhythm.

À propos du tempo rythmique

- Le tempo rythmique équivaut au réglage du métronome (page 39).
- Même lorsque vous réglez un tempo rythmique, la sélection d'un morceau MIDI change le tempo et utilise celui des données du morceau MIDI sélectionné.

Réglages détaillés du rythme

Dans l'écran Menu Métronome/Rythme (Métronome/Rythme) (page 95), vous pouvez définir des paramètres détaillés tels que Rhythm volume (Volume du rythme) et Sync Start (Début synchronisé). Ces paramètres vous permettent de démarrer la reproduction avec rythme en appuyant simplement sur une touche.

NOTE

L'écran Rhythm (Rythme) ne peut pas être appelé pendant la reproduction ou l'enregistrement d'un morceau.

Pour activer/désactiver l'introduction/la coda

L'introduction et la coda permettent de varier l'arrangement de l'accompagnement. Vous pouvez activer/désactiver l'introduction et la coda via les options Intro (Introduction) ou Ending (Coda) dans l'écran Menu Métronome/Rythme (Métronome/Rythme) (page 95).

NOTE

- Certains arrangements ne sont pas adaptés à cette fonctionnalité.
- Les accords de 9e, de 11e et de 13e ne peuvent pas être reconnus.
- Pour plus d'informations sur les accords, reportez-vous aux manuels disponibles dans le commerce.

Reproduction de morceaux

Cet instrument peut reproduire des morceaux prédéfinis, des morceaux que vous avez enregistrés sur cet instrument ou des morceaux disponibles dans le commerce. Vous pouvez reproduire ces morceaux tout en jouant sur le clavier.

Morceaux MIDI et morceaux audio

Voici les deux types de morceaux qui peuvent être enregistrés et reproduits sur cet instrument : des morceaux MIDI et des morceaux audio.

Un morceau MIDI comprend les informations de votre performance au clavier et ne constitue pas un enregistrement du son réel lui-même. Les informations de performances indiquent quelles touches sont jouées, à quel moment et avec quelle puissance, comme sur une partition musicale. Le générateur de sons (du Clavinova, etc.) produit le son correspondant à partir des informations de performance mémorisées. Par rapport à un morceau audio, un morceau MIDI utilise peu de capacité de données, ce qui permet de modifier facilement les aspects du son, les sonorités utilisées notamment.

Un morceau audio est un enregistrement du son joué. Elles sont enregistrées de la même manière qu'avec un enregistreur vocal, etc., et peuvent être reproduites avec un lecteur de musique portable, etc., ce qui vous permet de faire écouter facilement votre performance.

Les fonctions disponibles varient selon qu'il s'agit de morceaux MIDI ou audio. Dans ce chapitre, les icônes suivantes indiquent si l'explication s'applique aux morceaux MIDI ou aux morceaux audio.

Exemple :   Indique que l'explication s'applique uniquement aux morceaux MIDI.

Vous pouvez reproduire les types de morceau suivants dans cet instrument.

- Morceaux prédéfinis de démonstration de sonorité (Voice Demo [Démonstration de sonorité]).
- Morceaux prédéfinis : 50 classical Preset Songs (50 Classical) et 303 Lesson Songs (Lesson)
- Vos propres morceaux enregistrés (voir page 54 pour obtenir des instructions sur l'enregistrement)
- Les données de morceaux MIDI disponibles dans le commerce : SMF (Standard MIDI File) (Fichier MIDI standard)
La taille maximale de reproduction sur cet instrument est d'environ 500 Ko par morceau MIDI.
- Données de morceau audio disponibles dans le commerce : Wav (extension de fichier = .wav avec vitesse d'échantillonnage de 44,1 kHz, résolution 16 bits, stéréo, longueur maximale de 80 minutes)

Le CLP-785 et le CLP-795GP sont compatibles avec les formats suivants.

GM System Level 2

« GM (General MIDI) » est l'un des formats d'affectation de sonorité les plus répandus. « GM System Level 2 » est une spécification standard qui renforce la norme « GM » d'origine et améliore la compatibilité des données de morceau. Elle offre une polyphonie accrue, un plus grand choix de sonorités, des paramètres de sonorité avancés et un traitement intégré des effets.

XG

La norme XG est une amélioration majeure du format GM System Level 1. Elle a été spécialement développée par Yamaha pour fournir plus de sonorités et de variations, pour permettre un meilleur contrôle de l'expressivité des sonorités et des effets, et pour garantir la compatibilité des données dans le futur.

GS

Le format GS a été développé par Roland Corporation. À l'instar du format XG de Yamaha, GS représente une amélioration majeure de la norme GM visant plus spécifiquement à offrir davantage de sonorités, de kits de batterie et de variations, ainsi qu'un plus grand contrôle expressif sur les sonorités et les effets.

Reproduction de morceau

MIDI | Audio

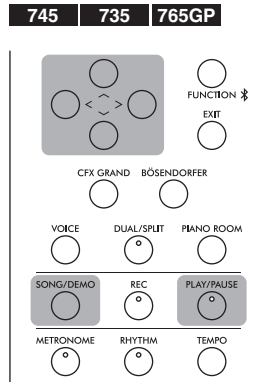
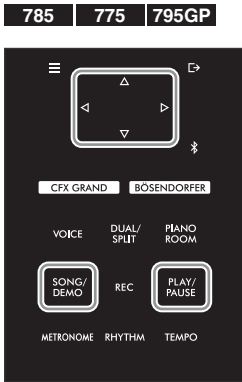

NOTE

L'instrument peut sélectionner automatiquement un fichier de morceau enregistré dans le répertoire racine du lecteur flash USB dès que ce lecteur est connecté. Pour plus d'instructions, reportez-vous à la section USB Autoload (Chargement automatique USB), page 100.

1. Si vous voulez reproduire un morceau stocké sur un lecteur flash USB, connectez d'abord le lecteur flash USB contenant les données de morceau à la borne USB [TO DEVICE]. Les fichiers audio à reproduire doivent être stockés sur un lecteur flash USB.

2. Appuyez sur la touche [SONG/DEMO] pour afficher l'écran Song List (Liste des morceaux), puis sélectionnez la catégorie souhaitée à l'aide des touches [^]/[v]. Sélectionnez la catégorie souhaitée parmi les choix suivants : 50 Classical, Lesson, User ou USB. Reportez-vous aux descriptions ci-dessous.

NOTE

Avant d'utiliser un lecteur flash USB, veuillez lire la section Branchement des périphériques USB (borne USB [TO DEVICE]), page 74.

Catégorie de morceau



Demo (Démonstration)	Les démonstrations de sonorité permettent d'entendre les caractéristiques des sonorités (morceau MIDI). Reportez-vous à la page 32 pour savoir comment reproduire la démonstration. Pour les noms des morceaux, reportez-vous à la Liste des morceaux de démonstration de sonorité, page 108.
50 Classical	50 morceaux prédéfinis classiques (morceaux MIDI). Pour ces morceaux, consultez la partition 50 Classical Music Masterpieces incluse avec cet instrument. Pour plus de détails, reportez-vous à la Liste des morceaux, page 109.
Lesson (Leçon)	Les 303 morceaux prédéfinis (morceaux MIDI) sont parfaitement adaptés pour les exercices ; ils sont issus de différents manuels, notamment The Virtuoso Pianist. Pour ces morceaux, reportez-vous à la section Morceaux de leçon, page 109. Les morceaux de leçon sont divisés en différents dossiers selon les types.
User (Utilisateur)	Morceaux MIDI enregistrés et stockés dans l'instrument à l'aide de la fonction d'enregistrement (page 54) et morceaux MIDI copiés/déplacés vers l'instrument à l'aide des opérations File (Fichier) (page 65).
USB	Morceaux MIDI/audio enregistrés à l'aide de cet instrument et stockés dans le lecteur flash USB, morceaux audio convertis à partir de morceaux MIDI (page 69) ou morceaux MIDI/audio enregistrés dans le lecteur flash USB.

3. Appuyez sur la touche [>] pour afficher les morceaux de la catégorie spécifiée, puis sélectionnez le morceau souhaité à l'aide des touches [^] / [v].

Lorsque la catégorie User (Utilisateur) ou USB est sélectionnée, les icônes indiquant les types de morceau s'affichent à gauche du nom des morceaux.

Liste des morceaux



Icône

Icône	Format des données
	Dossier
	Morceau MIDI
	Morceaux audio

Les morceaux de leçon sont divisés en différents dossiers. Il vous suffit donc de sélectionner le dossier souhaité et d'appuyer sur la touche [>] pour sélectionner un morceau.

Pour sélectionner un morceau enregistré et stocké dans un lecteur flash USB :

Lorsque vous enregistrez un morceau et le stockez dans un lecteur flash USB, le morceau enregistré est stocké automatiquement dans le dossier USER FILES du lecteur flash USB. Si vous souhaitez sélectionner le morceau dans le dossier USER FILES, sélectionnez USB à l'étape 2, puis le dossier USER FILES à l'étape 3.

4. Appuyez sur la touche [>] pour sélectionner le morceau souhaité. L'écran Song (Morceau) indique le nom du morceau sélectionné, ainsi que le nom de sa catégorie.

Écran Song (Morceau) : Morceau MIDI

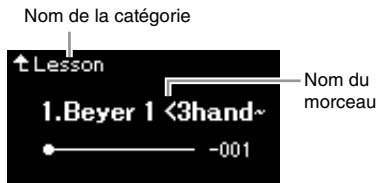

Écran Song (Morceau) : Morceau audio

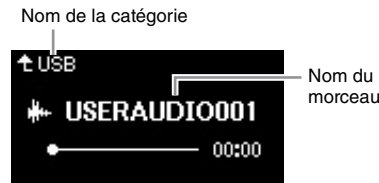

5. Appuyez sur la touche [PLAY/PAUSE] pour lancer la reproduction. La position actuelle de la reproduction du morceau s'affiche.

Écran Song (Morceau) : Morceau MIDI



Position actuelle

Écran Song (Morceau) : Morceau audio



Position actuelle

Vous pouvez accompagner au clavier les morceaux reproduits. Vous pouvez également modifier la sonorité de votre performance au clavier. Pour régler la balance du volume entre la performance au clavier et la reproduction du morceau MIDI, ou pour régler le volume audio, réglez chacun des paramètres de volume appropriés dans l'écran Menu Song (Morceau) (page 52).

NOTE

Appuyez sur la touche [<] pour retourner à la catégorie/ au dossier.

NOTE

Le message NoSong s'affiche à l'écran lorsque le dossier ne contient aucune donnée.

Lorsque les morceaux ne peuvent pas être lus depuis un lecteur flash USB

Si le morceau ne peut pas être lu, vous devez peut-être modifier le réglage de langue du nom du morceau dans l'écran Menu System (Système) (page 101).

NOTE

Appuyez sur la touche [^] pour revenir à la liste des morceaux.

NOTE

Lorsque le titre du morceau est trop long pour être affiché, appuyez sur la touche [v] pour le voir en intégralité.

NOTE

Si un morceau a été sélectionné, le tempo d'origine du morceau est utilisé et le réglage du métronome (page 39) est ignoré.

6. Appuyez de nouveau sur la touche [PLAY/PAUSE] (Lecture/Pause) pour arrêter la reproduction.

Même si vous n'appuyez pas sur la touche [PLAY/PAUSE] (Lecture/Pause), le morceau s'arrête automatiquement lorsque sa reproduction arrive à la fin.

NOTE

Vous trouverez les fonctions très utiles de reproduction pages 48 – 53.

Rembobinage/Avance rapide/Retour au début du morceau

1. Utilisez les touches [<] et [>] pour parcourir le morceau (en barres ou en secondes) dans l'écran Song (Morceau).

Écran Song (Morceau) :
Morceau MIDI



Numéro de mesure

Écran Song (Morceau) :
Morceau audio



Temps écoulé

Le fait de maintenir la touche correspondante enfoncée effectuer un retour arrière ou une avance en continu.

Retour au début du morceau

(CLP-785/775/795GP) Maintenez la touche [FUNCTION] enfoncée.

(CLP-745/735/765GP) Appuyez simultanément sur les touches [<] et [>].

Réglage du tempo

Vous pouvez régler le tempo de la reproduction d'un morceau.

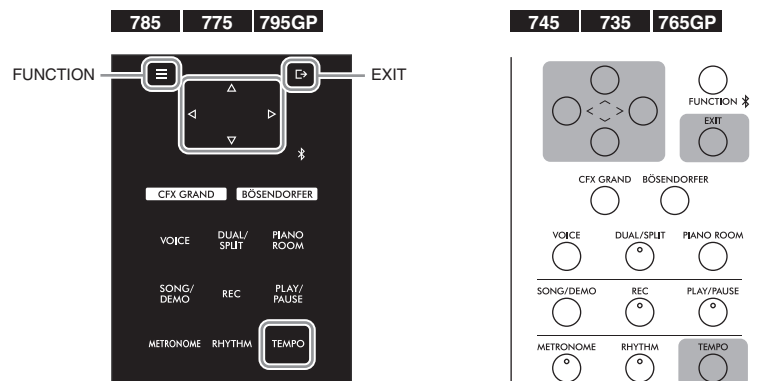

NOTE

La modification du tempo d'un morceau audio peut avoir une incidence sur les caractéristiques tonales.

1. Appuyez sur la touche [TEMPO] pour appeler l'écran Tempo.

Pour un morceau MIDI, appuyez sur la touche [TEMPO] pendant la lecture ou lorsque l'écran Song (Morceau) est affiché. Pour un morceau audio, appuyez sur la touche [TEMPO] pendant la reproduction du morceau.

Morceau MIDI

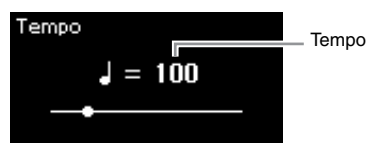

Morceau audio

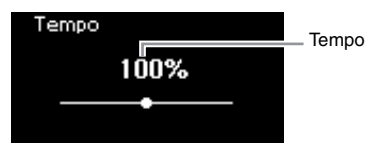

2. Modifiez la valeur de tempo à l'aide des touches [<]/[>].

Pour rappeler le tempo d'origine (le tempo propre au morceau), maintenez la touche [FUNCTION] enfoncée sur le CLP-785/775/795GP ou appuyez simultanément sur les touches [<] et [>] sur le CLP-745/735/765GP.

Lorsqu'un morceau MIDI est sélectionné, la plage de tempos diffère selon l'indication de la mesure d'un morceau sélectionné. Les valeurs de réglage disponibles ne peuvent être que des chiffres pairs (multiples de 2) selon l'indication de la mesure. Pour plus d'informations, reportez-vous à la page 41.

Lorsqu'un morceau audio est sélectionné, la plage de tempos est comprise entre 75 % et 125 %. La valeur de tempo d'origine est de 100 %. Les valeurs élevées se traduisent par un tempo plus rapide.

3. Appuyez sur la touche [EXIT] pour quitter l'écran Tempo.

Reproduction de la partie d'une main — Fonction Part Cancel (Annulation d'une partie) (morceaux MIDI)

MIDI

Audio

Certains morceaux MIDI, notamment les morceaux prédéfinis, sont divisés en partie de droite et partie de gauche. En vous aidant de ces données, vous pouvez vous entraîner à la main gauche en n'activant que la partie à main droite ou, inversement, vous entraîner à la main droite en n'activant que la partie à main gauche. Vous pouvez ainsi vous entraîner séparément à l'une ou l'autre des deux parties, ce qui est très utile pour les morceaux difficiles.

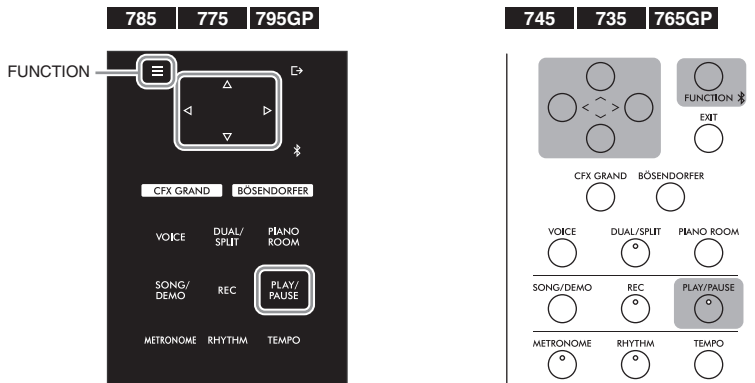

1. Sélectionnez un morceau pour vous entraîner.

Pour obtenir des instructions, reportez-vous à la page 44. Les catégories de morceau 50 Classical et Lesson sont recommandées.

2. Sélectionnez la partie pour laquelle vous souhaitez vous entraîner, puis mettez-la en sourdine.

Appuyez sur la touche [FUNCTION] plusieurs fois pour afficher l'écran Menu Song (Morceau), puis sélectionnez l'élément mis en surbrillance dans chaque écran, conformément à l'illustration ci-dessous.

Dans l'écran L/R (Gauche/Droite), sélectionnez la partie (piste) que vous souhaitez rendre muette pour vous entraîner. Sélectionnez R (Droite) pour vous entraîner à la main droite ou L (Gauche) pour vous entraîner à la main gauche.

Ecran Menu Song (Morceau)

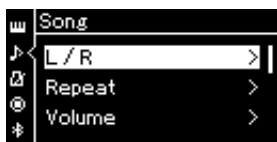

Ecran L/R (Gauche/Droite)



2-1. Utilisez les touches [^]/[V] pour sélectionner l'option L/R (Gauche/Droite).

2-2. Appuyez sur la touche [>] pour afficher l'écran suivant.

2-3. Utilisez les touches [^]/[V] pour sélectionner la trace souhaitée.

3. Utilisez la touche [>] pour sélectionner Off (Désactivation) pour la partie sélectionnée.

NOTE

Vous pouvez également activer ou désactiver une partie en cours de reproduction.

NOTE

En général, le canal 1 est attribué à la piste R (de droite), le canal 2 à la piste L (de gauche), et les canaux 3 à 16 sont attribués aux pistes Extra (pistes supplémentaires). Toutefois, ces affectations peuvent différer en fonction du morceau. Les canaux attribués aux pistes Extra ne peuvent pas être activés ou désactivés individuellement.

NOTE

Certains morceaux des catégories 50 Classical et Lesson sont des duos. Reportez-vous à la page 109 pour l'attribution des parties des duos.

NOTE

Lorsque vous sélectionnez un autre morceau MIDI, les deux parties sont activées automatiquement.

4. Appuyez sur la touche [PLAY/PAUSE] pour lancer la reproduction.

Jouez et entraînez-vous sur la partie que vous venez d'assourdir.

5. Appuyez de nouveau sur la touche [PLAY/PAUSE] (Lecture/Pause) pour arrêter la reproduction.

Même si vous n'appuyez pas sur la touche [PLAY/PAUSE] (Lecture/Pause), le morceau s'arrête automatiquement lorsque sa reproduction arrive à la fin.

Reproduction répétée d'un morceau

Vous disposez des trois répétitions suivantes. Elles sont particulièrement utiles si vous souhaitez vous entraîner plusieurs fois sur la même phrase compliquée. Dans le cas de morceaux MIDI, il est conseillé d'utiliser cette fonction avec la fonction Part Cancel (ci-dessus) pour vous entraîner sur les phrases difficiles.

- **AB Repeat** Répétition AB. Reproduit un morceau MIDI à plusieurs reprises en indiquant une plage spécifique d'un morceau.
- **Phrase Repeat** Répétition de phrase. Reproduit un morceau MIDI à plusieurs reprises en indiquant une ou plusieurs phrases d'un morceau.
- **Song Repeat** Répétition de morceau. Reproduit un morceau MIDI/audio à plusieurs reprises ou reproduit à plusieurs reprises tous les morceaux MIDI/audio enregistrés dans un dossier dans leur ordre d'affichage ou de manière aléatoire.

Ces explications s'appliquent uniquement aux fonctions AB Repeat et Song Repeat. Pour la fonction Phrase Repeat, reportez-vous à la page 92.

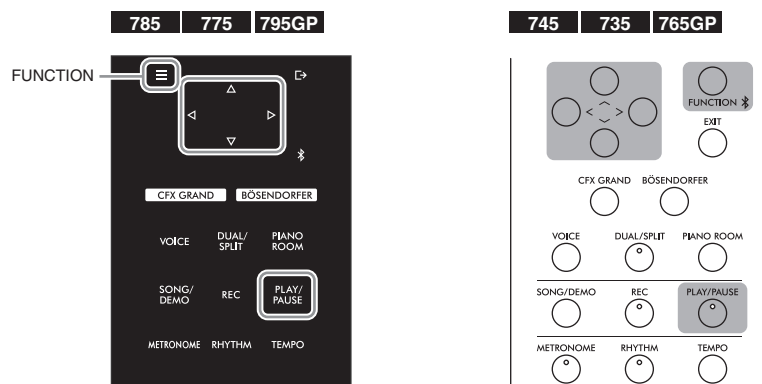

1. Sélectionnez le morceau à reproduire.

Pour obtenir des instructions, reportez-vous à la page 44.

2. Afficher l'écran Repeat (Répétition).

Appuyez plusieurs fois sur la touche [FUNCTION] pour ouvrir l'écran Menu Song (Morceau). Sélectionnez Repeat (Répétition), puis appuyez sur la touche [>].

Écran Menu Song (Morceau)

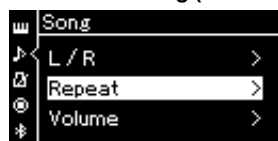

Écran Repeat (Répétition)

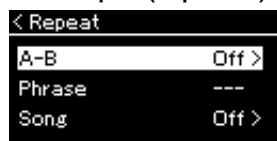

3. Dans l'écran Repeat (Répétition), sélectionnez l'option souhaitée à l'aide des touches [^]/[v], puis appuyez sur la touche [>].

Si vous souhaitez régler la fonction AB Repeat, sélectionnez A – B.

Si vous souhaitez régler la fonction Song Repeat, sélectionnez Song (Morceau).

4. Réglez ces options dans l'écran Setting (Réglage) approprié.

- **AB Repeat**Répétition AB. Voir ci-après.
- **Song Repeat**Répétition de morceau. Voir page 51.

Réglage de la fonction AB Repeat (Répétition AB)

MIDI

Audio

Spécifiez la plage à répéter.

4-1. Appuyez sur la touche [PLAY/PAUSE] pour lancer la reproduction.

4-2. Appuyez sur la touche [>] au point de début (A) de la plage à répéter.

Écran A – B

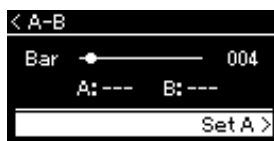

4-3. Appuyez à nouveau sur la touche [>] sur le point de fin (B).

Après la reproduction durant le compte à rebours (qui vous guidera dans la phrase), la plage comprise entre les points A et B est répétée.

5. Pour désactiver la fonction Repeat (Répétition), appuyez sur la touche [>] alors que l'option Repeat off (Désactiver répétition) est mise en surbrillance ou sélectionnez un autre morceau.



Spécification du début d'un morceau au niveau du point A

Spécifiez le point A avant de démarrer la reproduction, lancez la reproduction et spécifiez le point B.

Spécification de la fin d'un morceau au niveau du point B

Le fait de ne spécifier que le point A entraîne la reproduction répétée de la partie délimitée par les points A et B (la fin du morceau).

NOTE

Vous pouvez également spécifier la plage de répétition en appliquant la procédure suivante.

- 1 Mettez en surbrillance le numéro de mesure à l'aide de la touche [^], puis faites avancer rapidement le morceau jusqu'au point A à l'aide des touches [<]/[>].
- 2 Mettez en surbrillance l'option Set A (Définir A) à l'aide de la touche [v], puis appuyez sur la touche [>]. Une fois que vous avez indiqué le point A, un autre écran s'affiche, dans lequel vous pouvez définir le point B.
- 3 Spécifiez le point B de la même manière que vous l'avez fait pour le point A.

Réglage de la fonction Song Repeat (Répétition de morceau)

MIDI | Audio

- 4-1. Sélectionnez le type de répétition souhaitée à l'aide des touches [^]/[v] dans l'écran Setting (Réglage).

Écran Setting (Réglage)





Off (Fonction désactivée)	Désactive la reproduction répétée.
Single (Fichier unique)	Reproduit le fichier sélectionné de manière répétée.
All (Tout)	Reproduit de manière continue et dans l'ordre tous les morceaux d'une plage désignée.
Random (Aléatoire)	Reproduit de manière continue et de manière aléatoire tous les morceaux d'une plage désignée.

- 4-2. Appuyez sur la touche [PLAY/PAUSE] pour lancer la reproduction.

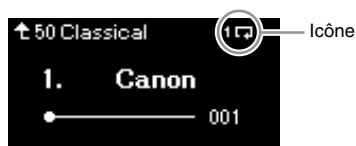
Les icônes correspondant à chaque paramètre de répétition sont affichées dans l'écran Song (Morceau).



Lorsque le paramètre Repeat (Répétition) est activé, l'icône  (Unique),  (Tous) ou  (Aléatoire) est affichée en haut à droite de l'écran Song (Morceau).

5. Pour désactiver la fonction Repeat (Répétition), appuyez de nouveau sur la touche [PLAY/PAUSE] (Lecture/Pause) pour arrêter la reproduction, puis sélectionnez l'option Off à l'étape 4-1.

Réglage de la balance du volume

MIDI Audio

Lorsqu'un morceau MIDI est sélectionné, vous pouvez régler la balance du volume entre la reproduction du morceau et le son que vous jouez au clavier, ou entre les parties gauche et droite du morceau sélectionné. Lorsqu'un morceau audio est sélectionné, vous pouvez ajuster le volume du morceau audio.

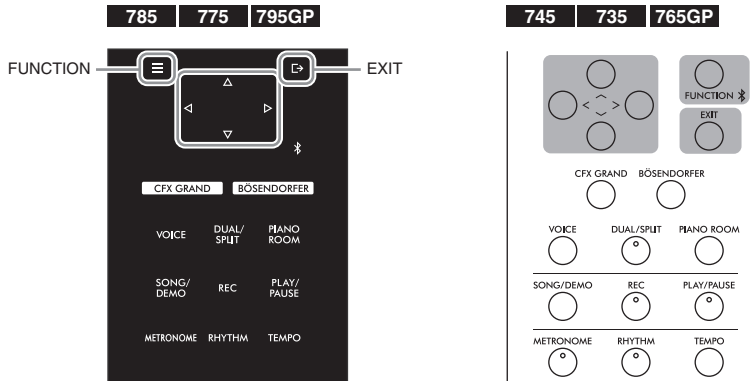

Sélectionnez d'abord le morceau souhaité. Pour obtenir des instructions, reportez-vous à la page 44.

1. Appuyez plusieurs fois sur la touche [FUNCTION] pour ouvrir l'écran Menu Song (Morceau). Sélectionnez Volume, puis appuyez sur la touche [>].

Écran Menu Song (Morceau) (lorsqu'un morceau MIDI est sélectionné)

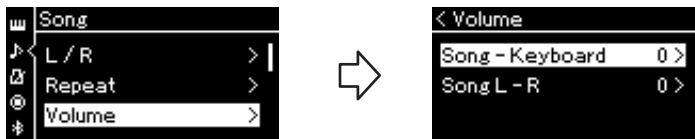

Écran Menu Song (Morceau) (lorsqu'un morceau audio est sélectionné)

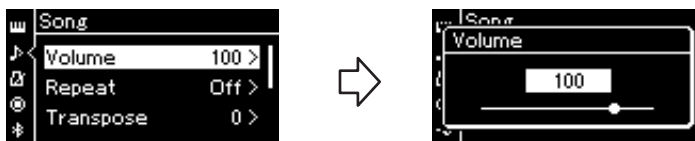

2. Lorsqu'un morceau MIDI est choisi, sélectionnez l'option Song - Keyboard (Morceau - Clavier) ou Song L - R (Morceau G - D) à l'aide des touches [^]/[v], puis appuyez sur la touche [>] pour afficher l'écran Setting (Réglage). Lorsqu'un morceau audio est sélectionné, utilisez les touches [<]/[>] pour régler le volume de la reproduction. Après avoir défini cette valeur, passez à l'étape 4.

NOTE

Certaines données musicales disponibles dans le commerce sont enregistrées sur des volumes sonores extrêmement élevés. Lorsque vous utilisez ces données (morceau MIDI), réglez l'option Song - Keyboard (Morceau - Clavier).

Song - Keyboard (Morceau - Clavier)	Ajustez la balance de volume entre la reproduction du morceau MIDI et le son de votre jeu au clavier.
Song L - R (Morceau G - D)	Ajustez la balance du volume entre la partie droite et la partie gauche du morceau MIDI sélectionné.

3. Réglez la balance de volume à l'aide des touches [<]/[>].

Dans le cas de l'option Song – Keyboard (Morceau – Clavier) :



← Le volume de votre jeu est moins élevé. → Le volume de reproduction du morceau est moins élevé.

Dans le cas de l'option Song L – R (Morceau G – D) :



← Le volume de la partie droite est moins élevé. → Le volume de la partie gauche est moins élevé.

4. Appuyez deux fois sur la touche [EXIT] pour quitter l'écran Menu Song (Morceau).

Lorsque vous sélectionnez un autre morceau MIDI, le réglage Song L – R (Morceau G – D) est rétabli sur sa valeur par défaut. En ce qui concerne les options Song – Keyboard (Morceau – Clavier) et Audio Volume (Volume audio), la sélection d'un autre morceau ne réinitialise pas la valeur.

NOTE

Les paramètres sélectionnés de Song – Keyboard (Morceau – Clavier) seront conservés (Réglage de sauvegarde) même lorsque l'appareil est mis hors tension. Veillez à ne pas régler le volume au minimum. Sinon, le clavier ou les morceaux n'émettront aucun son. Vous pouvez changer les réglages pour conserver le paramètre sélectionné si vous le souhaitez. Pour plus de détails, reportez-vous à Réglage de sauvegarde, page 104.

Fonctions de reproduction utiles

MIDI

Audio

Démarrage/Pause de la reproduction à l'aide d'une pédale

Vous pouvez attribuer la fonction Song Play/Pause (Reproduction/pause de morceau) (même fonction que la touche [PLAY/PAUSE] sur le panneau de commande) à la pédale centrale ou de gauche. Appuyez à plusieurs reprises sur la touche [FUNCTION] pour appeler l'écran Menu System (Système), puis sélectionnez Pedal (Pédale) → Play/Pause (Lecture/Pause) pour effectuer cette attribution. Pour plus de détails, reportez-vous à la page 98.

Cette fonction permet de démarrer ou d'interrompre la reproduction lorsque vous vous exercez et que vous ne souhaitez pas enlever vos mains du clavier.

Transposition de la hauteur de ton d'un morceau

Vous pouvez transposer la hauteur de ton de reproduction d'un morceau par demi-tons vers le haut ou vers le bas. Appuyez plusieurs fois sur la touche [FUNCTION] pour ouvrir l'écran Menu Song (Morceau). Transposition. Pour plus de détails, reportez-vous à la page 92.

Enregistrement de votre performance

Cet instrument vous permet d'enregistrer votre performance à l'aide des deux méthodes suivantes.

• Enregistrement MIDI **MIDI**

Avec cette méthode, les performances enregistrées sont stockées sur l'instrument ou sur un lecteur flash USB sous forme de fichier MIDI SMF (format 0). Si vous souhaitez réenregistrer une section spécifique ou éditer des paramètres tels que la sonorité, utilisez cette méthode. Vous pouvez également enregistrer votre performance sur chaque piste individuellement. Dans la mesure où un morceau MIDI peut être converti en morceau audio après son enregistrement (page 69), vous pouvez utiliser un enregistrement MIDI (avec surimpression et plusieurs parties) pour créer d'abord un arrangement complexe que vous ne parviendrez pas à jouer en direct, puis le convertir en morceau audio. Cet instrument vous permet d'enregistrer environ 500 Ko de données par morceau.

• Enregistrement audio **Audio**

Avec cette méthode, les performances sont enregistrées sous forme de fichiers audio sur un lecteur flash USB. L'enregistrement est effectué sans désignation de la partie enregistrée. Il est au format WAV stéréo de résolution normale (44,1 kHz/16 bits) de qualité CD. Il est transmis et est reproduit sur des lecteurs portables à l'aide d'un ordinateur. Étant donné que l'entrée audio* provenant du périphérique externe est également enregistrée, vous pouvez enregistrer votre performance au clavier avec le son de la performance du périphérique audio, de l'ordinateur ou de l'appareil intelligent connecté. Cet instrument vous permet d'enregistrer jusqu'à 80 minutes par enregistrement.

* Entrée audio : données audio envoyées à cet instrument et provenant de périphériques externes tels qu'un ordinateur, un appareil intelligent, etc., lors de la connexion de l'instrument à ces périphériques par l'intermédiaire de la prise [AUX IN], de la borne [USB TO HOST], de la connexion LAN sans fil ou de la fonctionnalité Bluetooth. Pour plus d'informations sur la connexion avec ces périphériques, reportez-vous à la section Connexions, page 71.

Pour plus d'informations sur la différence entre les morceaux MIDI et les morceaux audio, reportez-vous à la page 43.

Modes d'enregistrement

Ce chapitre traite des quatre méthodes suivantes. Notez que le format des données créées diffère en fonction de la méthode, MIDI ou audio.

• Enregistrement MIDI rapide **MIDI** page 55

Cette méthode permet de démarrer l'enregistrement le plus rapidement. Votre performance est enregistrée et stockée dans la catégorie User de la mémoire interne de cet instrument.

• Enregistrement MIDI — Pistes indépendantes **MIDI** ... page 57

Cette méthode vous permet d'enregistrer individuellement les parties destinées respectivement aux mains droite et gauche, ainsi que d'autres parties supplémentaires. Puisque vous pouvez enregistrer la partie de la main gauche tout en reproduisant la partie à main droite, ceci s'avère fort utile pour l'enregistrement des deux parties d'un duo. Étant donné qu'il vous est possible d'enregistrer jusqu'à seize parties séparément, enregistrez la performance de chaque instrument partie par partie et créez ainsi des compositions parfaitement orchestrées.

• Enregistrement MIDI sur le lecteur flash USB **MIDI** page 59

Cette méthode est utile si vous souhaitez enregistrer par écrasement le morceau MIDI déjà enregistré dans le lecteur flash USB ou créer un nouveau morceau MIDI sur ce lecteur.

• Enregistrement audio sur le lecteur flash USB **Audio** page 60

Cette méthode permet d'enregistrer votre performance sous forme de données audio dans le lecteur flash USB connecté à la borne USB [TO DEVICE].

Enregistrement MIDI rapide

MIDI

C'est la méthode la plus rapide pour démarrer un enregistrement.

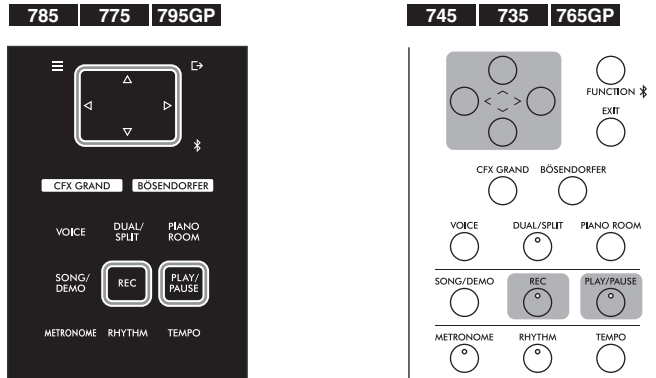

1. Définissez tous les réglages nécessaires, la sélection de sonorité et l'indication de la mesure notamment.

Avant de démarrer l'enregistrement, sélectionnez une sonorité (page 30) pour la performance au clavier, activez ou désactivez le mode Dual/Split/Duo selon vos préférences, définissez le tempo et l'indication de la mesure du métronome/rythme (page 39), puis sélectionnez un type de réverbération/ de chœur/d'effet.

2. Appuyez sur la touche [REC] (Enregistrement) pour passer en mode Recording.

Un nouveau morceau vierge destiné à l'enregistrement est automatiquement choisi.

Afficheur REC



La touche [PLAY/PAUSE] clignote en fonction du tempo sélectionné. Pour quitter le mode Recording, appuyez de nouveau sur la touche [REC] (Enregistrement).

3. Jouez au clavier (ou appuyez sur la touche [PLAY/PAUSE]) pour lancer l'enregistrement.

Lorsque vous souhaitez enregistrer une section vide au début du morceau, appuyez sur la touche [PLAY/PAUSE] (Lecture/Pause) pour démarrer l'enregistrement.

Écran REC (pendant l'enregistrement)

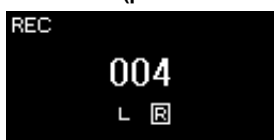

NOTE

Si vous souhaitez enregistrer individuellement la partie à main droite et la partie à main gauche, reportez-vous à la section Enregistrement MIDI — Pistes indépendantes (page 57), car la méthode d'enregistrement présentée ici part du principe que vous enregistrez les deux mains simultanément.

Utilisation du métronome/rythme

Vous pouvez utiliser la fonction de métronome/rythme pendant l'enregistrement. Le son du métronome ne peut pas être enregistré, mais celui du rythme peut l'être. Veillez à démarrer la reproduction du rythme après être passé en mode Recording (Enregistrement) afin de ne pas arrêter la reproduction du rythme.

NOTE

La balance du volume Song – Keyboard (Morceau – Clavier) (page 52) n'est pas enregistrée.

NOTE

Avec l'enregistrement MIDI, la performance est enregistrée sur la piste 1 (Track 1). Toutefois, en mode Dual/Split/Duo, les pistes attribuées pour l'enregistrement et celles réellement utilisées ne sont pas les mêmes. Pour plus de détails, reportez-vous à la section Affectation de la liste d'enregistrement, page 57.

Mode :

Un mode est un état dans lequel il est possible d'exécuter une fonction donnée. En mode Recording (Enregistrement), vous pouvez enregistrer des morceaux.

NOTE

Appuyez sur la touche [REC] et maintenez-la enfoncée pendant une seconde pour afficher l'écran répertoriant les morceaux cibles de l'enregistrement. Dans ce cas, sélectionnez New Song (Nouveau morceau), puis appuyez sur la touche [>] en vous reportant au tableau page 59.

Pour démarrer l'enregistrement dès qu'un rythme commence :

Lorsqu'un rythme (page 42) est sélectionné, appuyez sur la touche [RHYTHM] pour démarrer la reproduction du rythme et l'enregistrement MIDI simultanément.

4. Au terme de votre performance, appuyez sur la touche [REC] (Enregistrement) pour arrêter l'enregistrement.

Cette opération quitte le mode Recording et affiche l'écran de stockage des données de performance enregistrées.

5. Si vous souhaitez enregistrer la performance enregistrée, appuyez sur la touche [>] pour exécuter l'opération Save (Enregistrer) lorsque cette option est mise en surbrillance.

Lorsque l'opération Save est terminée, le message « Save Completed » s'affiche et vous revenez à l'écran Song (Morceau). Le morceau enregistré est nommé « USERSONGxxx » (« xxx » correspondant à un nombre) et est enregistré dans la catégorie User.



- Si votre performance ne vous convient pas et que vous souhaitez la réenregistrer, mettez l'option Retry (Réessayer) en surbrillance, puis appuyez sur la touche [>]. Relancez l'enregistrement à partir de l'étape 3.
- Si vous ne souhaitez pas stocker les données enregistrées, mettez en surbrillance l'option Cancel (Annuler), puis appuyez sur la touche [>].

6. Pour écouter la performance enregistrée, appuyez sur la touche [PLAY/PAUSE] (Lecture/Pause).

AVIS

Le morceau MIDI enregistré sera perdu si vous passez à un autre morceau ou mettez l'instrument hors tension sans effectuer de sauvegarde.

Attribution d'un nouveau nom au morceau enregistré

Les morceaux enregistrés reçoivent automatiquement un nom, mais vous pouvez les renommer comme vous le souhaitez (page 70).

NOTE

Reportez-vous à la page 67 pour savoir comment supprimer un morceau.

Données pouvant être enregistrées dans des morceaux MIDI

Données de chaque piste

- Données de note (votre performance au clavier)
- Sélection de sonorité
- Opérations réalisées avec les pédales (forte/atténuée/sostenuto)
- Reverb Depth (Profondeur de la réverbération)
- Profondeur de chœur
- Profondeur de l'effet
- Clarté du son — Clarté
- Réglage des effets de résonance — Contenu harmonique
- Octave
- Réglage de volume pour chaque sonorité — Volume
- Panoramique pour chaque sonorité
- Detune (Désaccord)
- Touch Sensitivity (Sensibilité au toucher)
- Données de l'effet Modélisation d'expression pour piano à queue

Données communes à toutes les pistes

- Scale (Gamme)
- Tempo
- Indication de la mesure
- Reverb Type (Type de réverbération)
- Chorus Type (Type de chœur)
- Effect Type (Type d'effet)

NOTE

Les réglages de paramètres autres que Voice (Sonorité) et Tempo (données de note, données de pédale forte/atténuée/sostenuto, réglage d'octave et indication de la mesure) ne peuvent pas être modifiés après l'enregistrement.

Enregistrement MIDI — Pistes indépendantes

MIDI

Avec l'enregistrement MIDI, vous pouvez créer un morceau MIDI comprenant 16 pistes en enregistrant individuellement votre performance sur chacune d'entre elles. Lors de l'enregistrement d'un morceau pour piano, par exemple, vous pouvez enregistrer la partie à main droite sur la piste 1, puis la partie à main gauche sur la piste 2, ce qui vous permet de créer un morceau complet, qui serait difficile à jouer en direct avec les deux mains. Pour enregistrer une performance avec reproduction du rythme, par exemple, enregistrez la reproduction du rythme, puis les mélodies sur la piste 1 tout en écoutant la reproduction du rythme déjà enregistrée. Vous pouvez ainsi créer un morceau entier dont l'interprétation en direct serait autrement difficile, voire impossible.

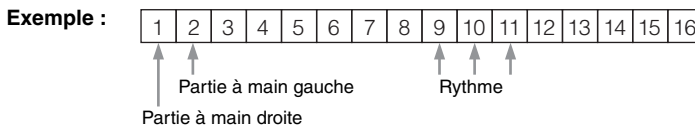

Lorsque vous souhaitez enregistrer une nouvelle piste d'un morceau MIDI déjà enregistré :

Après avoir sélectionné le morceau MIDI cible (étapes 1 à 4 pages 44 – 45), appuyez sur la touche [REC] (Enregistrement) et maintenez-la enfoncée pendant une seconde pour afficher l'écran répertoriant la liste des morceaux cibles de l'enregistrement, sélectionnez le 4e élément (le morceau MIDI sélectionné), appuyez sur la touche [>], puis passez à l'étape 2 décrite sur cette page.

1. Exécutez les mêmes opérations qu'aux étapes 1 et 2, page 55, pour activer le mode Recording avec un nouveau morceau vierge sélectionné.
2. Utilisez les touches [<]/[>] pour sélectionner une piste d'enregistrement.



Si vous souhaitez enregistrer la partie à main droite, mettez en surbrillance l'option R (Piste 1).

Si vous souhaitez enregistrer la partie à main gauche, mettez en surbrillance l'option L (Piste 2).

Lorsque vous souhaitez enregistrer votre performance sur les pistes 3 – 16, vous pouvez également appeler la piste souhaitée en appuyant sur les touches [<]/[>] à plusieurs reprises. Si la reproduction du rythme a été enregistrée avant les autres pistes, elle est automatiquement enregistrée sur l'une des pistes 9–11 (ou sur ces trois pistes). Dans ce cas, sélectionnez pour l'enregistrement n'importe quelle piste, à l'exception de ces trois.



Statut des données de la piste

-  Contient des données.
-  Ne contient pas de données.

3. Jouez au clavier pour lancer l'enregistrement.

Si vous souhaitez enregistrer la reproduction du rythme en premier, appuyez sur la touche [RHYTHM] pour commencer l'enregistrement. Lorsque vous souhaitez enregistrer une section vide au début du morceau, appuyez sur la touche [PLAY/PAUSE] (Lecture/Pause) pour démarrer l'enregistrement.

NOTE

Si vous souhaitez enregistrer votre performance dans le lecteur flash USB ou ajouter l'enregistrement au morceau MIDI dans le lecteur flash USB, reportez-vous à la section Enregistrement MIDI sur le lecteur flash USB (page 59).

NOTE

Le rythme ne peut pas être ajouté à un morceau enregistré. Lorsque vous souhaitez enregistrer le rythme, veillez à enregistrer d'abord sa reproduction.

NOTE

Étant donné que l'accompagnement de basse du rythme ne s'entend que lorsque vous jouez au clavier, vous devez enregistrer une performance au clavier pour enregistrer l'accompagnement de basse.

NOTE

Si vous enregistrez la performance des deux mains sur la piste de droite, puis sur la piste de gauche, les deux sont reproduites simultanément en tant que morceau unique.

Affectation de la piste d'enregistrement

- Lorsque vous enregistrez le rythme, vous ne pouvez pas sélectionner librement les pistes de votre choix. Le rythme est enregistré sur les pistes 9–11.
- Lorsque le mode Dual/Split/Duo est activé, seule la performance de la sonorité de droite 1 (R1) est enregistrée sur la piste que vous sélectionnez. Celle de la sonorité de droite 2 (R2) est enregistrée sur la piste portant le numéro 6 plus la piste sélectionnée. La performance de la sonorité de gauche (L) de Split/Duo est enregistrée sur la piste portant le numéro 3 plus la piste sélectionnée.

AVIS

Veillez noter que le fait d'enregistrer votre performance dans une piste contenant des données efface les données déjà enregistrées.

4. Au terme de votre performance, appuyez sur la touche [REC] (Enregistrement) pour arrêter l'enregistrement.

Cette opération quitte le mode Recording et affiche l'écran de stockage des données de performance enregistrées.

5. Si vous souhaitez enregistrer la performance enregistrée, appuyez sur la touche [>] pour exécuter l'opération Save (Enregistrer) lorsque cette option est mise en surbrillance.

Lorsque l'opération Save est terminée, le message « Save Completed » s'affiche et vous revenez à l'écran Song (Morceau). Le morceau enregistré est nommé « USERSONGxxx » (« xxx » correspondant à un nombre) et est enregistré dans la catégorie User.



- Si votre performance ne vous convient pas et que vous souhaitez la réenregistrer, mettez l'option Retry (Réessayer) en surbrillance, puis appuyez sur la touche [>]. Relancez l'enregistrement à partir de l'étape 3.
- Si vous ne souhaitez pas stocker les données enregistrées, mettez en surbrillance l'option Cancel (Annuler), puis appuyez sur la touche [>].

6. Pour écouter la performance enregistrée, appuyez sur la touche [PLAY/PAUSE] (Lecture/Pause).

7. Pour effectuer l'enregistrement sur une autre piste, passer de nouveau au mode Song Recording (Enregistrement de morceau).

7-1. Appuyez sur la touche [REC] (Enregistrement) et maintenez-la enfoncée pendant une seconde.

Les morceaux cibles de l'enregistrement sont répertoriés à l'écran.

7-2. Utilisez la touche [v] pour sélectionner un morceau MIDI existant (au bas de la liste), puis appuyez sur la touche [>].



Vous pouvez vérifier si les pistes contiennent des données enregistrées grâce à l'indication qui apparaît en haut à droite de chaque piste. Pour plus de détails sur l'indication, reportez-vous à Statut des données de la piste, page 57.

8. Enregistrez votre performance sur une autre piste en répétant les étapes 2 à 6 de cette section.

À l'étape 2, sélectionnez une piste ne contenant aucune donnée enregistrée. À l'étape 3, jouez au clavier tout en écoutant les données déjà enregistrées.

AVIS

Le morceau MIDI enregistré sera perdu si vous passez à un autre morceau ou mettez l'instrument hors tension sans effectuer de sauvegarde.

Attribution d'un nouveau nom au morceau enregistré

Les morceaux enregistrés reçoivent automatiquement un nom, mais vous pouvez le renommer comme vous le souhaitez (page 70).

NOTE

Pour plus d'instructions sur le rembobinage, l'avance rapide ou le retour au début du morceau pendant la reproduction d'un morceau, reportez-vous à la page 46.

AVIS

Veillez noter que le fait d'enregistrer votre performance dans une piste contenant des données écrase les données déjà enregistrées.

NOTE

Reportez-vous à la page 67 pour savoir comment supprimer un morceau. Reportez-vous à la section Track Delete, page 93, pour savoir comment supprimer une piste.

Enregistrement MIDI sur le lecteur flash USB

MIDI

Ces instructions décrivent comment enregistrer par écrasement un morceau MIDI déjà enregistré dans le lecteur flash USB ou créer un nouveau morceau MIDI sur le lecteur flash USB.

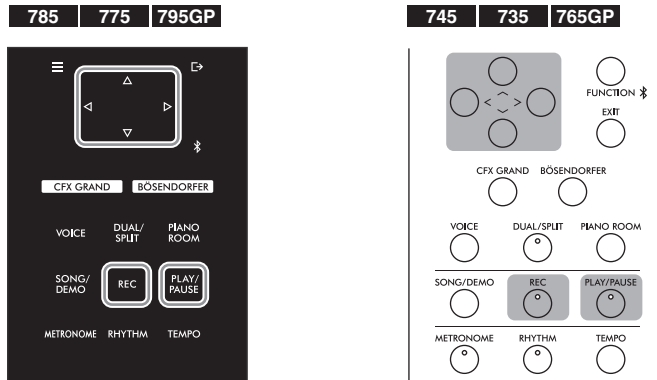

NOTE

Afin de connecter un lecteur flash USB, veuillez lire la section Branchement des périphériques USB (borne USB [TO DEVICE]), page 74.

NOTE

Avant de démarrer l'enregistrement, vérifiez la capacité de mémoire restante du lecteur flash USB. Menu System (Système) : Utility (Utilitaire) → USB Properties (Propriétés USB) (page 100).

1. Connectez le lecteur flash USB à la borne USB [TO DEVICE].
2. Sélectionnez un morceau MIDI en tant que cible de l'enregistrement, puis passez au mode Recording.
 - 2-1. Si vous souhaitez enregistrer une piste supplémentaire au morceau MIDI déjà enregistré, sélectionnez le morceau souhaité dans le lecteur flash USB. Pour effectuer un enregistrement à partir de zéro, ignorez cette étape.
 - 2-2. Appuyez sur la touche [REC] (Enregistrement) et maintenez-la enfoncée pendant une seconde pour afficher l'écran répertoriant les morceaux cibles de l'enregistrement.



- 2-3. Dans les morceaux cibles de l'enregistrement, sélectionnez l'option New Song (USB) (Nouveau morceau [USB]) ou le morceau MIDI sélectionné à l'étape 2-1 (4e élément ci-dessous) à l'aide des touches [^]/[v], puis appuyez sur la touche [>] pour passer au mode Recording.

Enregistrement du morceau cible	Description
New Song (Nouveau morceau)	Sélectionnez cette méthode si vous souhaitez enregistrer votre performance dans un morceau MIDI vide et enregistrez-la dans la catégorie User de la mémoire interne de cet instrument.
New Song (Nouveau morceau) (USB)*	Sélectionnez cette méthode si vous souhaitez enregistrer votre performance dans un morceau MIDI vide et l'enregistrer dans le lecteur flash USB.
New Audio (Nouveau son) (USB)*	Sélectionnez cette méthode si vous souhaitez enregistrer votre performance dans des données audio vierges et l'enregistrer dans le lecteur flash USB.

Enregistrement du morceau cible	Description
xxxxx (morceau MIDI sélectionné à l'étape 2-1 ci-dessus)**	Sélectionnez cette option lorsque vous souhaitez enregistrer d'autres données/enregistrer par écrasement le morceau MIDI sélectionné.

* Peut être sélectionné uniquement si le lecteur flash USB est branché sur la borne USB [TO DEVICE].

** Ne s'affiche pas si un morceau MIDI déjà enregistré n'est pas sélectionné à l'étape 2-1 ci-dessus, ou lorsqu'un morceau prédéfini est sélectionné à l'étape 2-1.

3. Exécutez l'enregistrement et enregistrez la performance enregistrée.

- **Si vous souhaitez enregistrer d'autres données dans le morceau MIDI sélectionné ou dans la piste spécifiée d'un morceau MIDI vierge :**

Exécutez les étapes 2 – 8 de la section Enregistrement MIDI — Pistes indépendantes, page 57.

- **Si vous souhaitez effectuer un enregistrement rapide dans un morceau MIDI vierge :**

Exécutez les étapes 3 – 6 de la section Enregistrement MIDI rapide, page 55.

Enregistrement audio sur le lecteur flash USB

Audio

Ces instructions décrivent comment enregistrer votre performance sous forme de données audio. Notez que le fichier audio dans lequel votre performance doit être enregistrée ne peut être enregistré que dans le lecteur flash USB. C'est la raison pour laquelle vous devez préparer votre lecteur flash USB avant de démarrer l'enregistrement.

1. **Connectez le lecteur flash USB à la borne USB [TO DEVICE].**
2. **Appuyez sur la touche [REC] (Enregistrement) et maintenez-la enfoncée pendant une seconde pour afficher l'écran répertoriant les morceaux cibles de l'enregistrement.**
3. **Utilisez les touches [^]/[v] pour sélectionner New Audio (USB) (Nouveau son [USB]), puis appuyez sur la touche [>].**
4. **Exécutez les étapes 3 – 6 de la section Enregistrement MIDI rapide (page 55).**

Contrairement à l'enregistrement MIDI, le temps écoulé est indiqué sur l'écran pendant l'enregistrement audio.

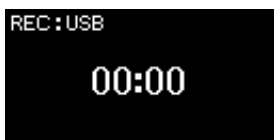

AVIS

Veillez noter que le fait d'enregistrer votre performance dans une piste contenant des données écrase les données déjà enregistrées.

NOTE

L'indicateur de mesure et le tempo ne peuvent pas être modifiés lors du remplacement d'une partie d'un morceau MIDI existant.

NOTE

Afin de connecter un lecteur flash USB, veuillez lire la section Branchement des périphériques USB (borne USB [TO DEVICE]), page 74.

NOTE

Avant de démarrer l'enregistrement, vérifiez la capacité de mémoire restante du lecteur flash USB. Menu System (Système) : Utility (Utilitaire) → USB Properties (Propriétés USB) (page 100).

NOTE

Lors de l'enregistrement audio, un son peut être déformé si le volume de la sonorité est réglé sur une valeur supérieure à celle du réglage par défaut. Veillez à régler le volume de la sonorité sur la valeur par défaut ou sur une valeur inférieure avant d'enregistrer dans l'écran Menu Voice (Sonorité) : Voice Edit (Édition de sonorité) → Volume (page 88).

NOTE

Lors d'un enregistrement audio, les signaux audio tels que ceux provenant de la prise [AUX IN] sont également enregistrés.

Autres techniques d'enregistrement

Réenregistrement d'un morceau MIDI

MIDI

Vous ne pouvez pas réenregistrer une plage spécifique du morceau MIDI.

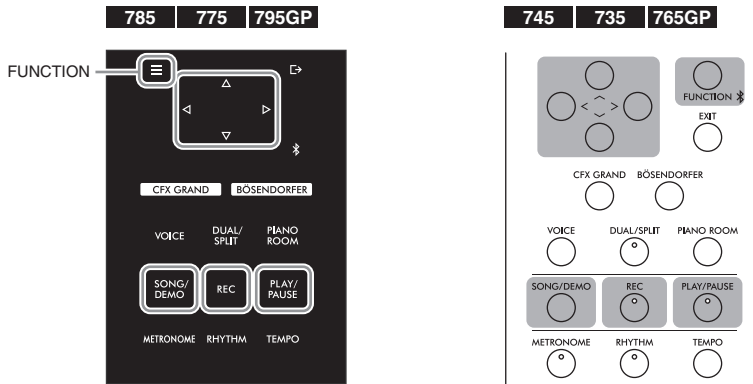

1. Réglez les paramètres qui déterminent le début et la fin de l'enregistrement.

1-1. Appuyez sur la touche [FUNCTION] à plusieurs reprises pour ouvrir l'écran Menu Recording (Enregistrement).

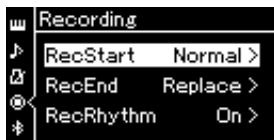

1-2. Utilisez les touches [^]/[v] pour sélectionner RecStart, puis sélectionnez la valeur qui détermine le début de l'enregistrement à l'aide de la touche [>].

Normal	Les données déjà enregistrées sont remplacées par les nouvelles données dès qu'un enregistrement démarre.
KeyOn	Les données déjà enregistrées sont conservées jusqu'à ce que vous appuyiez sur une touche et l'enregistrement démarre dès que vous appuyez sur une touche.

1-3. Utilisez les touches [^]/[v] pour sélectionner RecEnd, puis sélectionnez la valeur qui détermine la fin de l'enregistrement à l'aide de la touche [>].

Replace	Les données situées après le point où vous arrêtez votre enregistrement sont également effacées.
PunchOut	Les données situées après le point où vous arrêtez votre enregistrement sont conservées.

2. **Appuyez sur la touche [SONG/DEMO] pour appeler l'écran Song List (Liste de morceaux).**
3. **Sélectionnez le morceau MIDI souhaité.**
Pour obtenir des instructions, reportez-vous à la page 44.
4. **Indiquez le point de début que vous souhaitez réenregistrer.**
Utilisez les touches [<]/[>] pour déplacer la position de reproduction (numéro de mesure) au point souhaité. Vous pouvez également appuyer sur la touche [PLAY/PAUSE] (Lecture/Pause) pour démarrer la reproduction, puis de nouveau sur la touche [PLAY/PAUSE] légèrement avant le point souhaité.

Si nécessaire, sélectionnez les réglages (sonorité et autres paramètres). Sélectionnez les réglages souhaités si vous souhaitez modifier les réglages précédents.
5. **Appuyez sur la touche [REC] (Record) et maintenez-la enfoncée pendant une seconde pour afficher l'écran qui répertorie les morceaux cibles de l'enregistrement. Sélectionnez ensuite le 4e élément (le morceau sélectionné à l'étape 3), puis appuyez sur la touche [>] pour activer le mode Recording.**
6. **Utilisez les touches [<]/[>] pour sélectionner une piste de réenregistrement.**
7. **Jouez au clavier ou appuyez sur la touche [PLAY/PAUSE] (Lecture/Pause) pour démarrer l'enregistrement.**
8. **Appuyez sur la touche [REC] (Enregistrement) pour arrêter l'enregistrement.**
9. **Enregistrez la performance enregistrée en suivant l'étape 5, page 58.**
10. **Pour écouter la performance enregistrée, appuyez sur la touche [PLAY/PAUSE] (Lecture/Pause).**

NOTE

L'indicateur de mesure et le tempo ne peuvent pas être modifiés lors du remplacement d'une partie d'un morceau existant.

Modification du tempo ou de la sonorité d'un morceau MIDI enregistré précédemment

MIDI

Pour les morceaux MIDI, vous pouvez changer le tempo et la sonorité après l'enregistrement afin de modifier une sensation ou pour choisir un tempo plus adapté.

Pour modifier le tempo :

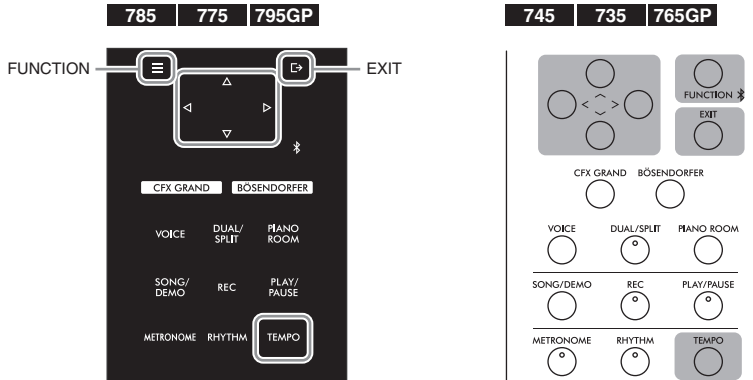

- Sélectionnez le morceau MIDI à modifier.**
Pour obtenir des instructions, reportez-vous à la page 44.
- Appuyez sur la touche [TEMPO] pour appeler l'écran Tempo, puis réglez le tempo souhaité.**
Pour obtenir des instructions, reportez-vous à la page 39.
- Appuyez sur la touche [FUNCTION] plusieurs fois pour afficher l'écran Menu Song (Morceau), puis sélectionnez l'élément mis en surbrillance dans chaque écran, conformément à l'illustration ci-dessous.**

Écran Menu Song (Morceau)

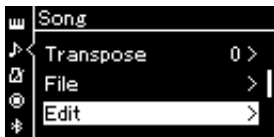

Écran Edit (Édition)



Écran Tempo Change (Modification du tempo)

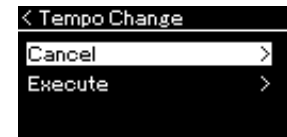

- 3-1. Utilisez les touches [Λ]/[V] pour sélectionner Edit (Édition).
- 3-2. Appuyez sur la touche [>] pour afficher l'écran suivant.
- 3-3. Utilisez les touches [Λ]/[V] pour sélectionner l'option Tempo Change (Changement de tempo).
- 3-4. Appuyez sur la touche [>] pour afficher l'écran suivant.

- Appliquez la valeur de tempo sélectionnée aux données du morceau MIDI en cours.**

Appuyez sur la touche [V] pour mettre en surbrillance l'option Execute, puis sur la touche [>] pour appliquer la nouvelle valeur de tempo aux données du morceau MIDI.



Lorsque cette opération est terminée, le message Completed (Terminé) s'affiche et l'écran Tempo Change (Changement de tempo) s'affiche à nouveau après quelques instants.

5. Appuyez sur la touche [EXIT] pour quitter l'écran Menu Song (Morceau).

Pour modifier la sonorité :

1. **Sélectionnez le morceau MIDI à modifier.**
Pour obtenir des instructions, reportez-vous à la page 44.
2. **Sélectionnez la sonorité souhaitée.**
Pour obtenir des instructions, reportez-vous à la page 30.
3. **Appuyez sur la touche [FUNCTION] plusieurs fois pour afficher l'écran Menu Song (Morceau), puis sélectionnez l'élément mis en surbrillance dans chaque écran, conformément à l'illustration ci-dessous.**

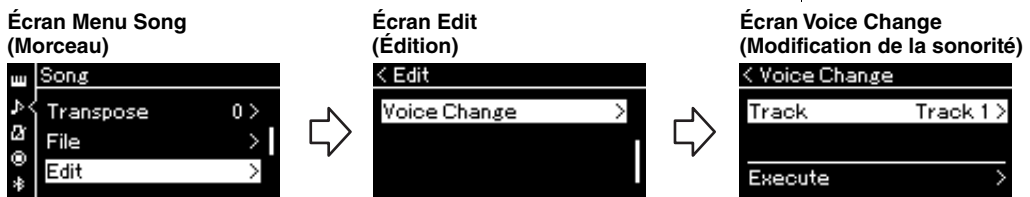

- 3-1. Utilisez les touches [^]/[v] pour sélectionner Edit (Édition).
 3-2. Appuyez sur la touche [>] pour afficher l'écran suivant.
- 3-3. Utilisez les touches [^]/[v] pour sélectionner Voice Change (Modification de la sonorité).
 3-4. Appuyez sur la touche [>] pour afficher l'écran suivant.

4. Appuyez sur la touche [>] pour afficher l'écran Setting (Réglage), puis sélectionnez la piste souhaitée à l'aide des touches [^]/[v].

5. Appliquez la sonorité sélectionnée à l'étape 2 de la piste sélectionnée à l'étape 4 aux données du morceau MIDI.

Appuyez sur la touche [<] pour revenir à l'écran Voice Change (Modification de la sonorité). Appuyez sur la touche [v] pour mettre en surbrillance l'option Execute, puis sur la touche [>] pour appliquer la nouvelle sonorité aux données du morceau MIDI.



Lorsque cette opération est terminée, le message Completed (Terminé) s'affiche et l'écran Voice Change (Modification de la sonorité) s'affiche à nouveau après quelques instants.

6. Appuyez sur la touche [EXIT] pour quitter l'écran Menu Song (Morceau).

Gestion des fichiers de morceaux

Le menu File (Fichier) de l'écran Menu Song (Morceau) (page 92) permet d'appliquer différentes opérations aux fichiers de morceaux, qu'il s'agisse de morceaux enregistrés sur cet instrument ou de morceaux achetés dans le commerce.

Afin de connecter un lecteur flash USB, veuillez lire la section Précautions à prendre en cas d'utilisation de la borne USB [TO DEVICE], page 74.

Fonctionnement	Menu File (Fichier)	Page
Suppression de fichiers	Delete (Supprimer)	pages 66, 67
Copie de fichiers	*Copy (Copier)	pages 66, 68
Déplacement de fichiers	*Move (Déplacer)	pages 66, 68
Conversion d'un morceau MIDI en morceau audio pendant la reproduction	*MIDI to Audio (MIDI en audio)	pages 66, 69
Attribution d'un nouveau nom aux fichiers	Rename (Renommer)	pages 66, 70

File (Fichier)

Un fichier contient un groupe de données. Sur cet instrument, un fichier de morceau se compose de données de morceau et d'un numéro de morceau.

Les réglages marqués d'un astérisque (*) ne sont effectifs que lorsqu'un morceau MIDI est sélectionné.

Types de morceau et limites des opérations liées aux fichiers

Les types de morceau, ainsi que le nom et l'icône de catégorie, sont indiqués dans l'écran Song (Morceau). Le tableau suivant indique le type de morceau et les restrictions concernant les opérations liées aux fichiers.

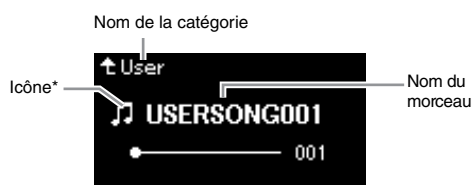

* L'icône n'apparaît que lorsque vous sélectionnez un morceau dans la catégorie User ou USB.

O : Oui, x : Non

Emplacement des données	Catégorie	Type de morceau	Suppression de fichiers	Attribution d'un nouveau nom aux fichiers	Copie de fichiers	Déplacement de fichiers	Conversion d'un morceau MIDI en morceau audio pendant la reproduction
	50 Classical	50 morceaux classiques prédéfinis	x	x	x	x	x
	Lesson (Leçon)	Morceaux prédéfinis de leçon	x	x	x	x	x
	User (Utilisateur)	Vos propres morceaux enregistrés (MIDI)	o	o	o	o	o
Lecteur flash USB	USB	Morceau MIDI	o	o	o	o	o
		Morceaux audio	o	o	x	x	x

Plage de l'opération de copie/déplacement

Dans le cas d'un morceau MIDI dans la catégorie User de l'instrument, vous ne pouvez le copier/déplacer que dans le dossier USER FILES d'un lecteur flash USB. La sélection d'un morceau MIDI du dossier User pour le copier/déplacer définit automatiquement le dossier USER FILES comme destination.

Dans le cas d'un morceau MIDI dans un lecteur flash USB, vous pouvez le copier/déplacer dans la catégorie User de l'instrument.

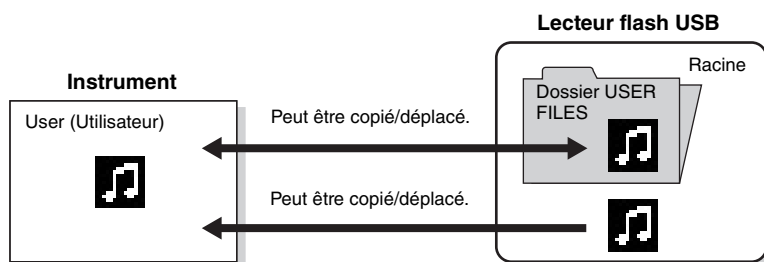

Dossier USER FILES

Si le lecteur flash USB branché sur l'instrument ne contient pas de dossier USER FILES, ce dernier est créé automatiquement dès que vous formatez ou enregistrez un morceau sur ce périphérique. Le morceau enregistré est alors enregistré dans ce dossier.

NOTE

Veuillez noter que les fonctions de copie sont destinées à un usage personnel uniquement.

NOTE

Les dossiers ne peuvent pas être copiés.

Racine :

le plus haut niveau d'une structure hiérarchique. Ceci fait référence à une zone n'appartenant à aucun dossier.

Principe d'utilisation des fichiers de morceaux

Les fichiers de morceau peuvent être manipulés conformément aux instructions ci-dessous.

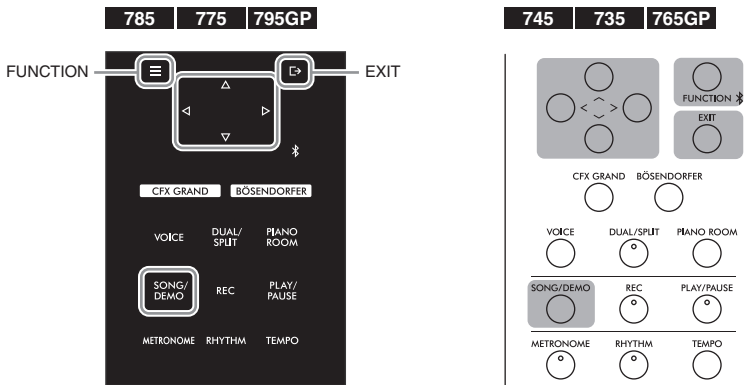

1. Connectez le lecteur flash USB approprié contenant les fichiers souhaités à la borne USB [TO DEVICE].

2. Sélectionnez un morceau.

Pour obtenir des instructions sur la sélection d'un morceau, reportez-vous à la page 44.

3. Activez le mode File (Fichier).

3-1. Appuyez plusieurs fois sur la touche [FUNCTION] pour ouvrir l'écran Menu Song (Morceau). Utilisez les touches [^]/[v] pour sélectionner File (Fichier), puis appuyez sur la touche [>].

Écran Menu Song

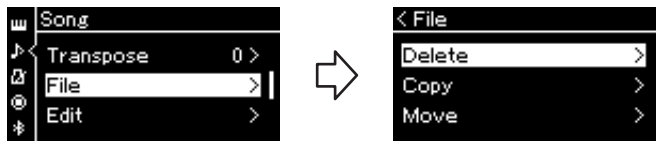

3-2. Sélectionnez l'une des options suivantes : Delete (Supprimer), Copy (Copier), Move (Déplacer), MIDI to Audio (MIDI en audio) ou Rename (Renommer).

Par exemple : Attribution d'un nouveau nom aux fichiers

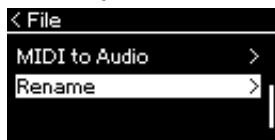

Pour fermer le mode File (Fichier), appuyez une ou deux fois sur la touche [EXIT].

4. Exécutez l'opération sélectionnée.

Pour obtenir des instructions spécifiques, reportez-vous à la section correspondante.

- **Delete (Supprimer)** page 67
- **Copy (Copier)** page 68
- **Move (Déplacer)** page 68
- **MIDI to Audio (MIDI en audio)** page 69
- **Rename (Renommer)** page 70

Pendant l'opération, des messages (information, confirmation, etc.) peuvent apparaître sur l'afficheur. Pour accéder à des explications et obtenir des détails, reportez-vous à la Liste des messages, page 111.

5. Appuyez sur la touche [EXIT] pour quitter le mode File.

Suppression de fichiers — Delete (Supprimer)

Pour plus d'informations sur les types de morceaux qui peuvent être supprimés, reportez-vous à la page 65.

Reportez-vous à la page 66 pour obtenir des instructions sur les principes d'utilisation.

La procédure suivante reprend en détail celle qui est présentée à l'étape 4 de cette page.

4-1. Lorsque l'option Delete (Supprimer) est mise en surbrillance, appuyez sur la touche [>] pour afficher l'écran des réglages.

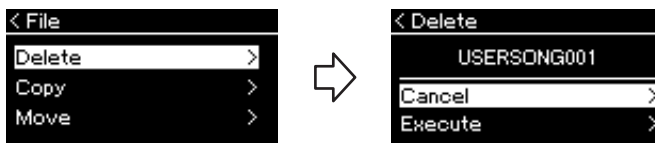

4-2. Sélectionnez l'option Execute (Exécution) en appuyant sur la touche [v], puis sur la touche [>].

Lorsque le morceau est supprimé, l'écran revient à l'affichage Liste des morceaux.

AVIS

Ne déconnectez pas le lecteur flash USB lorsqu'il est monté ou pendant la modification d'un fichier. Toutes les données du lecteur flash USB et de l'instrument risqueraient d'être supprimées.

NOTE

Vous ne pouvez pas supprimer plusieurs morceaux simultanément.

AVIS

Ne mettez pas l'instrument hors tension et n'éjectez pas le lecteur flash USB lorsque l'option Executing (Exécution) est affichée.

Copie de fichiers — Copy (Copier)

Pour plus d'informations sur les types et les plages de morceaux qui peuvent être copiés, reportez-vous à la page 65.

Reportez-vous à la page 66 pour obtenir des instructions sur les principes d'utilisation. La procédure suivante reprend en détail celle qui est présentée à l'étape 4 de cette page.

4-1. Lorsque l'option Copy (Copier) est mise en surbrillance, appuyez sur la touche [>] pour afficher l'écran des réglages.

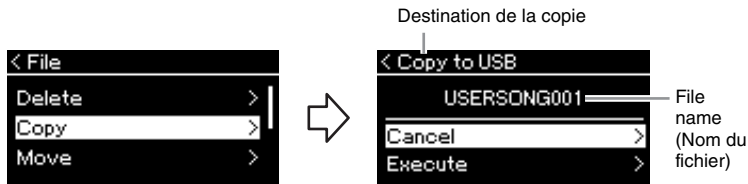

4-2. Sélectionnez l'option Execute (Exécution) en appuyant sur la touche [V], puis appuyez sur la touche [>].

Le morceau sélectionné est copié dans la destination avec le même nom que le fichier source de la copie.

Déplacement de fichiers — Move (Déplacer)

Pour plus d'informations sur les types et les plages de morceaux qui peuvent être déplacés, reportez-vous à la page 65.

Reportez-vous à la page 66 pour obtenir des instructions sur les principes d'utilisation.

La procédure suivante reprend en détail celle qui est présentée à l'étape 4 de cette page.

4-1. Lorsque l'option Move (Déplacer) est mise en surbrillance, appuyez sur la touche [>] pour afficher l'écran des réglages.

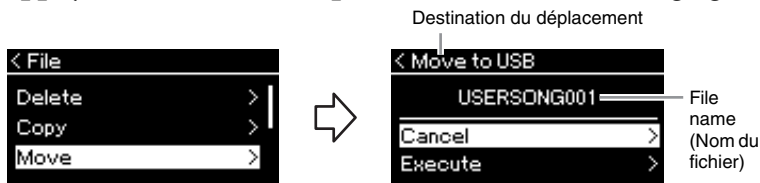

4-2. Sélectionnez l'option Execute (Exécution) en appuyant sur la touche [V], puis appuyez sur la touche [>].

Le morceau sélectionné est déplacé vers la destination et l'écran revient à l'écran de la liste des morceaux.

Destination de la copie :

L'option USB s'affiche lorsque la destination de la copie est un lecteur flash USB et l'option User s'affiche si l'instrument est la destination de la copie. Les fichiers copiés dans le lecteur flash USB sont stockés dans le dossier USER FILES.

NOTE

Un message s'affiche lorsqu'un morceau du même nom existe dans la destination de la copie. Sélectionnez l'option Overwrite (Enregistrement par écrasement) lorsque vous souhaitez écraser le morceau sélectionné, ou Cancel (Annuler) pour annuler à l'aide des touches [^]/[V], puis appuyez sur la touche [>].

AVIS

Les opérations d'enregistrement par écrasement effacent les données existantes du fichier de destination de la copie et les remplacent par les données du fichier source de la copie.

AVIS

Ne mettez pas l'instrument hors tension et n'éjectez pas le lecteur flash USB lorsque l'option Executing (Exécution) est affichée.

Destination du déplacement

L'option USB s'affiche lorsque la destination du déplacement est un lecteur flash USB et l'option User s'affiche si l'instrument est la destination du déplacement. Les fichiers déplacés dans le lecteur flash USB sont stockés dans le dossier USER FILES.

NOTE

Un message s'affiche lorsqu'un morceau du même nom existe dans la destination du déplacement. Sélectionnez l'option Overwrite (Enregistrement par écrasement) lorsque vous souhaitez écraser le morceau sélectionné, ou Cancel (Annuler) pour annuler à l'aide des touches [^]/[V], puis appuyez sur la touche [>].

AVIS

Les opérations d'enregistrement par écrasement effacent les données existantes du fichier de destination du déplacement et les remplacent par les données du fichier source du déplacement.

AVIS

Ne mettez pas l'instrument hors tension et n'éjectez pas le lecteur flash USB lorsque l'option Executing (Exécution) est affichée.

Conversion d'un morceau MIDI en morceau audio pendant la reproduction — MIDI to AUDIO

Un morceau MIDI dans la mémoire User de l'instrument ou dans un lecteur flash USB peut être converti en morceau audio, puis enregistré dans le dossier USER FILES d'un lecteur flash USB. Pour plus d'informations sur les types de morceaux qui peuvent être convertis, reportez-vous à la page 65.

Reportez-vous à la page 66 pour obtenir des instructions sur les principes d'utilisation.

La procédure suivante reprend en détail celle qui est présentée à l'étape 4 de cette page.

- 4-1. Lorsque l'option MIDI to Audio (MIDI en audio) est mise en surbrillance, appuyez sur la touche [>] pour afficher l'écran des réglages.**

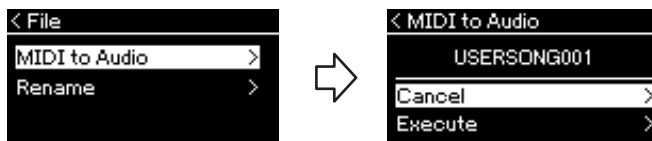

- 4-2. Sélectionnez l'option Execute (Exécution) en appuyant sur la touche [V], puis appuyez sur la touche [>].**

Cette opération commence la reproduction et la conversion du format MIDI en format audio. Cette opération est très semblable à l'enregistrement d'un morceau audio dans la mesure où elle permet d'enregistrer la performance au clavier et d'autres sons en entrée (page 54). Après la conversion du morceau, le message Convert completed (Conversion terminée) s'affiche et l'écran revient à la liste des morceaux.

NOTE

Après la conversion, le morceau MIDI reste dans l'emplacement des données d'origine.

AVIS

Ne mettez jamais l'instrument hors tension et ne retirez jamais le lecteur flash USB pendant la conversion. Sinon, les données seront perdues.

NOTE

Un message s'affiche lorsqu'un morceau du même nom existe dans la destination de la copie. Sélectionnez l'option Overwrite (Enregistrement par écrasement) lorsque vous souhaitez écraser le morceau sélectionné à l'aide des touches [^]/[v], puis appuyez sur la touche [>].

NOTE

Pour annuler cette opération, appuyez sur la touche [EXIT] pendant la conversion. Lorsque l'opération est annulée, le morceau audio converti n'est pas enregistré.

Attribution d'un nouveau nom aux fichiers — Rename (Renommer)

Pour plus d'informations sur les types de morceaux qui peuvent être renommés, reportez-vous à la page 65.

Reportez-vous à la page 66 pour obtenir des instructions sur les principes d'utilisation.

La procédure suivante reprend en détail celle qui est présentée à l'étape 4 de cette page.

4-1. Lorsque l'option Rename (Renommer) est mise en surbrillance, appuyez sur la touche [>] pour afficher l'écran des réglages.

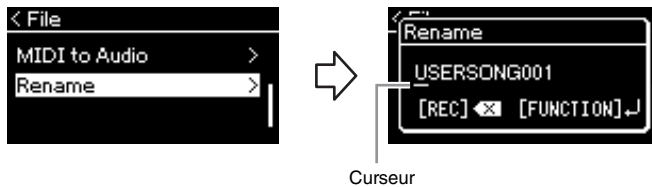

4-2. Attribuez un nom au morceau.

Utilisez les touches [<]/[>] pour déplacer la zone de mise en surbrillance du curseur (soulignement).

Utilisez les touches [^]/[v] pour changer le caractère situé à l'emplacement du curseur. Le fait d'appuyer sur la touche [REC] permet de supprimer le caractère situé à l'emplacement du curseur.

Le nom du morceau peut comporter jusqu'à 46 caractères. Pour afficher les caractères invisibles qui dépassent la capacité de l'écran, déplacez la zone de mise en surbrillance à l'aide des touches [<]/[>].

4-3. Appuyez sur la touche [FUNCTION].

Une fois le morceau renommé, l'affichage revient à l'écran de la liste des morceaux dans lequel le morceau renommé peut être sélectionné.

NOTE

Pour obtenir des informations sur les types de caractères disponibles pour les noms de morceau, reportez-vous à la section Language (Langue), page 101.

AVIS

Ne mettez pas l'instrument hors tension et n'éjectez pas le lecteur flash USB lorsque l'option Executing (Exécution) est affichée.

Connexions

Connecteurs

Vous pouvez brancher d'autres appareils sur les connecteurs de cet instrument. Pour plus d'informations sur l'emplacement de ces connecteurs, reportez-vous à la section Commandes et bornes du panneau, page 14. Vous pouvez connecter cet instrument à un appareil intelligent tel qu'un smartphone via Bluetooth (page 77) si l'instrument est équipé de la fonction Bluetooth*.

* Pour savoir si la fonctionnalité Bluetooth est incluse, reportez-vous à la page 142.

785 775 745 735 795GP 765GP

Bornes sous le clavier

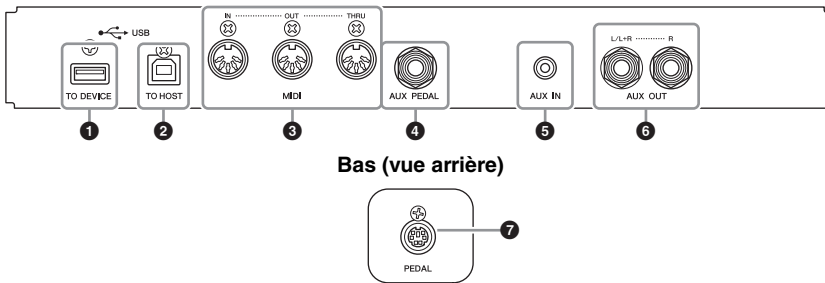

Bas (vue arrière)

785 775 745 735 795GP 765GP

Bornes sous le clavier

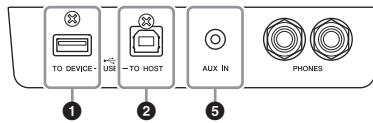

Bas (vue arrière)

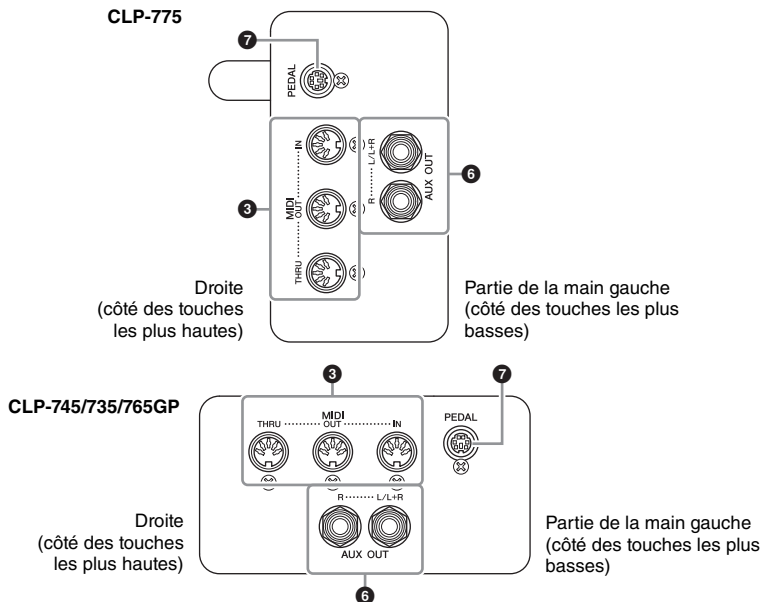

⚠ ATTENTION

Avant de raccorder l'instrument à d'autres appareils électroniques, mettez ces derniers hors tension. En outre, avant d'allumer ou d'éteindre n'importe lequel de ces composants, réglez toutes les commandes de volume sur le niveau minimal (0). Sinon, vous risquez de provoquer la détérioration des composants et de subir une décharge électrique, voire une perte d'audition irréversible.

NOTE

Avant d'utiliser la fonction Bluetooth, lisez attentivement la section À propos de la fonctionnalité Bluetooth, page 142.

1 Borne USB [TO DEVICE]

Vous pouvez connecter à cette borne un lecteur flash USB ou un appareil intelligent tel qu'un smartphone à l'aide d'un adaptateur LAN sans fil USB UD-WL01 (vendu séparément). Pour plus d'informations, reportez-vous à Connexion à un ordinateur (page 76) ou à Utilisation d'une application pour appareil intelligent (page 80). Avant d'utiliser la borne USB [TO DEVICE], veuillez lire la section Précautions à prendre en cas d'utilisation de la borne USB [TO DEVICE], page 74.

2 Borne USB [TO HOST]

Cette borne permet de relier l'instrument à un ordinateur ou à un appareil intelligent tel qu'un smartphone ou une tablette. Pour plus d'informations, reportez-vous aux sections Connexion à un ordinateur (page 76) ou Connexion à un appareil intelligent (page 77).

3 Bornes MIDI [IN], [OUT], [THRU]

Ces bornes permettent de connecter des périphériques MIDI externes tels qu'un synthétiseur ou un séquenceur. Pour plus d'informations, reportez-vous à la section Connexion de périphériques MIDI externes, page 75.

4 Prise [AUX PEDAL] (CLP-785/795GP)

Une pédale FC7 ou un sélecteur au pied FC4A/FC5 vendus séparément peuvent être raccordés à cette prise. La pédale FC7 vous autorise à contrôler le volume sonore lorsque vous jouez au clavier, afin d'ajouter de l'expression à votre performance ou de commander diverses autres fonctions. Le sélecteur au pied FC4A/FC5 permet d'activer et de désactiver un grand nombre de fonctions sélectionnées. Pour sélectionner la fonction à contrôler, utilisez le paramètre Aux Assign (Assignation aux.) de l'écran Menu System (Système) (voir page 98).

5 Prise [AUX IN]

Cette prise permet de relier un lecteur audio tel qu'un smartphone ou un lecteur audio portable. (Voir ci-dessous.)

6 Prises AUX OUT [L/L+R] [R] (CLP-785/795GP) Prises AUX OUT [R] [L/L+R] (CLP-775/745/735/765GP)

Ces prises permettent de connecter l'instrument à des haut-parleurs externes (page 73).

7 Prise [PEDAL]

Cette prise permet de brancher le cordon de la pédale (CLP-785 : page 118, CLP-775 : page 121, CLP-745/735 : page 124, CLP-795GP : page 129, CLP-765GP : page 132).

Connexion à un lecteur audio (prise [AUX IN])

Vous pouvez connecter la prise casque d'un lecteur audio tel qu'un smartphone ou un lecteur audio portable à la prise [AUX IN] de l'instrument. Le son de l'appareil connecté est émis via les haut-parleurs intégrés de cet instrument.

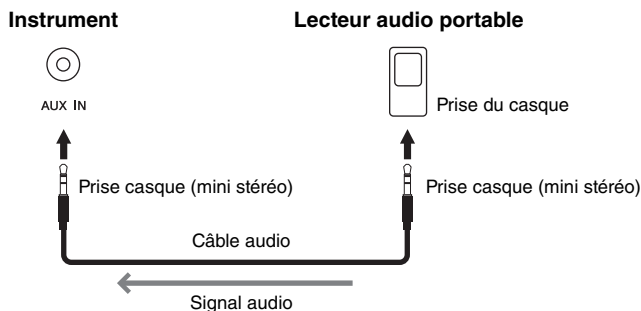

NOTE

Il existe deux types de bornes USB sur l'instrument : USB [TO DEVICE] et USB [TO HOST]. Veillez à ne pas confondre ces deux bornes et les connecteurs de câble correspondants. Prenez soin de brancher la prise adéquate selon l'orientation appropriée.

NOTE

- Branchez ou débranchez la pédale lorsque cet instrument est hors tension.
- N'appuyez pas sur le sélecteur au pied/la pédale à la mise sous tension de l'instrument. Cela aurait pour effet de modifier la reconnaissance de la polarité du sélecteur au pied et d'inverser son fonctionnement.

AVIS

Lorsque la prise [AUX IN] du Clavinova est raccordée à un périphérique externe, mettez d'abord le périphérique externe sous tension, puis le Clavinova. Procédez en sens inverse pour la mise hors tension.

NOTE

Le réglage [MASTER VOLUME] (Volume principal) de l'instrument affecte le signal d'entrée en provenance de la prise [AUX IN].

NOTE

Utilisez des câbles audio et des fiches d'adaptateur sans résistance.

Utilisation d'un système stéréo externe pour la reproduction (prises AUX OUT [L/L+R]/[R])

Ces prises relient le Clavinova à des systèmes de haut-parleurs externes, pour une diffusion dans de grandes salles de spectacle à des volumes élevés.

785 775 745 735 795GP 765GP

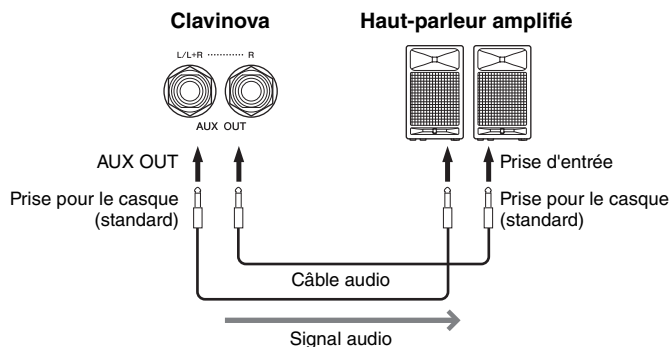

785 775 745 735 795GP 765GP

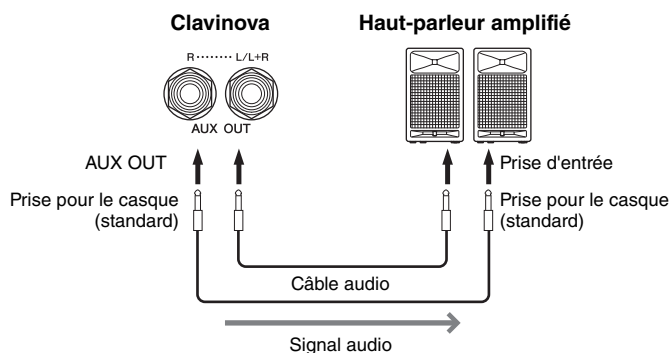

Le réglage [MASTER VOLUME] du Clavinova affecte le son émis sur les prises AUX OUT. Lorsque les prises AUX OUT du Clavinova sont connectées à un haut-parleur externe et que vous souhaitez couper le son du haut-parleur du Clavinova, il suffit de désactiver le haut-parleur dans le menu System : Utility (Utilitaire) → Speaker (Haut-parleur) (page 100).

NOTE

Utilisez uniquement la prise [L/L+R] pour connecter un périphérique monaural.

AVIS

- Pour éviter d'éventuels dommages, vous devez d'abord mettre sous tension l'instrument, puis le dispositif externe. Lors de la mise hors tension du système, vous devez d'abord éteindre le dispositif externe, puis l'instrument. Étant donné que l'alimentation de l'instrument peut se couper automatiquement par le biais de la fonction Auto Power Off (Mise hors tension automatique) (page 17), mettez le périphérique externe hors tension ou désactivez l'option Auto Power Off lorsque vous ne prévoyez pas d'utiliser l'instrument.
- Ne raccordez pas les prises de sortie auxiliaire AUX OUT à la prise d'entrée auxiliaire [AUX IN]. Si vous effectuez une connexion de ce type, l'entrée de signal au niveau de la prise [AUX IN] sera produite via la sortie AUX OUT. Cela pourrait entraîner une mise en boucle qui rendrait impossible le fonctionnement normal et pourrait même endommager l'équipement.

NOTE

Utilisez des câbles audio et des fiches d'adaptateur sans résistance.

NOTE

Si vous surveillez la sortie audio par les prises AUX OUT depuis le casque connecté à l'instrument, vous devez définir les fonctions Binaural Sampling et Stereophonic Optimizer sur OFF. Pour plus de détails, reportez-vous à la page 22.

Branchement des périphériques USB (borne USB [TO DEVICE])

Vous pouvez brancher un lecteur flash USB ou un adaptateur LAN sans fil USB (vendus séparément) sur la borne USB [TO DEVICE]. Vous pouvez sauvegarder les données créées sur l'instrument dans le lecteur flash USB (pages 65, 104) ou connecter l'instrument à un périphérique intelligent tel qu'un iPad via un LAN sans fil (page 81).

Précautions à prendre en cas d'utilisation de la borne USB [TO DEVICE]

Cet instrument est équipé d'une borne USB [TO DEVICE] intégrée. Lorsque vous connectez un périphérique USB à la borne, prenez soin de le manipuler avec précaution. Pour cela, il est important de suivre les recommandations suivantes.

NOTE

Pour plus d'informations sur la manipulation du périphérique USB, reportez-vous au mode d'emploi correspondant.

■ Périphériques USB compatibles

- Lecteur flash USB
- Concentrateur USB
- Adaptateur LAN sans fil USB (UD-WL01) (vendu séparément ; peut ne pas être disponible dans votre région)

Il est impossible d'utiliser d'autres périphériques USB (clavier ou souris d'ordinateur, par exemple).

L'instrument n'est pas nécessairement compatible avec tous les périphériques USB disponibles dans le commerce. Yamaha ne peut garantir le bon fonctionnement des périphériques USB que vous achetez. Avant tout achat d'un périphérique USB en vue de l'utiliser avec cet instrument, consultez la page web suivante :

<https://download.yamaha.com/>

Les périphériques USB 2.0 à 3.0 peuvent être utilisés sur cet instrument, mais la durée d'enregistrement vers le périphérique USB ou de chargement depuis cet appareil peut différer en fonction du type de données ou de l'état de l'instrument. Les périphériques USB 1.1 ne peuvent pas être utilisés sur cet instrument.

AVIS

La valeur nominale maximale de l'intensité applicable à la borne USB [TO DEVICE] est de 5 V/500 mA. Ne branchez pas de périphériques USB dont le courant nominal est supérieur, car ils pourraient endommager l'instrument.

■ Connexion d'un périphérique USB

Lorsque vous connectez un périphérique de stockage USB à la borne USB [TO DEVICE], assurez-vous que le connecteur du périphérique est approprié et qu'il est branché selon l'orientation correcte.

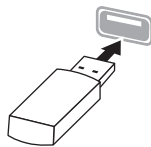

AVIS

- Évitez de brancher/débrancher le périphérique USB durant la reproduction, l'enregistrement et les opérations de gestion des fichiers (sauvegarde, copie, suppression ou formatage) ou pendant que l'instrument accède aux données du périphérique USB. Sinon, vous risquez de bloquer l'instrument ou d'endommager le périphérique USB et les données.
- Lorsque vous branchez ou débranchez un périphérique USB (quel que soit le sens), attendez quelques secondes entre deux opérations.

NOTE

Si vous souhaitez connecter simultanément deux périphériques à une même borne, vous devrez utiliser un concentrateur USB alimenté par bus. Vous ne pouvez utiliser qu'un seul concentrateur USB à la fois. Si un message d'erreur apparaît alors que vous utilisez le concentrateur USB, débranchez celui-ci de l'instrument, puis mettez l'instrument sous tension et reconnectez le concentrateur.

AVIS

N'utilisez pas de rallonge pour connecter un périphérique USB.

Utilisation de lecteurs flash USB

En reliant l'instrument à un lecteur flash USB, vous pouvez à la fois sauvegarder les données créées sur le périphérique connecté et lire des données à partir de ce dernier.

■ Nombre de lecteurs flash USB pouvant être utilisés

Vous ne pouvez connecter qu'un seul lecteur flash USB à la borne USB [TO DEVICE]. (Si nécessaire, ayez recours à un concentrateur USB. Même si vous utilisez des lecteurs flash USB, vous ne pouvez utiliser avec des instruments de musique qu'un seul concentrateur USB à la fois.)

■ Formatage d'un lecteur flash USB

Vous devez formater le lecteur flash USB uniquement avec cet instrument (page 100). Un lecteur flash USB formaté sur un autre périphérique risque de ne pas fonctionner correctement.

AVIS

Le formatage écrase toutes les données existantes. Assurez-vous que le lecteur flash USB que vous formatez ne contient aucune donnée importante.

■ Pour protéger vos données (protection en écriture)

Pour éviter d'effacer par inadvertance des données importantes, activez la protection en écriture disponible sur chaque lecteur flash USB. Si vous enregistrez des données sur le lecteur flash USB, veillez à désactiver la protection en écriture.

■ Mise hors tension de l'instrument

Lorsque vous mettez l'instrument hors tension, vérifiez qu'il n'est PAS relié au lecteur flash USB pour un enregistrement, une reproduction ou une gestion de fichiers (enregistrement, copie, suppression et formatage). Sinon, vous risquez d'endommager le lecteur flash USB et les données.

Connexion de périphériques MIDI externes (bornes MIDI)

Les fonctions MIDI très avancées vous fournissent de puissants outils pour développer vos possibilités musicales et vos performances créatives. Utilisez les bornes MIDI et les câbles MIDI standard pour relier les périphériques MIDI externes (clavier, séquenceur, etc.).

- **MIDI [IN]** Reçoit des messages MIDI à partir d'un périphérique MIDI externe.
- **MIDI [OUT]** Transfère les messages MIDI générés par cet instrument vers un autre périphérique MIDI.
- **MIDI [THRU]** Relais simplement les messages MIDI reçus sur la norme MIDI IN.

785 775 745 735 795GP 765GP

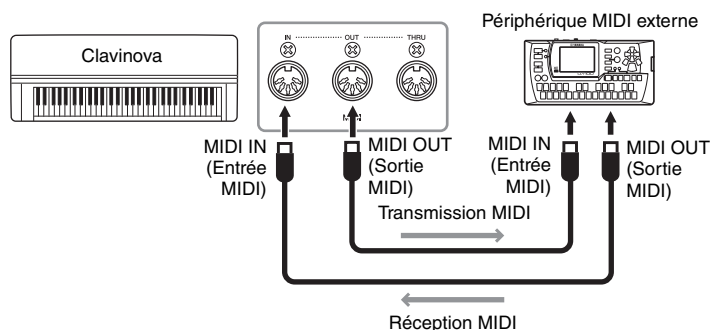

785 775 745 735 795GP 765GP

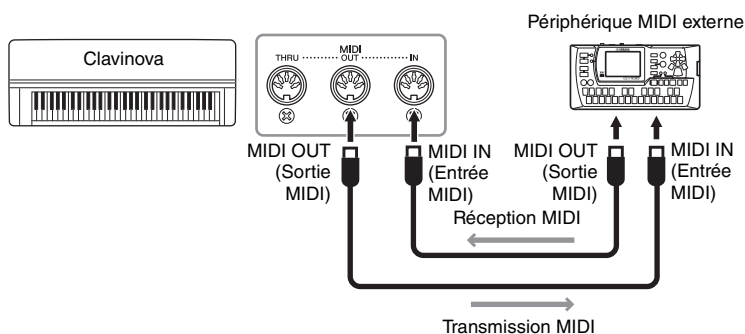

⚠ ATTENTION

Avant de raccorder l'instrument à d'autres périphériques MIDI, mettez ces derniers hors tension.

NOTE

Pour plus de détails sur la norme MIDI, reportez-vous au document « MIDI Basics » téléchargeable depuis le site Web de Yamaha (page 8).

NOTE

- Les données MIDI pouvant être transmises ou reçues dépendent du type de périphérique MIDI. Reportez-vous à la section Format des données MIDI pour savoir quelles sont les données et les commandes MIDI que vos appareils peuvent transmettre ou recevoir. Le document Format des données MIDI se trouve dans « MIDI Reference » (Référence MIDI) et peut être téléchargé depuis le site Web Yamaha (page 8).

- Lors de la transmission de données MIDI depuis cet instrument vers un périphérique MIDI externe, des sons inattendus peuvent se produire en raison des données liées à la modélisation d'expression pour piano à queue.

Branchement sur un ordinateur (borne USB [TO HOST])

En reliant un ordinateur à la borne [USB TO HOST] par l'intermédiaire d'un câble USB, vous pouvez transférer des données MIDI ou audio entre l'instrument et l'ordinateur. Pour plus de précisions sur l'utilisation d'un ordinateur avec l'instrument, reportez-vous au document « Computer-related Operations » sur le site Web (page 8).

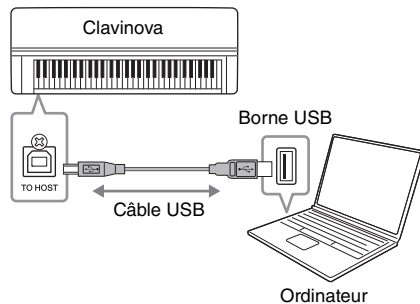

Envoi/Réception de données audio (fonction d'interface audio USB)

Lorsque vous connectez un ordinateur ou un appareil intelligent à la borne USB [TO HOST] via un câble USB, les données audio peuvent être envoyées/reçues. Cette fonction d'interface audio USB fournit les avantages suivants :

- **Reproduction de données audio avec une qualité élevée**
Vous obtenez un son net, avec moins de bruit et de détérioration qu'à partir de la prise [AUX IN].
- **Enregistrement de la performance sur l'instrument en tant que données audio à l'aide d'un logiciel d'enregistrement ou de production musicale**
Les données audio enregistrées peuvent être reproduites sur l'ordinateur ou l'appareil intelligent.

Pour obtenir des instructions sur les connexions, reportez-vous à la section Computer-related Operations (Opérations liées à l'ordinateur) ou au guide Smart Device Connection Manual (Manuel de connexion d'un appareil intelligent) disponible sur le site Web (page 8).

Activation/désactivation de la fonction Audio Loopback

Cela vous permet de définir si l'entrée audio provenant de l'ordinateur ou de l'appareil intelligent est renvoyée vers l'ordinateur/l'appareil intelligent avec la performance sur l'instrument. Pour émettre le signal d'entrée, activez la fonction Audio Loopback. Par exemple, si vous souhaitez enregistrer le signal d'entrée et le son reproduit sur l'instrument à l'aide de l'ordinateur ou de l'appareil intelligent, activez cette fonction. Si vous souhaitez enregistrer uniquement le son reproduit sur l'instrument à l'aide de l'ordinateur ou de l'appareil intelligent, désactivez cette fonction. Pour plus d'informations sur les réglages, reportez-vous à la section Boucle audio page 101.

AVIS

- Utilisez un câble USB de type AB de moins de 3 mètres. Les câbles USB 3.0 ne doivent pas être utilisés.
- Si vous utilisez une application DAW (station de travail audionumérique) avec cet instrument, désactivez la fonction Audio Loopback en la réglant sur OFF (voir ci-dessous). Sinon, le son émis risque d'être puissant, selon les paramètres de l'ordinateur ou de l'application.

NOTE

- Lorsque vous utilisez un câble USB pour relier l'instrument à l'ordinateur, effectuez la connexion directement sans faire appel à un concentrateur USB.
- Pour plus d'informations sur la configuration de votre logiciel séquenceur, reportez-vous au mode d'emploi du logiciel correspondant.
- L'instrument commence la transmission peu après la connexion de l'ordinateur ou de l'appareil intelligent.
- Des sons inattendus peuvent se produire si vous modifiez des données MIDI liées à la modélisation d'expression pour piano à queue sur un ordinateur.

NOTE

- Pour l'envoi ou la réception de signaux audio à l'aide d'un ordinateur exécutant Windows, le pilote USB Yamaha Steinberg doit être installé sur l'ordinateur. Pour plus de détails, reportez-vous au document Computer-related Operations (Opérations liées à l'ordinateur) sur le site Web.
- Le volume de l'entrée audio peut être réglé à partir d'un ordinateur ou d'un appareil intelligent.

NOTE

- La fonction de boucle audio a également une incidence sur le signal d'entrée lors de l'utilisation de la fonction audio Bluetooth (page 78) ou de la connexion LAN sans fil (page 81).
- La reproduction d'un morceau audio (page 43) est également émise sur un ordinateur ou un appareil intelligent lorsque cette fonction est activée ; si elle est désactivée, aucun son n'est émis.
- Avec l'enregistrement audio (page 54), l'entrée audio sur l'ordinateur ou l'appareil intelligent connecté est enregistrée si la fonction est activée et aucun son n'est enregistré lorsqu'elle est désactivée.

Connexion à un appareil intelligent

La connexion d'un appareil intelligent tel qu'un smartphone ou une tablette vous permet de bénéficier des fonctionnalités ci-dessous. Vous pouvez écouter sur les haut-parleurs de votre instrument des sons provenant d'un appareil intelligent ou encore utiliser une application compatible pour appareil intelligent afin de rendre l'utilisation de l'instrument plus simple et plus agréable. La méthode de connexion varie en fonction de l'utilisation que vous prévoyez.

- **Utilisation d'une application compatible pour appareil intelligent**
Connectez l'appareil à cet instrument via Bluetooth* ou à l'aide d'autres méthodes. Pour plus de détails, reportez-vous à la page 80.
- **Écoute de données audio d'un appareil intelligent par l'intermédiaire des haut-parleurs de cet instrument (fonction audio Bluetooth*)**
Connectez l'appareil à cet instrument via Bluetooth. Pour plus de détails, reportez-vous à la page 78.
- **Envoi/Réception de données audio (fonction d'interface audio USB)**
Connectez l'appareil à la borne USB [TO HOST] de l'instrument par l'intermédiaire d'un câble USB. Pour plus de détails, reportez-vous à la page 76.

* Pour savoir si la fonctionnalité Bluetooth est incluse, reportez-vous à la page 142.

AVIS

- Utilisez un câble USB de type AB de moins de 3 mètres. Les câbles USB 3.0 ne doivent pas être utilisés.
- Ne placez jamais votre appareil intelligent dans une position instable. L'appareil risquerait en effet de tomber et d'être endommagé.
- Si vous utilisez une application DAW (pour clavier arrangeur professionnel) avec cet instrument, désactivez la fonction Audio Loop Back (page 76). Sinon, le son émis risque d'être puissant, selon les paramètres de l'application.

NOTE

- Avant d'utiliser la borne USB [TO DEVICE], veuillez lire la section Précautions à prendre en cas d'utilisation de la borne USB [TO DEVICE], page 74.
- Lorsque vous utilisez l'instrument avec un appareil intelligent, il est recommandé d'activer le mode Avion sur cet appareil et la fonctionnalité Wi-Fi/Bluetooth afin d'éviter toute perturbation provoquée par la communication.
- L'instrument commence la transmission peu après la connexion de l'ordinateur ou de l'appareil intelligent.
- Lorsque vous utilisez un câble USB pour relier l'instrument à votre appareil intelligent, effectuez la connexion directement sans faire appel à un concentrateur USB.

Écoute de données audio d'un appareil intelligent par l'intermédiaire de cet instrument (fonction audio Bluetooth)

785 | 775 | 745 | 735 | 795GP | 765GP

Fonctionnalité Bluetooth

Les modèles CLP-785, CLP-775, CLP-745, CLP-795GP et CLP-765GP sont équipés de la fonctionnalité Bluetooth ; toutefois, même ces modèles peuvent ne pas prendre en charge la fonctionnalité Bluetooth selon le pays dans lequel vous avez acheté le produit. Si le logo Bluetooth se trouve sur le panneau de commande, cela signifie que le produit est équipé de la fonctionnalité Bluetooth.

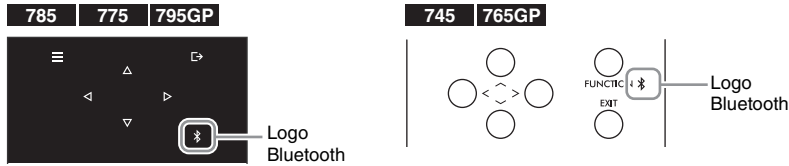

Avant d'utiliser la fonction Bluetooth, lisez attentivement la section À propos de la fonctionnalité Bluetooth, page 142.

Vous pouvez faire entrer dans cet instrument le son des données audio enregistrées dans un appareil Bluetooth tel qu'un smartphone ou un lecteur audio numérique, et l'entendre par les haut-parleurs intégrés de l'instrument.

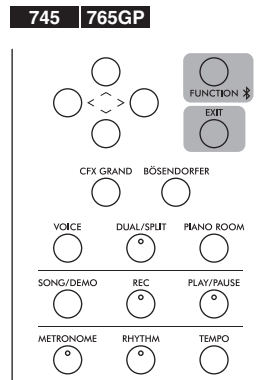
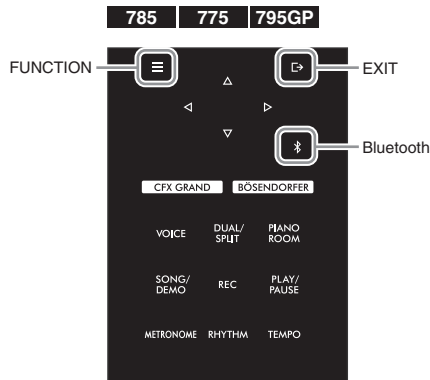

1. (CLP-785/775/795GP) Maintenez la touche [] (Bluetooth) enfoncée pendant 3 secondes.
(CLP-745/765GP) Maintenez la touche [FUNCTION] enfoncée pendant 3 secondes.

La fenêtre contextuelle qui apparaît indique que l'instrument est en attente, prêt à être apparié.



Pour annuler l'appariement, appuyez sur la touche [EXIT].

NOTE

- Dans le présent manuel, « appareil Bluetooth » fait référence à un appareil pouvant transmettre à l'instrument les données audio qu'il contient à l'aide de la fonction Bluetooth par communication sans fil. Pour un fonctionnement correct, l'appareil doit être compatible avec la fonctionnalité A2DP (Advanced Audio Distribution Profile). La fonctionnalité audio Bluetooth est expliquée à l'aide d'un exemple d'appareil équipé de cette fonctionnalité.
- Reportez-vous à la page 80 pour envoyer/recevoir des données MIDI entre l'instrument et l'appareil intelligent via Bluetooth.
- Les casques Bluetooth ou les haut-parleurs ne peuvent pas être appariés.
- Lorsque la fonction Bluetooth est désactivée sur cet instrument, l'appareil intelligent ne peut pas être connecté par Bluetooth. Activez la fonction Bluetooth au préalable (page 79).

Appariement

Le terme « appariement » signifie enregistrer un dispositif équipé de la fonctionnalité Bluetooth sur cet instrument et établir leur reconnaissance mutuelle pour permettre la communication sans fil entre les deux appareils.

NOTE

- Un seul appareil intelligent à la fois peut être connecté à cet instrument (mais vous pouvez appairer jusqu'à 8 appareils intelligents). Lors de l'appariement d'un neuvième dispositif, les données d'appariement de l'appareil ayant la date de connexion la plus ancienne sont supprimées.
- Veillez à terminer les réglages sur l'appareil intelligent dans les 5 minutes.
- Si vous devez saisir un mot de passe, tapez les chiffres 0000.

2. Sur l'appareil intelligent, activez la fonction Bluetooth et sélectionnez CLP-xxx AUDIO dans la liste des connexions.

Pour plus de détails, reportez-vous au mode d'emploi de l'appareil intelligent. Une fois l'appariement terminé, le statut de la connexion s'affiche à l'écran.

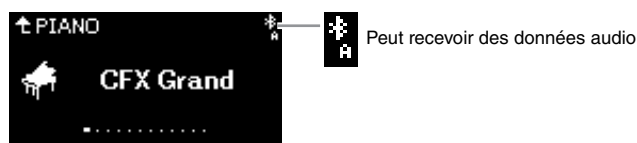

3. Écoutez les données audio sur l'appareil intelligent pour vérifier que les haut-parleurs intégrés de l'instrument peuvent émettre ce son.

Lors de la prochaine activation de l'instrument, le dernier appareil intelligent connecté sera connecté automatiquement à l'instrument, si la fonction Bluetooth de cet appareil et de l'instrument est activée. S'il ne se connecte pas automatiquement, sélectionnez le nom du modèle de l'instrument dans la liste de connexion de l'appareil intelligent.

NOTE

Vous pouvez régler le volume de l'entrée audio via Bluetooth à l'aide du curseur [MASTER VOLUME] (Volume principal). Pour régler la balance du volume entre votre performance au clavier et le signal d'entrée via Bluetooth, réglez le volume sur l'appareil intelligent.

Activation/désactivation de la fonctionnalité Bluetooth

785 | 775 | 745 | 735 | 795GP | 765GP

Pour savoir si la fonctionnalité Bluetooth est incluse, reportez-vous à la page 142.

Avant d'utiliser la fonction Bluetooth, lisez attentivement la section À propos de la fonctionnalité Bluetooth, page 142.

Par défaut, la fonctionnalité Bluetooth est activée dès que vous mettez l'instrument sous tension, mais vous pouvez la désactiver.

1. Appuyez sur la touche [FUNCTION] plusieurs fois pour afficher l'écran Menu System (Système), puis sélectionnez l'élément mis en surbrillance dans chaque écran, conformément à l'illustration ci-dessous.

Écran Menu System (Système)

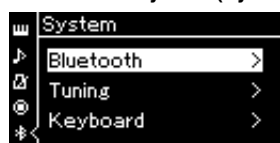

Écran Bluetooth

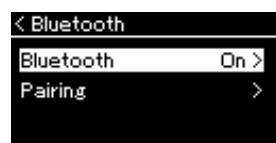

1-1. Vérifiez que l'option Bluetooth est sélectionnée.

1-2. Appuyez sur la touche [>] pour afficher l'écran suivant.

1-3. Vérifiez que l'option Bluetooth est sélectionnée.

2. Appuyez sur la touche [>] pour l'activer/la désactiver.

Pour quitter l'écran Menu System (Système), appuyez sur la touche [EXIT].

Utilisation d'une application pour appareil intelligent

L'utilisation d'une application pour appareil intelligent compatible vous permet de profiter pleinement de cet instrument. Plus spécifiquement, l'application Smart Pianist (en téléchargement gratuit) vous permet de sélectionner les réglages de sonorité et de métronome de manière intuitive, et d'afficher la notation, selon les données sélectionnées.

Accédez à la page Web des différentes applications sur le site Web suivant. Vous y trouverez des informations sur chaque application, notamment sur les applications compatibles avec cet instrument telles que Smart Pianist, ainsi que des détails sur les appareils intelligents pris en charge.

<https://www.yamaha.com/kbdapps/>

Connectez votre appareil intelligent à cet instrument via Bluetooth ou à l'aide d'autres méthodes.

Connexion Bluetooth

785 | 775 | 745 | 735 | 795GP | 765GP

Pour savoir si la fonctionnalité Bluetooth est incluse, reportez-vous à la page 142.

Avant d'utiliser la fonction Bluetooth, lisez attentivement la section À propos de la fonctionnalité Bluetooth, page 142.

Établissez la connexion depuis l'écran des réglages de l'application que vous allez utiliser. Pour l'application Smart Pianist, suivez les instructions de l'assistant de connexion (voir ci-dessous). Sélectionnez CLP-XXX (nom du modèle) MIDI en tant qu'appareil Bluetooth à appairer. Lorsqu'ils seront connectés, les appareils pourront envoyer et recevoir des données MIDI. Pour reproduire sur cet instrument les données audio de votre appareil intelligent, reportez-vous à la page 78. Une fois la connexion Bluetooth établie, son état est affiché sur l'écran de l'instrument.

Écran Voice (Sonorité)



Envoyer et recevoir des données MIDI



Peut envoyer et recevoir des données MIDI, et recevoir des données audio

Utilisation d'autres méthodes de connexion

Reportez-vous au guide Smart Device Connection Manual (Manuel de connexion d'un appareil intelligent) sur le site Web (page 8) pour savoir comment utiliser d'autres méthodes de connexion. Lorsque vous établissez la connexion à l'aide d'un adaptateur UD-WL01 (vendu séparément), vous devez effectuer des réglages sur l'instrument en suivant les étapes figurant dans le guide Smart Device Connection Manual (Manuel de connexion d'un appareil intelligent). Pour plus de détails, reportez-vous à la page 81. Pour utiliser l'application Smart Pianist, connectez-la en suivant les instructions de l'assistant de connexion Smart Pianist (voir ci-dessous).

Assistant de connexion de l'application Smart Pianist

Après avoir téléchargé et démarré l'application Smart Pianist sur votre appareil intelligent, appuyez sur (Menu), en haut à gauche dans l'écran Smart Pianist pour ouvrir le menu, puis sur Instrument → Start Connection Wizard (Démarrer l'assistant de connexion).

AVIS

L'activation de l'application Smart Pianist alors que l'instrument est connecté à l'appareil intelligent remplace les paramètres de l'instrument par ceux de l'application Smart Pianist. Enregistrez les données de configuration importantes dans un fichier de sauvegarde sur un lecteur flash USB (page 104).

NOTE

Lorsque vous utilisez l'application Smart Pianist, vous ne pouvez utiliser aucune touche de l'instrument, à l'exception de la touche [EXIT]. Contrôlez l'instrument à l'aide de l'application Smart Pianist. Le fait d'appuyer sur la touche [EXIT] sur l'instrument déconnecte l'instrument de l'application Smart Pianist et vous permet de contrôler l'instrument à l'aide de ses touches.

NOTE

Un appareil intelligent ne peut pas être connecté lorsque la fonction Bluetooth de cet instrument est désactivée. (Réglage par défaut : fonction activée) Reportez-vous à la page 79 pour savoir comment activer ou désactiver la fonction.

Connexion par réseau LAN sans fil (avec UD-WL01*)

* L'adaptateur LAN sans fil USB UD-WL01 (vendu séparément) peut ne pas être disponible dans votre région.

Lors de la connexion d'un appareil intelligent à l'aide de l'adaptateur USB LAN sans fil, démarrez la connexion sans fil en suivant les instructions du Smart Device Connection Manual (Manuel de connexion d'un appareil intelligent) disponible sur le site Web, puis veillez à effectuer les réglages appropriés en respectant les instructions suivantes : Affichage des réseaux LAN sans fil et connexion à un réseau, Configuration automatique par WPS, Configuration manuelle ou Connexion par mode Access Point (Point d'accès). Reportez-vous aux pages 81–85 du présent mode d'emploi pour connaître les opérations nécessaires sur cet instrument.

■ Affichage de réseaux LAN sans fil et connexion à un réseau

Veillez à connecter l'adaptateur LAN sans fil USB (vendu séparément) à la borne USB [TO DEVICE]. Dans le cas contraire, les écrans de configuration ci-dessous ne s'affichent pas.

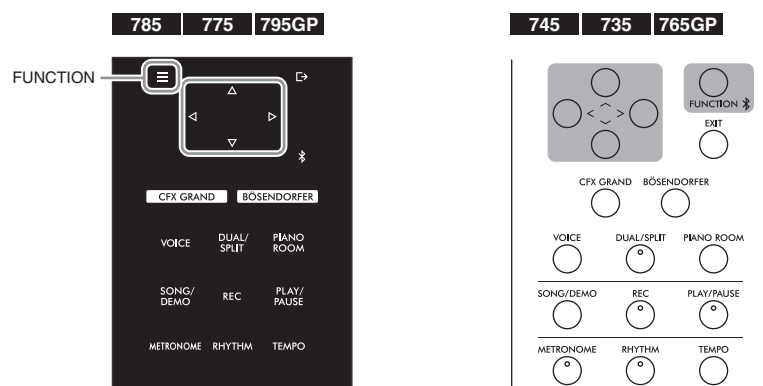

1. Appuyez sur la touche [FUNCTION] plusieurs fois pour afficher l'écran Menu System (Système), puis sélectionnez l'élément mis en surbrillance dans chaque écran, conformément à l'illustration ci-dessous.

Écran Menu System (Système)

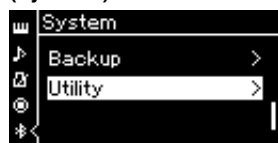

- 1-1. Utilisez les touches [^]/[v] pour sélectionner Utility (Utilitaire).
- 1-2. Appuyez sur la touche [>] pour afficher l'écran suivant.

Écran Utility (Utilitaire)

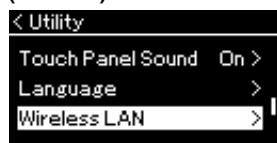

- 1-3. Utilisez les touches [^]/[v] pour sélectionner Wireless LAN (LAN sans fil).
- 1-4. Appuyez sur la touche [>] pour afficher l'écran suivant.

Écran Wireless LAN (LAN sans fil)

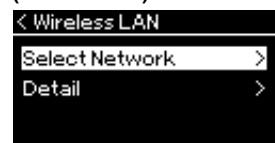

- 1-5. Utilisez les touches [^]/[v] pour sélectionner Select Network (Sélection réseau).

AVIS

Ne reliez pas ce produit à un réseau Wi-Fi public et/ou à Internet directement. Utilisez un routeur et une protection par mots de passe fiables. Pour plus d'informations sur les meilleures pratiques en matière de sécurité, consultez le fabricant de votre routeur.

NOTE

Si les menus affichés à l'écran Wireless LAN (LAN sans fil) sont différents de ceux présentés ici, l'instrument est en mode Access Point (Point d'accès). Réglez le paramètre du mode LAN sans fil sur Infrastructure Mode (Mode infrastructure) en suivant l'étape 1, page 84.

2. Appuyez sur la touche [>] pour afficher la liste des réseaux.

Pour les réseaux avec une icône de cadenas , vous devez saisir le mot de passe adéquat.

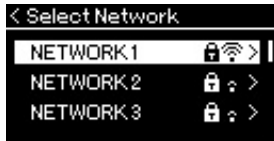

3. Connectez l'instrument au réseau.

3-1. Sélectionnez le réseau souhaité, puis appuyez sur la touche [>].

Le nom du réseau sélectionné apparaît intégralement dans l'écran ; vous pouvez ainsi vérifier que c'est bien le réseau que vous souhaitez utiliser.

3-2. Appuyez sur la touche [>].

• Pour un réseau sans icône de cadenas :

La connexion s'établit.

• Pour un réseau avec icône de cadenas :

Vous devez saisir le mot de passe adéquat. Pour plus d'informations sur la manière de saisir des caractères, reportez-vous à la section Attribution d'un nouveau nom aux fichiers, page 70. Après avoir saisi le mot de passe, appuyez sur la touche [FUNCTION] pour finaliser le réglage. Cette opération démarre la connexion automatiquement.

Lorsque la connexion est établie, le message Completed (Terminé) s'affiche et l'instrument affiche de nouveau l'écran Select Network (Sélection réseau).

4. Connectez l'appareil intelligent au point d'accès.

Pour obtenir des instructions sur la configuration de l'appareil intelligent, reportez-vous au Smart Device Connection Manual (Manuel de connexion d'un appareil intelligent) sur le site Web (page 8).

■ Configuration automatique par WPS

Veillez à connecter l'adaptateur LAN sans fil USB (vendu séparément) à la borne USB [TO DEVICE]. Dans le cas contraire, les écrans de configuration ne s'affichent pas.

Si votre point d'accès prend en charge la fonction WPS, vous pouvez connecter facilement l'instrument au point d'accès par WPS, sans définir les réglages tels que la saisie du mot de passe. Appuyez sur la touche WPS de l'adaptateur LAN sans fil USB pendant plus de 3 secondes, puis sur la touche WPS du point d'accès dans les deux minutes.

Lorsque la connexion est établie, le message Completed (Terminé) s'affiche et l'écran Voice (Sonorité) apparaît.

Enfin, connectez l'appareil intelligent au point d'accès. Pour obtenir des instructions sur la configuration de l'appareil intelligent, reportez-vous au Smart Device Connection Manual (Manuel de connexion d'un appareil intelligent) sur le site Web (page 8).

NOTE

Si aucun signal n'est reçu du point d'accès, celui-ci ne pourra pas s'afficher. De la même manière, les points d'accès fermés ne peuvent pas être répertoriés.

NOTE

La configuration WPS n'est pas disponible lorsque l'instrument est dans l'un des modes ou conditions suivants :

- Pendant la reproduction ou la mise en pause d'un morceau ou d'un morceau de démonstration, ou encore lorsque l'instrument est en mode Song Recording (Enregistrement de morceau).
- Lorsque le mode Wireless LAN (LAN sans fil) est réglé sur Accesspoint Mode (Mode Point d'accès) dans le menu System (Système).

■ Configuration manuelle

Veillez à connecter l'adaptateur LAN sans fil USB (vendu séparément) à la borne USB [TO DEVICE]. Dans le cas contraire, les écrans de configuration ne s'affichent pas.

1. **Pour afficher la liste des réseaux, effectuez les étapes 1 et 2 de la section Affichage des réseaux LAN sans fil et connexion au réseau (page 81).**

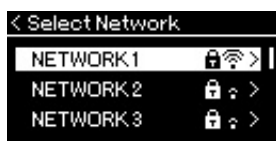

2. **Sélectionnez Other (Autre) au bas de la liste des réseaux, puis appuyez sur la touche [>].**
3. **Définissez le SSID, la sécurité et le mot de passe sur les mêmes valeurs que sur le point d'accès.**



- 3-1. **Sélectionnez le SSID, appuyez sur la touche [>] pour afficher l'écran de saisie du SSID, puis saisissez le SSID.**

Pour plus d'informations sur la manière de saisir des caractères, reportez-vous à la section Attribution d'un nouveau nom aux fichiers, page 70. Après avoir saisi le SSID, appuyez sur la touche [FUNCTION] pour finaliser le réglage. Cette opération affiche de nouveau l'écran Other (Autre).

- 3-2. **Sélectionnez Security (Sécurité), puis appuyez sur la touche [>] pour afficher la liste des sécurités. Sélectionnez la sécurité, puis revenez à l'écran Other (Autre) en appuyant sur la touche [<].**

- 3-3. **Sélectionnez Password (Mot de passe), puis définissez le mot de passe comme vous l'avez fait pour le SSID.**

4. **Sélectionnez Connect (Connexion) au bas de l'écran indiqué à l'étape 3, puis appuyez sur la touche [>] pour établir la connexion.**

Lorsque la connexion est établie, le message Completed (Terminé) s'affiche et l'instrument affiche de nouveau l'écran Select Network (Sélection réseau).

5. **Connectez l'appareil intelligent au point d'accès.**

Pour obtenir des instructions sur la configuration de l'appareil intelligent, reportez-vous au Smart Device Connection Manual (Manuel de connexion d'un appareil intelligent) sur le site Web (page 8).

NOTE

Le mot de passe ne peut pas être défini si vous sélectionnez None (Aucun) pour le réglage de sécurité.

■ Connexion par mode Accesspoint

Veillez à connecter l'adaptateur LAN sans fil USB (vendu séparément) à la borne USB [TO DEVICE]. Dans le cas contraire, les écrans de configuration ne s'affichent pas.

NOTE

Ce mode ne peut pas être utilisé pour établir la connexion à Internet ou à un autre périphérique LAN sans fil.

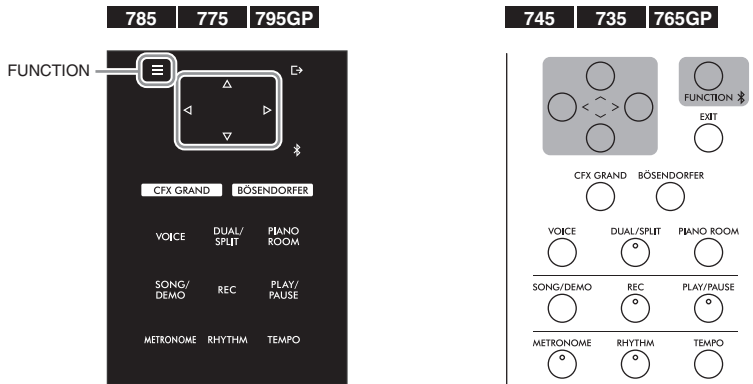

1. Définissez l'instrument en mode Access Point (Point d'accès).

Appuyez sur la touche [FUNCTION] plusieurs fois pour afficher l'écran Menu System (Système), puis sélectionnez l'élément mis en surbrillance dans chaque écran, conformément à l'illustration ci-dessous.

Écran Menu System (Système)

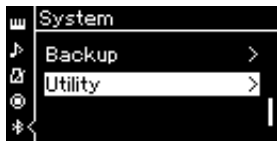

Écran Utility (Utilitaire)

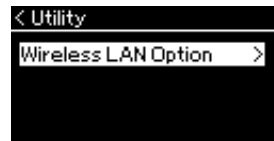

1-1. Utilisez les touches [^]/[v] pour sélectionner Utility (Utilitaire).

1-2. Appuyez sur la touche [>] pour afficher l'écran suivant.

1-3. Utilisez les touches [^]/[v] pour sélectionner Wireless LAN Option (Option LAN sans fil).

1-4. Appuyez sur la touche [>] pour afficher l'écran suivant.

Écran Wireless LAN Option (Option LAN sans fil)

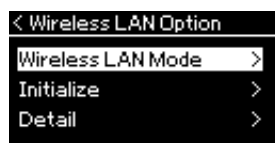

Écran Wireless LAN Mode (Mode LAN sans fil)

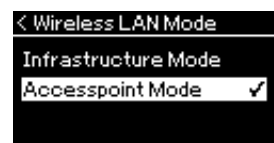

1-5. Utilisez les touches [^]/[v] pour sélectionner Wireless LAN Mode (Mode LAN sans fil).

1-6. Appuyez sur la touche [>] pour afficher l'écran suivant.

1-7. Utilisez les touches [^]/[v] pour sélectionner Accesspoint Mode (Mode Point d'accès).

Lorsque le changement de mode est effectué, le message Completed (Terminé) s'affiche et l'écran Wireless LAN Mode (Mode LAN sans fil) apparaît.

2. Définissez le SSID, la sécurité, le mot de passe et le canal.

2-1. Dans l'écran Menu System (Système), sélectionnez l'élément mis en surbrillance dans chaque écran, conformément à l'illustration ci-dessous.

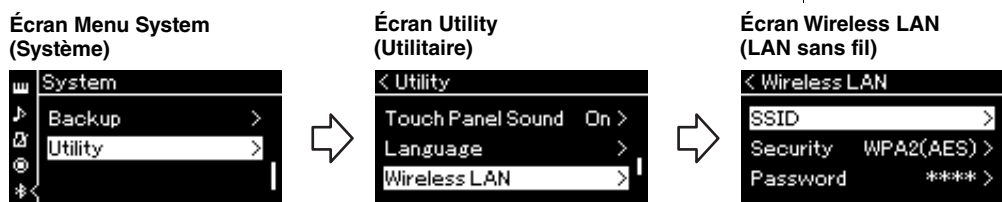

2-2. Définissez le SSID, la sécurité, le mot de passe et le canal.

Sélectionnez et saisissez chaque valeur/réglage de la même manière que vous l'avez fait à l'étape 3 de la section Configuration manuelle. Pour accéder à la page des réglages de chaque élément, reportez-vous à la section Wireless LAN (en mode Access Point (Point d'accès)) page 102.

3. Enregistrez le réglage.

Sélectionnez Save > (Enregistrement >) au bas de l'écran Wireless LAN (LAN sans fil), puis appuyez sur la touche [>] pour commencer l'enregistrement.

Lorsque l'enregistrement est terminé, le message Completed (Terminé) s'affiche et l'opération affiche de nouveau l'écran Utility (Utilitaire).

4. Connectez l'appareil intelligent à l'instrument (en tant que point d'accès).

Pour obtenir des instructions sur la configuration de l'appareil intelligent, reportez-vous au Smart Device Connection Manual (Manuel de connexion d'un appareil intelligent) sur le site Web (page 8).

Le fait d'appuyer sur la touche [FUNCTION] permet d'ouvrir l'un des cinq écrans Menu (Voice [Sonorité], Song [Morceau], Metronome/Rhythm [Métronomie/Rythme], Recording [Enregistrement] et System [Système]). Dans ces écrans Menu, vous pouvez effectuer les réglages de différentes fonctions.

Opérations courantes réalisées dans les écrans Menu



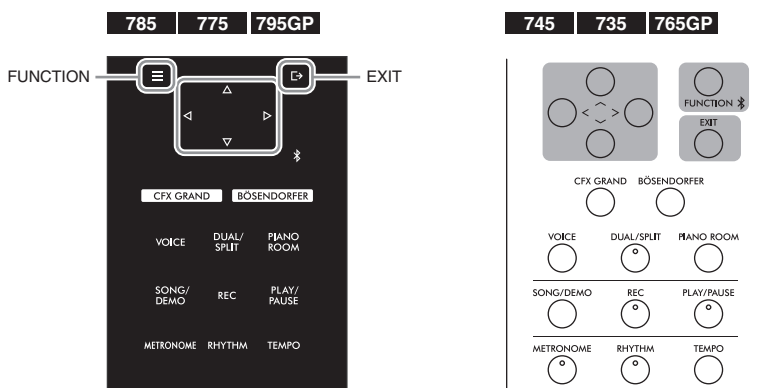

Si vous souhaitez modifier des éléments liés à une sonorité ou à un morceau, vous devez effectuer les préparations nécessaires avant d'ouvrir l'écran Menu correspondant.

- Si vous souhaitez modifier des paramètres concernant une sonorité (en appelant le menu Voice [Sonorité]), sélectionnez une sonorité. Si vous souhaitez modifier les paramètres relatifs aux sonorités R1/R2/L, la balance du volume par exemple, activez le mode Dual/Split/Duo, puis sélectionnez les sonorités souhaitées.
- Si vous souhaitez définir les paramètres de reproduction d'un morceau, le paramètre Repeat (Répétition) par exemple, sélectionnez un morceau.
- Si vous souhaitez modifier les données du morceau MIDI enregistré (en appelant l'option Edit [Édition] du menu Song [Morceau]), sélectionnez le morceau MIDI enregistré.



1. Appuyez sur la touche [FUNCTION] à plusieurs reprises pour sélectionner le menu souhaité.

Le fait d'appuyer plusieurs fois sur la touche [FUNCTION] permet d'afficher les écrans suivants dans l'ordre du menu vertical situé à gauche de l'écran.

-  **Menu Voice (Sonorité) (page 87)**
-  **Menu Song (Morceau) (page 92)**
-  **Menu Metronome/Rhythm (Métronomie/Rythme) (page 95)**
-  **Menu Recording (Enregistrement) (page 96)**
-  **Menu System (Système) (page 97)**

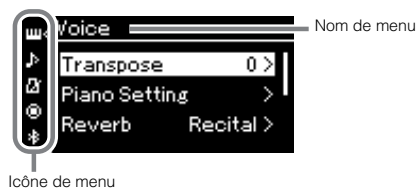

2. Utilisez les touches [^]/[v]/[<]/[>] pour sélectionner le paramètre souhaité.

Lorsque vous avez besoin d'accéder à la liste des paramètres de chaque page répertoriés à l'étape 1, utilisez les touches [^]/[v] pour parcourir l'écran à la verticale et les touches [<]/[>] pour naviguer dans l'écran à l'horizontale.

3. Dans l'écran affiché à l'étape 2, utilisez les touches [^]/[v]/[<]/[>] pour sélectionner une valeur ou exécuter l'opération.

La plupart des écrans permettent de sélectionner une valeur à l'aide des touches [^]/[v]. Certains d'entre eux permettent également d'exécuter une opération ; c'est le cas notamment de l'option Edit (Édition) du menu Song (Morceau) et de l'option Backup (Sauvegarde) du menu System (Système).

Si une fenêtre contextuelle s'affiche, définissez la valeur à l'aide des touches [<]/[>], puis quittez la fenêtre à l'aide de la touche [EXIT].

De la même manière, lorsque le paramètre sélectionné ne fournit que deux options (activation [On] et désactivation [Off] par exemple), il suffit d'appuyer sur la touche [v] pour alterner entre ces deux options.



4. Pour quitter l'écran Menu, appuyez sur la touche [EXIT].

Menu Voice (Sonorité)

Ce menu permet de modifier ou de définir différents paramètres concernant la performance au clavier, notamment les paramètres de sonorité. Lorsque vous activez le mode Dual/Split/Duo, vous pouvez définir les réglages de chaque sonorité ou de chaque combinaison de sonorités. Lorsque vous jouez au clavier et entendez le son émis, changez la valeur du paramètre jusqu'à obtenir le son souhaité. Notez que vous devez activer le mode Dual/Split/Duo avant d'afficher l'écran Menu Voice (Sonorité).



NOTE

Les paramètres comportant un astérisque (*) ne s'affichent que lorsque le mode Dual/Split/Duo est activé.

Pour ouvrir le paramètre souhaité :			785	775	795GP	745	735	765GP
Activez le mode Dual, Split ou Duo et sélectionnez les sonorités souhaitées. Appuyez ensuite plusieurs fois sur la touche [FUNCTION] pour sélectionner le menu Voice (Sonorité), puis utilisez les touches [^]/[v]/[<]/[>] pour sélectionner le paramètre souhaité.								
[>] [<]	[>] [<]	[>] [<]	Description			Réglage par défaut	Plage des réglages	
Transpose (Transposition)	Fenêtre contextuelle	–	Augmente ou diminue la hauteur de ton de l'ensemble du clavier d'un demi-ton à la fois, afin de simplifier l'interprétation des armatures de clé difficiles et d'adapter facilement la hauteur de ton du clavier au registre d'un chanteur ou d'autres instruments. Par exemple, si vous réglez le paramètre sur 5 et vous jouez un do, vous obtenez une hauteur de ton en fa. Vous pouvez donc jouer votre morceau en fa majeur comme s'il était en do majeur.			0	-12 (-1 octave) – 0 (hauteur de ton normal) – +12 (+1 octave)	
			NOTE Le réglage effectué ici n'affecte pas la reproduction des morceaux MIDI. Si vous souhaitez transposer la reproduction du morceau, utilisez le paramètre Transpose (Transposition) dans le menu Song (Morceau) (page 92).					
			NOTE Les données de performance au clavier sont transmises avec les numéros de note transposés, tandis que les numéros de note MIDI reçus d'un périphérique MIDI externe ou d'un ordinateur ne sont pas affectés par le réglage Transpose.					
Piano Setting (Réglage piano)	Lid Position (Position du couvercle)	Écran Setting (Réglage)	Reportez-vous à la description de Position du couvercle, page 28.					
	VRM	–	Reportez-vous à la section VRM, page 28. Le morceau de démonstration ne peut pas être reproduit dans le menu Voice (Sonorité).					
	Damper Res. (Résonance d'étouffoir)	Écran Setting (Réglage)	NOTE La modélisation de résonance virtuelle n'est effective que pour les sonorités du groupe Piano.					
	Damper Noise (Bruit d'étouffoir)	–						
	String Res. (Résonance de cordes)	Écran Setting (Réglage)						
	Duplex Scale Res. (Résonance d'échelle duplex)	Écran Setting (Réglage)						
	Body Res. (Résonance de corps)	Écran Setting (Réglage)						
Grand Exp. (Expression pour piano à queue)	–	Reportez-vous à la description de Grand Expression, page 29. Le morceau de démonstration ne peut pas être reproduit dans le menu Voice (Sonorité).						
			NOTE La modélisation d'expression pour piano à queue n'est effective que pour les sonorités CFX Grand et Bösendorfer.					
Reverb (Réverbération)	Écran Setting (Réglage)	–	Détermine le type de la réverbération appliquée à l'intégralité du son, qu'il s'agisse de performance au clavier, de reproduction de morceau ou d'entrée de données MIDI issues d'un périphérique MIDI externe.			Varie en fonction de la sonorité ou de la combinaison de sonorités.	Reportez-vous à la Liste des types de réverbération (page 90).	
Chorus (Chœur)	Écran Setting (Réglage)	–	Détermine le type de chœur appliqué à l'intégralité du son, qu'il s'agisse de performance au clavier, de reproduction de morceau ou d'entrée de données MIDI issues d'un périphérique MIDI externe.			Varie en fonction de la sonorité ou de la combinaison de sonorités.	Reportez-vous à la Liste des types de chœur (page 90).	

Pour ouvrir le paramètre souhaité : Activez le mode Dual, Split ou Duo et sélectionnez les sonorités souhaitées. Appuyez ensuite plusieurs fois sur la touche [FUNCTION] pour sélectionner le menu Voice (Sonorité), puis utilisez les touches [^]/[v]/[<]/[>] pour sélectionner le paramètre souhaité.					
<div style="display: flex; justify-content: space-between; align-items: center;"> 785 775 795GP 745 735 765GP </div> <div style="display: flex; justify-content: space-between; align-items: center; margin-top: 10px;"> <div style="border: 1px solid black; padding: 2px 5px;">≡</div> <div style="text-align: center;">  FUNCTION </div> </div>					
[>] [<]	[>] [<]	[>] [<]	Description	Réglage par défaut	Plage des réglages
Voice Edit (Édition de sonorité)	(Noms de sonorité)*	Octave	Transpose la hauteur de ton du clavier vers le haut ou le bas, par paliers d'une octave. Ce paramètre peut être réglé pour chaque sonorité en mode Dual/Split/Duo.	Varie en fonction de la sonorité ou de la combinaison de sonorités.	-2 (deux octaves plus bas) – 0 (pas de changement de ton) – +2 (deux octaves plus haut)
		Volume	Règle le volume de chaque sonorité R1/R2/L. Ce paramètre permet de régler la balance entre les sonorités R1/R2/L en mode Dual/Split/Duo.	Varie en fonction de la sonorité ou de la combinaison de sonorités.	0 – 127
		Reverb Depth (Profondeur de réverbération)	Règle la profondeur de réverbération de chaque sonorité R1/R2/L. Ce paramètre permet de régler la balance entre les sonorités R1/R2/L en mode Dual/Split/Duo. Le réglage « 0 » ne produit aucun effet. NOTE Lorsqu'une sonorité de modélisation de résonance virtuelle est utilisée simultanément pour différentes parties, des sons inattendus peuvent se produire, car la profondeur de réverbération d'une partie prioritaire devient le réglage commun des parties. Pendant la reproduction d'un morceau, le réglage Song part (Partie de morceau) est utilisé (ordre de priorité : Ch. 1, Ch. 2... Ch. 16), tandis que le réglage d'une partie de clavier est utilisé à l'arrêt de la reproduction du morceau (ordre de priorité : sonorités R1, L et R2).	Varie en fonction de la sonorité ou de la combinaison de sonorités.	0 – 40
		Chorus Depth (Profondeur de chœur)	Règle la profondeur de chœur de chaque sonorité R1/R2/L. Ce paramètre permet de régler la balance entre les sonorités R1/R2/L en mode Dual/Split/Duo. Le réglage « 0 » ne produit aucun effet. NOTE Lorsqu'une sonorité de modélisation de résonance virtuelle est utilisée simultanément pour différentes parties, des sons inattendus peuvent se produire, car la profondeur de chœur d'une partie prioritaire devient le réglage commun des parties. Pendant la reproduction d'un morceau, le réglage Song part (Partie de morceau) est utilisé (ordre de priorité : Ch. 1, Ch. 2... Ch. 16), tandis que le réglage d'une partie de clavier est utilisé à l'arrêt de la reproduction du morceau (ordre de priorité : sonorités R1, L et R2).	Varie en fonction de la sonorité ou de la combinaison de sonorités.	0 – 127
		Effect (Effet)	Outre les effets Reverb (Réverbération) et Chorus (Chœur), il est possible d'appliquer un autre effet aux sonorités R1/R2/L du clavier indépendamment. Notez que ce type d'effet peut être sélectionné pour une ou deux sonorités.	Varie en fonction de la sonorité ou de la combinaison de sonorités.	Reportez-vous à la Liste des types d'effet (page 90).
		Rotary Speed (Vitesse de rotation)	Disponible uniquement pour la sonorité pour laquelle le type d'effet est réglé sur Rotary (Rotation). Ce paramètre détermine la vitesse de rotation de l'effet Rotary Speaker (Haut-parleur rotatif).	Varie en fonction de la sonorité ou de la combinaison de sonorités.	Fast, Slow
		VibeRotor (Vibration)	Disponible uniquement pour la sonorité pour laquelle le type d'effet est réglé sur VibeRotor (Vibration). Ce paramètre active ou désactive l'effet VibeRotor.	Varie en fonction de la sonorité ou de la combinaison de sonorités.	On, Off (Fonction activée, Fonction désactivée)
		VibeRotor Speed (Vitesse de vibration)	Disponible uniquement pour la sonorité pour laquelle le type d'effet est réglé sur VibeRotor (Vibration). Ce paramètre détermine la vitesse de l'effet de vibrato du vibraphone.	Varie en fonction de la sonorité ou de la combinaison de sonorités.	1 – 10
		Effect Depth (Profondeur de l'effet)	Règle la profondeur de l'effet de chaque sonorité R1/R2/L. Notez que certains types d'effet ne permettent pas de régler la profondeur.	Varie en fonction de la sonorité ou de la combinaison de sonorités.	1 – 127
		Pan (Balayage panoramique)	Règle la profondeur de la position panoramique stéréo de chaque sonorité R1/R2/L.	Varie en fonction de la sonorité ou de la combinaison de sonorités.	L64 (gauche) – C (centre) – R63 (droite)

Pour ouvrir le paramètre souhaité : 785 775 795GP 745 735 765GP 					
Activez le mode Dual, Split ou Duo et sélectionnez les sonorités souhaitées. Appuyez ensuite plusieurs fois sur la touche [FUNCTION] pour sélectionner le menu Voice (Sonorité), puis utilisez les touches [^]/[v]/[<]/[>] pour sélectionner le paramètre souhaité.					
[>] [<]	[>] [<]	[>] [<]	Description	Réglage par défaut	Plage des réglages
Voice Edit (Édition de sonorité)	(Noms de sonorité)*	Harmonic Cont (Contenu harmonique)	Produit un son plus clair et distinctif en augmentant la valeur de résonance du filtre. Ce paramètre peut être réglé pour chaque sonorité R1/R2/L en mode Dual/Split/Duo. NOTE Le contenu harmonique peut avoir peu ou pas d'effet sonore sur certaines sonorités.	Varie en fonction de la sonorité ou de la combinaison de sonorités.	-64 – +63
		Brightness (Clarté)	Règle la luminosité des sonorités R1/R2/L indépendamment.	Varie en fonction de la sonorité ou de la combinaison de sonorités.	-64 – +63
		Touch Sens. (Sensibilité des touches)	Détermine le degré de variation du volume en réaction à votre force de frappe au clavier. Le niveau de volume de certaines sonorités telles que le clavecin et l'orgue étant invariable, quel que soit votre jeu, le réglage par défaut de ces sonorités est de 127.	Varie en fonction de la sonorité ou de la combinaison de sonorités.	0 (niveau le plus faible) – 64 (plus grandes variations de niveau) – 127 (niveau le plus fort, quel que soit le jeu au clavier)
		RPedal (Pédale droite)	Active ou désactive la fonction de la pédale de droite pour chaque sonorité R1/R2/L. Ce paramètre est utile si vous souhaitez, par exemple, que la fonction de la pédale ait une incidence sur la performance de la main droite, mais aucune sur celle de la main gauche.	Varie en fonction de la sonorité ou de la combinaison de sonorités.	On, Off (Fonction activée, Fonction désactivée)
		CPedal (Pédale centrale)	Active ou désactive la fonction de la pédale centrale pour chaque sonorité R1/R2/L. Ce paramètre est utile si vous souhaitez, par exemple, que la fonction de la pédale ait une incidence sur la performance de la main droite, mais aucune sur celle de la main gauche.	Varie en fonction de la sonorité ou de la combinaison de sonorités.	On, Off (Fonction activée, Fonction désactivée)
		LPedal (Pédale gauche)	Active ou désactive la fonction de la pédale de gauche pour chaque sonorité R1/R2/L. Ce paramètre est utile si vous souhaitez, par exemple, que la fonction de la pédale ait une incidence sur la performance de la main droite, mais aucune sur celle de la main gauche.	Varie en fonction de la sonorité ou de la combinaison de sonorités.	On, Off (Fonction activée, Fonction désactivée)
Pedal Assign (Affectation de pédale)	Right (Droite)	Écran Setting (Réglage)	Affecte l'une des différentes fonctions (autre que la fonction d'origine) à la pédale de droite.	SustainCont	Reportez-vous à la Liste des fonctions de pédale (page 91).
	Center (Centre)	Écran Setting (Réglage)	Affecte l'une des différentes fonctions (autre que la fonction d'origine) à la pédale centrale.	Sostenuto	Reportez-vous à la Liste des fonctions de pédale (page 91).
	Left (Partie de la main gauche)	Écran Setting (Réglage)	Affecte l'une des différentes fonctions (autre que la fonction d'origine) à la pédale de gauche.	Rotary Speed (Mellow Organ), Vibe Rotor (Vibraphone), Soft (autres sonorités)	Reportez-vous à la Liste des fonctions de pédale (page 91).
Balance*	Volume R2 – R1*	(Fenêtre contextuelle)	Règle la balance du volume entre les sonorités R1 et R2 en mode Dual. Après avoir effectué ce réglage à l'aide des touches [<]/[>], appuyez sur la touche [EXIT] pour quitter la fenêtre contextuelle.	Varie en fonction de la sonorité ou de la combinaison de sonorités.	R2+10 – 0 – R1+10
	Volume L – R*	(Fenêtre contextuelle)	Règle la balance du volume entre les parties gauche et droite du clavier en mode Split/Duo. Après avoir effectué ce réglage à l'aide des touches [<]/[>], appuyez sur la touche [EXIT] pour quitter la fenêtre contextuelle.	Varie en fonction de la sonorité ou de la combinaison de sonorités.	L+10 – 0 – R+10

Pour ouvrir le paramètre souhaité :			785	775	795GP	745	735	765GP
Activez le mode Dual, Split ou Duo et sélectionnez les sonorités souhaitées.								
Appuyez ensuite plusieurs fois sur la touche [FUNCTION] pour sélectionner le menu Voice (Sonorité), puis utilisez les touches [^]/[v]/[<]/[>] pour sélectionner le paramètre souhaité.								
[>] [<]	[>] [<]	[>] [<]	Description	Réglage par défaut	Plage des réglages			
Balance*	Detune (Désaccord)*	(Fenêtre contextuelle)	Désaccorde les sonorités R1 et R2 en mode Dual pour créer un son plus épais. Dans cet écran, le fait de déplacer le curseur vers la droite à l'aide de la touche [>] permet d'augmenter la hauteur de ton de la sonorité R1 tout en réduisant celle de la sonorité R2, et inversement. Après avoir effectué ce réglage, appuyez sur la touche [EXIT] pour quitter la fenêtre contextuelle.	Varie en fonction de la sonorité ou de la combinaison de sonorités.	R2+20 – 0 – R1+20			

■ Liste des types de réverbération

Off	Pas d'effet
Recital Hall	Simule la réverbération claire d'une salle de concert de taille moyenne idéale pour les récitals de piano.
Concert Hall	Simule la réverbération vive d'une salle de concert de grande taille adaptée aux performances d'orchestre.
Chamber	Simule la réverbération élégante d'une petite salle adaptée à la musique de chambre.
Cathedral	Simule la réverbération solennelle d'une cathédrale de pierre de grande hauteur.
Club	Simule la réverbération vivante d'un club de jazz ou d'un bar de petite taille.
Plate	Simule le son des équipements de réverbération vintage utilisés dans les studios d'enregistrement.

■ Liste des types de chœur

Off	Pas d'effet
Chorus	Ajoute un son riche et spacieux.
Celeste	Ajoute un son expressif et spacieux.
Flanger	Ajoute des effets d'accompagnement semblables au son d'un avion en montée et en descente.

■ Liste des types d'effets

Off	Pas d'effet
DelayLCR	Retard appliqué aux positions gauche, centrale et droite.
DelayLR	Retard appliqué aux positions gauche et droite.
Echo	Retard de type écho.
CrossDelay	Les retards alternent entre la gauche et la droite.
Symphonic	Ajoute un effet acoustique riche et profond.
Rotary	Ajoute l'effet de vibrato d'un haut-parleur rotatif.
Tremolo	Le niveau de volume change par cycles rapides.
VibeRotor	Effet de vibrato d'un vibraphone.
AutoPan	Le son est balayé de gauche à droite et d'avant en arrière.
Phaser	Le son change périodiquement de phase, pour une grande expressivité.
AutoWah	La fréquence centrale du filtre wah change périodiquement.
Distortion	Déforme le son.

■ Liste des fonctions de pédale

Fonction	Description	Pédale disponible (O : peut être assignée, X : ne peut pas être assignée)			
		Pédale de gauche	Pédale centrale	Pédale de droite	Pédale raccordée à la prise [AUX PEDAL] jack (CLP-785/795GP)
Sustain (Switch)	Fonction d'amortissement de type sélecteur d'activation/désactivation	O	O	O	O
Sustain Continuously	Pédale forte qui maintient le son proportionnellement à la profondeur d'enfoncement de la pédale (page 23)	X	X	O	X
Sostenuto	Sostenuto (page 23)	O	O	O	O
Soft	Atténuation (page 23)	O	O	O	O
Expression*	Fonction qui permet de créer des changements de dynamique (volume) pendant votre jeu.	X	X	X	O
PitchBend Up*	Fonction qui augmente légèrement la hauteur de ton.	X	X	O	O
PitchBend Down*	Fonction qui abaisse légèrement la hauteur de ton.	X	X	O	O
Rotary Speed	Modifie la vitesse de rotation du haut-parleur rotatif MellowOrgan (alternance de rotation rapide et de rotation lente à chaque pression sur la pédale).	O	O	O	O
VibeRotor	Activation/désactivation du vibrato du vibraphone (à chaque pression sur la pédale)	O	O	O	O



Lorsque vous souhaitez affecter une fonction marquée d'un astérisque (*) à la pédale connectée à la prise [AUX PEDAL] (CLP-785/795GP), vous devez utiliser un sélecteur au pied (page 72). Pour les autres fonctions, vous devez utiliser un sélecteur au pied (page 72).

Menu Song (Morceau)

Ce menu permet de régler différents paramètres concernant la reproduction des morceaux et de modifier les données des morceaux à l'aide d'une seule touche. Sélectionnez le morceau souhaité avant de commencer.

NOTE

- Les paramètres marqués d'un astérisque (*) ne sont disponibles que lorsqu'un morceau MIDI est sélectionné. Ces paramètres ne sont pas affichés lorsqu'un morceau audio est sélectionné.
- Les paramètres marqués de deux astérisques (**) ne sont disponibles que lorsqu'un morceau audio est sélectionné.
- Lorsque vous utilisez le menu Edit (Édition), sélectionnez un morceau MIDI différent du morceau prédéfini.
- La fonction Execute (Exécution) modifie les données du morceau actuel. Notez que le simple fait d'appuyer sur la touche [>] modifie les données du morceau.
- Le contenu du menu Song (Morceau) diffère en fonction du type de morceau sélectionné (MIDI/Audio).

Pour ouvrir le paramètre souhaité :			785	775	795GP	745	735	765GP
Sélectionnez un morceau, appuyez ensuite plusieurs fois sur la touche [FUNCTION] pour sélectionner le menu Song (Morceau) et utilisez les touches [^][v][<][>] pour sélectionner le paramètre souhaité.								
[>] [<]	[>] [<]	[>] [<]	Description	Réglage par défaut	Plage des réglages			
L/R*	R, L, Other (autre)	–	Active (Play) ou désactive (Mute) chacune des pistes de morceau. Pour plus de détails, reportez-vous à la page 48.	On (Fonction activée)	On, Off (Fonction activée, Fonction désactivée)			
Repeat (Répétition)	A – B*	Écran Setting (Réglage)	Permet de reproduire de manière répétée une plage spécifiée (du point A au point B) du morceau en cours. Pour obtenir des instructions, reportez-vous à la page 49.	Off (Fonction désactivée)	On, Off (Fonction activée, Fonction désactivée)			
	Phrase (Phrase)*	Phrase Mark	Ce paramètre est uniquement disponible lorsqu'un morceau MIDI contient le repère de phrase. En indiquant ici un numéro de phrase, vous pouvez reproduire le morceau en cours depuis le repère ou reproduire la phrase correspondante de manière répétée. Si vous démarrez la reproduction d'un morceau avec une phrase activée, le décompte est lancé, suivi de la reproduction répétée de la ou des phrases spécifiées, jusqu'à ce que vous appuyiez sur la touche [PLAY/PAUSE] (Lecture/Pause).	000	000 – le dernier numéro de phrase du morceau			
		Repeat (Répétition)			Off (Fonction désactivée)	On (Fonction activée) (reproduction répétée)/Off (Fonction désactivée) (pas de répétition)		
	Song (Morceau)	Écran Setting (Réglage)	En réglant ce paramètre, vous ne pouvez reproduire qu'un morceau spécifique, ou encore plusieurs morceaux de manière répétée ou dans un ordre aléatoire. Pour plus de détails, reportez-vous à la page 49.	Off (Fonction désactivée)	Off (Fonction désactivée), Single, All, Random			
Volume	Song – Keyboard (Morceau – Clavier)*	(Fenêtre contextuelle)	Règle la balance du volume entre le son de la reproduction du morceau et la performance au clavier.	0	Touche+64 – 0 – Morceau+64			
	Song L – R (Morceau G – D)*	(Fenêtre contextuelle)	Règle la balance du volume entre les parties droite et gauche de la reproduction du morceau.	0	L+64 – 0 – R+64			
		(Fenêtre contextuelle)**	Règle le volume audio.	100	0 – 127			
Transpose (Transposition)	Écran Setting (Réglage)	–	Transpose la hauteur de ton de reproduction du morceau par demi-tons vers le haut ou le bas. Par exemple, si vous réglez ce paramètre sur 5, un morceau créé en do majeur est reproduit en fa majeur. NOTE Le réglage Transpose (Transposition) n'a aucune incidence sur les signaux audio tels que ceux en entrée en provenance de la prise [AUX IN]. NOTE Les données de reproduction des morceaux MIDI sont transmises avec les numéros de note transposés, tandis que les numéros de note MIDI reçus d'un périphérique MIDI externe ou d'un ordinateur ne sont pas affectés par le réglage Transpose. NOTE L'application de la transposition à un morceau audio peut avoir une incidence sur les caractéristiques tonales.	0	-12 (-1 octave) – 0 (hauteur de ton normal) – +12 (+1 octave)			
File (Fichier)	Delete (Supprimer)	Cancel (Annuler)	Supprime un morceau spécifique. Pour plus d'informations sur les types de morceaux qui peuvent être supprimés, reportez-vous à la page 65.	–	–			
		Execute (Exécution)		–	–			
	Copy (Copier)*	Cancel (Annuler)	Copie un morceau MIDI spécifique, puis l'enregistre dans un autre emplacement. Pour plus d'informations sur les types de morceaux qui peuvent être copiés, reportez-vous à la page 65.	–	–			
		Execute (Exécution)		–	–			









Pour ouvrir le paramètre souhaité :			785	775	795GP	745	735	765GP
Sélectionnez un morceau, appuyez ensuite plusieurs fois sur la touche [FUNCTION] pour sélectionner le menu Song (Morceau) et utilisez les touches [^]/[v]/[<]/[>] pour sélectionner le paramètre souhaité.			≡		○ FUNCTION			
[>] [<]	[>] [<]	[>] [<]	Description	Réglage par défaut	Plage des réglages			
File (Fichier)	Move (Déplacer)*	Cancel (Annuler)	Déplace un morceau MIDI vers un autre emplacement. Pour plus d'informations sur les types de morceaux qui peuvent être déplacés, reportez-vous à la page 65.	-	-			
		Execute (Exécution)		-	-			
	MIDI to Audio (MIDI en audio)*	Cancel (Annuler)	Convertit un morceau MIDI en fichier audio. Pour plus d'informations sur les types de morceaux qui peuvent être convertis, reportez-vous à la page 65.	-	-			
	Rename (Renommer)	Écran Setting (Réglage)	Modifie un nom de morceau. Pour plus d'informations sur les types de morceaux qui peuvent être renommés, reportez-vous à la page 65.	-	-			
Edit (Édition)*	Quantize (Quantification)	Quantize (Quantification)	La fonction Quantize permet d'aligner toutes les notes du morceau MIDI en cours au rythme correct, croche ou double croche par exemple. 1. Réglez la valeur de quantification sur les notes les plus courtes du morceau MIDI. 2. Réglez la valeur de force qui détermine la force avec laquelle les notes seront quantifiées. 3. Déplacez la mise en surbrillance jusqu'à l'option Execute, puis appuyez sur la touche [>] pour modifier les données du morceau MIDI.	1/16	Reportez-vous à la section Plage des réglages Quantize (Quantification). (page 94)			
		Strength (Force)		100 %	0 % – 100 % Reportez-vous à la section Plage des réglages Strength (Force). (page 94)			
		Execute (Exécution)		-	-			
	Track Delete (Supprimer piste)	Track (Piste)	Détermine des données de piste spécifiques du morceau MIDI en cours. 1. Sélectionnez la piste à supprimer. 2. Déplacez la mise en surbrillance jusqu'à l'option Execute, puis appuyez sur la touche [>] pour supprimer les données de piste spécifiques.	Track 1 (Prise 1)	Track 1 – Track 16 (Piste 1 – Piste 16)			
		Execute (Exécution)		-	-			
	Tempo Change (Changement de tempo)	Cancel (Annuler)	Modifie la valeur de tempo du morceau MIDI en cours sous forme de données. Avant d'afficher l'écran Menu Song (Morceau), réglez le tempo souhaité. Déplacez la mise en surbrillance jusqu'à l'option Execute, puis appuyez sur la touche [>] pour modifier la valeur de tempo MIDI sous forme de données du morceau MIDI.	Varie selon le morceau	-			
Execute (Exécution)		-		-				
Voice Change (Changement de sonorité)	Track (Piste)	Change la sonorité d'une piste spécifique du morceau MIDI en cours et utilise la sonorité actuelle en tant que données. 1. Sélectionnez une piste avec laquelle la sonorité sera modifiée. 2. Déplacez la mise en surbrillance jusqu'à l'option Execute, puis appuyez sur la touche [>] pour modifier la sonorité sous forme de données du morceau MIDI.	Track 1 (Prise 1)	Track 1 – Track 16 (Piste 1 – Piste 16)				
	Execute (Exécution)		-	-				
Others (Autres)*	Quick Play (Lecture rapide)	-	Ce paramètre permet de spécifier si le morceau débutant à mi-mesure ou le morceau comportant un silence précédant la première note doit être reproduit à partir de la première note ou au début de la mesure (souple ou vide). Ce paramètre permet de faire démarrer un morceau MIDI avec une courte introduction sur un ou deux temps ou une reproduction durant le compte à rebours.	On (Fonction activée)	On, Off (Fonction activée, Fonction désactivée)			
	Track Listen (Écoute de piste)	Track (Piste)	Cette option permet de ne reproduire que la piste sélectionnée afin d'en écouter le contenu. Pour ce faire, sélectionnez une piste, déplacez la mise en surbrillance jusqu'à l'option Start, puis appuyez sur la touche [>] et maintenez-la enfoncée pour démarrer la reproduction à partir de la première note. La reproduction se poursuit tant que vous maintenez la touche [>] enfoncée.	Track 1 (Prise 1)	Track 1 – Track 16 (Piste 1 – Piste 16)			
		Start (Démarrer)		-	-			
Play Track (Piste de lecture)	-	Ce paramètre permet de spécifier les pistes à reproduire sur cet instrument. Lorsque le réglage 1&2 est sélectionné, seules les pistes 1 et 2 sont reproduites, tandis que les pistes 3 à 16 sont transmises via MIDI. Lorsque le réglage All est sélectionné, toutes les pistes sont reproduites sur cet instrument.	All (Tout)	All (Tout), 1&2				

NOTE

Le tempo de reproduction du morceau peut être réglé dans l'écran qui est appelé par l'intermédiaire de la touche [TEMPO]. Pour obtenir des instructions, reportez-vous à la page 47.

■ Réglage Quantize (Quantification) supplémentaire

Plage des réglages Quantize (Quantification)

1/4.....		noire
1/6.....		triolet de noires
1/8.....		croche
1/12.....		triolet de croches
1/16.....		double croche
1/24.....		triolet de doubles croches
1/32.....		triple croche
1/8+1/12.....		croche + triolet de croches*
1/16+1/12.....		double croche + triolet de croches*
1/16+1/24.....		double croche + triolet de doubles croches*

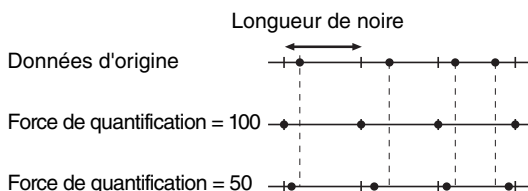

Les trois valeurs de quantification marquées d'un astérisque (*) sont extrêmement pratiques, dans la mesure où elles permettent de quantifier deux valeurs de notes différentes en même temps. Par exemple, si vous avez à la fois des croches normales et des triolets de croches sur une même partie et que vous effectuez la quantification par rapport aux croches, toutes les notes de la partie concernée seront quantifiées en croches, ce qui élimine ainsi complètement les effets de triolet. Par contre, si vous utilisez le réglage croche + triolet de croches, les notes normales ainsi que les notes de triolets seront quantifiées correctement.

Plage des réglages Strength (Force)



Menu Metronome/Rhythm (Métronomie/Rythme)

Ce menu permet de régler le volume et le format d'indication du tempo du métronome (page 39) ou du rythme (page 42). Vous pouvez également régler le son du carillon du métronome pour qu'il commence au premier temps, ainsi que les paramètres concernant la variation de reproduction avec rythme.

Pour ouvrir le paramètre souhaité :			785	775	795GP	745	735	765GP
Appuyez plusieurs fois sur la touche [FUNCTION] pour sélectionner le menu Metronome/Rhythm (Métronomie/Rythme) et utilisez les touches [^][v] pour sélectionner le paramètre souhaité.								
[>] [<]	[>] [<]	[>] [<]	Description	Réglage par défaut	Plage des réglages			
Time Signature (Indication de la mesure)	Écran Setting (Réglage)	-	Détermine l'indication de la mesure du métronome. Lorsque vous sélectionnez ou reproduisez des morceaux MIDI, l'indication de la mesure des morceaux sélectionnés est modifiée automatiquement.	4/4	2/2, 1/4, 2/4, 3/4, 4/4, 5/4, 6/4, 7/4, 3/8, 6/8, 7/8, 9/8, 12/8			
Volume	(Fenêtre contextuelle)	-	Détermine le volume du métronome ou du rythme. Vous pouvez régler la balance de volume entre la performance au clavier et la reproduction avec métronome/rythme.	82	0 – 127			
BPM	-	-	Détermine si le type de note de l'indication de tempo est affecté par le type de mesure du métronome (page 40) (noire). Lorsque le réglage Time Sig. est sélectionné, le dénominateur du type de mesure est indiqué sous forme de type de note de l'indication de tempo. (La noire pointée est indiquée comme type de note de l'indication de tempo uniquement lorsque le type de mesure est réglé sur 6/8, 9/8 ou 12/8.)	Time Sig.	Time Sig., Crotchet			
Bell (Carillon)	-	-	Détermine si le son du carillon est reproduit au premier temps du type de mesure spécifié.	Off (Fonction désactivée)	On, Off (Fonction activée, Fonction désactivée)			
Intro	-	-	Détermine si l'introduction est reproduite avant le démarrage du motif rythmique. NOTE Pendant la reproduction du morceau, l'introduction ne peut pas être reproduite, même si vous démarrez le rythme avec ce paramètre activé (réglé sur On).	On (Fonction activée)	On, Off (Fonction activée, Fonction désactivée)			
Ending (Coda)	-	-	Détermine si la coda est reproduite avant l'arrêt du motif rythmique.	On (Fonction activée)	On, Off (Fonction activée, Fonction désactivée)			
SyncStart (Début synchronisé)	-	-	Lorsque ce paramètre est activé (On), vous pouvez également démarrer la reproduction avec rythme en appuyant sur une touche du clavier. Lorsque vous souhaitez utiliser cette fonction, suivez les instructions ci-dessous : 1. Activez cette fonction. 2. Appuyez sur la touche [RHYTHM] pour passer en mode d'attente de début synchronisé. La touche [RHYTHM] clignote. 3. Appuyez sur une touche pour commencer avec le rythme.	Off (Fonction désactivée)	On, Off (Fonction activée, Fonction désactivée)			
Basse	-	-	Détermine si l'accompagnement de basse pour le rythme est activé ou désactivé.	On (Fonction activée)	On, Off (Fonction activée, Fonction désactivée)			

■ Réglage du tempo



Le tempo du métronome/rythme peut être réglé dans l'écran qui est appelé par l'intermédiaire de la touche [TEMPO]. Pour plus d'informations sur le réglage du tempo pour le métronome ou le rythme, reportez-vous à la page 39.

Menu Recording (Enregistrement)

Ce menu permet d'effectuer des réglages précis liés à l'enregistrement MIDI (page 54).

NOTE

Les réglages effectués ici n'affectent pas l'enregistrement audio.

Pour ouvrir le paramètre souhaité : Appuyez plusieurs fois sur la touche [FUNCTION] pour sélectionner le menu Recording (Enregistrement) et utilisez les touches [^]/[v]/[<]/[>] pour sélectionner le paramètre souhaité.			785	775	795GP	745	735	765GP
[>] [<]	[>] [<]	[>] [<]	Description	Réglage par défaut	  FUNCTION			
RecStart	-	-	Ce paramètre, qui est utilisé lorsque vous enregistrez par écrasement le morceau MIDI déjà enregistré, détermine le moment où l'enregistrement MIDI commence une fois que vous exécutez l'opération Recording Start (Début enregistrement). Lorsque ce paramètre est réglé sur Normal, l'enregistrement proprement dit démarre dès que vous exécutez l'opération Recording Start. Lorsque ce paramètre est réglé sur KeyOn, l'enregistrement proprement dit démarre dès que vous appuyez sur une touche après avoir exécuté l'opération Recording Start.	Normal	Normal, KeyOn			
RecEnd	-	-	Ce paramètre, qui est utilisé lorsque vous enregistrez par écrasement le morceau MIDI déjà enregistré, détermine si les données existantes situées après le point auquel vous arrêtez l'enregistrement seront écrasées.	Replace	Replace, PunchOut			
RecRhythm	-	-	Détermine si la reproduction avec rythme sera enregistrée pendant l'enregistrement MIDI.	On (Fonction activée)	On, Off (Fonction activée, Fonction désactivée)			

/ Menu System (Système)

Ce menu permet d'effectuer les réglages globaux appliqués à l'intégralité de l'instrument.

La compatibilité Bluetooth est indiquée par les icônes suivantes. (Pour plus d'informations sur la compatibilité Bluetooth, reportez-vous à la page 142.)

 : modèles équipés avec la fonctionnalité Bluetooth

 : modèles non équipés avec la fonctionnalité Bluetooth



NOTE

Les paramètres marqués d'un astérisque (*) ne sont disponibles que si l'instrument est équipé de la fonctionnalité Bluetooth.



Pour ouvrir le paramètre souhaité :			785	775	795GP	745	735	765GP
Appuyez plusieurs fois sur la touche [FUNCTION] pour sélectionner l'option System Menu et utilisez les touches [\wedge]/[v]/[<]/[>] pour sélectionner le paramètre souhaité.								
[>] [<]	[>] [<]	[>] [<]	Description	Réglage par défaut	Plage des réglages			
Bluetooth*	Bluetooth	–	Active/désactive la fonctionnalité Bluetooth (page 79).	On (Fonction activée)	On, Off (Fonction activée, Fonction désactivée)			
	Pairing (Appariement)	–	Pour l'inscription (l'appariement) du dispositif Bluetooth (page 78). Ce paramètre ne s'affiche que lorsque la fonction Bluetooth (ci-dessus) est activée (réglée sur On).	–	–			
Tuning (Accord fin)	Master Tune (Accord général)	(Fenêtre contextuelle)	Règle précisément la hauteur de ton de l'ensemble de l'instrument. Cette fonction est très utile pour jouer de l'instrument en accompagnement d'autres instruments ou d'une musique de CD. NOTE Ces réglages ne sont pas appliqués aux sonorités de kit de batterie ou aux morceaux audio. De la même manière, ces réglages ne sont pas enregistrés dans un morceau MIDI.	A3 = 440,0 Hz	A3 = 414,8 Hz – 466,8 Hz (pas de 0,2 Hz environ)			
	Scale Tune (Accord de gamme)	Écran Setting (Réglage)	Les pianos acoustiques modernes sont accordés presque exclusivement en gamme classique, ce qui correspond à la division d'une octave en deux intervalles égaux. De la même manière, ce piano numérique utilise la gamme classique, mais vous pouvez choisir à l'aide d'une simple touche des gammes historiques utilisées entre les 16ème et 19ème siècles.	Equal Temperament	Reportez-vous à la liste des accords de gamme (page 103).			
	Base Note (Note fondamentale)	Écran Setting (Réglage)	Détermine la note fondamentale de la gamme sélectionnée ci-dessus. Lorsque la note fondamentale est modifiée, la hauteur de ton du clavier est transposée, toutefois la relation de hauteur de ton d'origine entre les notes est maintenue. Ce réglage est nécessaire si le paramètre Scale Tune (Accord de gamme) est réglé sur une valeur différente de Equal Temperament (Gamme classique). NOTE Lorsque le paramètre Scale Tune est réglé sur Equal Temperament, « --- » apparaît à l'écran et ce paramètre ne peut pas être modifié.	C	C, C#, D, Eb, E, F, F#, G, Ab, A, Bb, B			
Keyboard (Clavier)	Touch (Sensibilité)	Écran Setting (Réglage)	Détermine la manière dont le son répond à la force de votre jeu. Ce réglage ne modifie pas le poids du clavier. <ul style="list-style-type: none"> • Soft2 : Produit un volume relativement élevé même avec une force de frappe légère. Idéal pour les interprètes ayant un toucher léger. • Soft1 : Produit un volume sonore élevé avec une force de frappe moyenne. • Medium (Moyen) : Sensibilité au toucher standard. • Hard1 : Requiert une force de frappe moyenne pour obtenir un volume élevé. • Hard2 : Nécessite une force de frappe importante pour produire un volume élevé. Idéal pour les interprètes ayant un toucher lourd. • Fixed (Constant) : Pas de réponse au toucher. Le niveau de volume est constant, quelle que soit la force de votre jeu sur le clavier. NOTE Ce réglage n'est pas enregistré dans un morceau MIDI et n'est pas transmis en tant que messages MIDI.	Medium (Moyen)	Soft 2, Soft 1, Medium (Moyen), Hard 1, Hard 2, Fixed (Constant)			

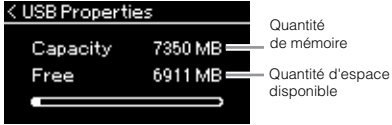

Pour ouvrir le paramètre souhaité :			785	775	795GP	745	735	765GP
Appuyez plusieurs fois sur la touche [FUNCTION] pour sélectionner l'option System Menu et utilisez les touches [^]/[v]/[<]/[>] pour sélectionner le paramètre souhaité.			≡		○ FUNCTION			
[>] [<]	[>] [<]	[>] [<]	Description	Réglage par défaut	Plage des réglages			
Keyboard (Clavier)	Fixed Velocity (Vélocité fixe)	(Fenêtre contextuelle)	Détermine la vélocité avec laquelle vous appuyez sur les touches et droit lorsque le paramètre Touch (ci-dessus) est réglé sur Fixed. NOTE Ce réglage n'est pas enregistré dans un morceau MIDI et n'est pas transmis en tant que messages MIDI.	64	1 – 127			
	Duo	Écran Setting (Réglage)	Divise le clavier en deux plages, ce qui vous permet de jouer des duos sur la même plage d'octave (page 38).	Off (Fonction désactivée)	On, Off (Fonction activée, Fonction désactivée)			
	Type	–	Sélectionne la balance du son entre les haut-parleurs gauche et droit lorsque le mode Duo est activé • Separated : Le son de la plage à main gauche est émis par le haut-parleur de gauche et le son de la plage à main droite est émis par le haut-parleur de droite. • Balanced : Les sons reproduits par les deux personnes sont émis par les deux haut-parleurs, ce qui équilibre le son de manière naturelle.	Separated	Separated, Balanced			
	Split Point (Point de partage)	Écran Setting (Réglage)	Détermine le point de partage (la limite entre les portées de la main gauche et de la main droite).	F#2 (Split), E3 (Duo)	A-1 – C7			
Pedal (Pédale)	Half Pedal Point (Point de pédale à mi-course)	(Fenêtre contextuelle)	Spécifiez ici le point jusqu'où vous devez enfoncer la pédale droite pour que l'effet qui lui est attribué commence à s'appliquer. Ce réglage s'applique uniquement à l'effet Sustain Continuously (page 91) attribué à la pédale de droite.	0	-2 (pour l'enfoncement le plus léger) – 0 – +4 (pour l'enfoncement le plus fort)			
	Soft Pedal Depth (Profondeur de la pédale douce)	(Fenêtre contextuelle)	Détermine la profondeur à laquelle l'effet de pédale douce est appliqué. Ce paramètre est disponible uniquement pour la pédale à laquelle le paramètre Soft (page 91) est attribué.	5	1 – 10			
	Pitch Bend range (Plage de variation de hauteur ton)	(Fenêtre contextuelle)	Détermine la plage de la variation de ton produite par l'intermédiaire de la pédale par pas d'un demi-ton. Ce paramètre est disponible uniquement pour la pédale à laquelle le paramètre Pitch Bend Up ou Pitch Bend Down (page 91) est attribué. NOTE Pour certaines sonorités, la hauteur de ton ne peut pas être modifiée en fonction de la valeur Pitch Bend Range définie ici.	2	0 – +12 (la pression sur la pédale élève/abaisse le ton de 12 demi-tons [1 octave])			
	Aux Polarity (Polarité aux.) (CLP-785/795GP)	–	Une pédale raccordée à la prise [AUX PEDAL] peut être activée/désactivée de différentes façons. Par exemple, le fait d'enfoncer certaines pédales active les effets, tandis que d'autres les désactivent. Utilisez ce paramètre pour inverser le mécanisme.	Make (Création)	Make (Création), Break (Cassure)			
	Aux Assign (Assignment aux.) (CLP-785/795GP)	Écran Setting (Réglage)	Affecte une fonction à la pédale raccordée à la prise [AUX PEDAL].	Expression	Reportez-vous à la Liste des fonctions de pédale (page 91).			
	Aux Area (Zone aux.) (CLP-785/795GP)	Écran Setting (Réglage)	Détermine la zone du clavier à laquelle la fonction de la pédale branchée sur la prise [AUX PEDAL] est appliquée.	All (Tout)	All (Tout), Right (Droite), Left (Gauche)			
	Play/Pause (Lecture/Pause)	Écran Setting (Réglage)	Affecte la fonction de la touche [PLAY/PAUSE] (Lecture/Pause) à la pédale de gauche, à la pédale centrale et à la pédale branchée sur la prise [AUX PEDAL] (CLP-785/795GP). Si une valeur différente de Off est sélectionnée ici, la fonction affectée à la pédale correspondante dans le menu Voice (Sonorité) (page 89) est désactivée.	Off (Fonction désactivée)	Off (Fonction désactivée), Left (Gauche), Center, AUX (CLP-785/795GP)			
Sound (Son)	Brillance	Écran Setting (Réglage)	Ajuste la clarté globale du son de cet instrument. Vous pouvez également sélectionner User pour effectuer vos propres réglages d'EQ personnalisés. Pour plus de détails, reportez-vous à la page 33.	Normal	Mellow 1 – 3, Normal, Bright 1 – 3, User			
	IAC	–	Active ou désactive l'effet IAC. Pour plus d'informations sur IAC, reportez-vous à la page 21.	On (Fonction activée)	On, Off (Fonction activée, Fonction désactivée)			

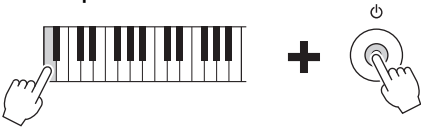
Pour ouvrir le paramètre souhaité :			785	775	795GP	745	735	765GP
Appuyez plusieurs fois sur la touche [FUNCTION] pour sélectionner l'option System Menu et utilisez les touches [^]/[v]/[<]/[>] pour sélectionner le paramètre souhaité.			≡		○ FUNCTION			
[>] [<]	[>] [<]	[>] [<]	Description	Réglage par défaut	Plage des réglages			
Sound (Son)	IAC depth (Profondeur IAC)	(Fenêtre contextuelle)	Détermine la profondeur de la fonction IAC. Plus la valeur est élevée, meilleure est la qualité des graves et des aigus à des volumes faibles.	0	-3 – +3			
	Binaural	–	Active ou désactive la fonction Binaural Sampling (lorsqu'un casque est connecté). Lorsque la fonction est activée et qu'un casque est connecté, le son de cet instrument est converti en son Binaural Sampling ou en son amélioré à l'aide de la fonction Stereophonic Optimizer, ce qui vous permet d'apprécier un son plus réaliste (page 22). NOTE Lorsque le réglage du haut-parleur (page 100) est défini sur On, cette fonction est toujours désactivée lorsque le casque est branché.	On (Fonction activée)	On, Off (Fonction activée, Fonction désactivée)			
MIDI	MIDI OUT (Sortie MIDI)	Écran Setting (Réglage)	Détermine le canal MIDI sur lequel les messages MIDI générés par la performance au clavier sont transmis depuis la borne MIDI [OUT] ou USB [TO HOST]. Lorsque le mode Dual/Split/Duo est activé, les canaux MIDI sont affectés comme suit. • Performance par l'intermédiaire de la sonorité R1 = n (valeur du réglage) • Performance par l'intermédiaire de la sonorité R2 = n+2 • Performance par l'intermédiaire de la sonorité L = n+1	Ch1	Ch1-Ch16, Off (Fonction désactivée) (pas de transmission)			
	MIDI IN (Entrée MIDI)	Écran Setting (Réglage)	Détermine la partie de l'instrument qui sera contrôlée par les données de chaque canal des messages MIDI provenant de la borne MIDI [IN] et USB [TO HOST]. • Song (Morceau) : la partie du morceau est contrôlée par les messages MIDI. • Keyboard (Clavier) : l'intégralité du clavier est contrôlée, quel que soit le réglage Dual/Split/Duo. • R1 : la performance au clavier par l'intermédiaire de la sonorité R1 est contrôlée. • L : la performance au clavier par l'intermédiaire de la sonorité L est contrôlée. • R2 : la performance au clavier par l'intermédiaire de la sonorité R2 est contrôlée. • Off (Fonction désactivée) : Aucune partie n'est contrôlée.	Song (Morceau) pour chacun des canaux MIDI	Pour chaque canal MIDI : • Song (Morceau) • Keyboard (Clavier) • R1 • L • R2 • Off (Fonction désactivée)			
	Local Control (Commande locale)	–	Le réglage « Local Control On » correspond à l'état dans lequel cet instrument produit le son depuis son générateur de sons lorsque vous jouez au clavier. Dans le cas de « Local Control Off », le clavier et le générateur de sons ne sont pas reliés. Cela signifie que même si vous jouez au clavier, cet instrument ne produit aucun son. Les données de clavier sont alors transmises via MIDI à un périphérique MIDI ou à un ordinateur raccordé à l'instrument, qui produit le son. Le réglage « Local Control Off » est très utile lorsque vous souhaitez reproduire une source sonore externe tout en jouant au clavier de l'instrument.	On (Fonction activée)	On, Off (Fonction activée, Fonction désactivée) (pas de transmission)			
	Receive Param. (Param. réception)	Écran Setting (Réglage)	Détermine les types de messages MIDI qui peuvent être reçus ou reconnus par cet instrument. Types de messages MIDI : Note on/off (Activation/désactivation de note), Control Change (Changement de commande), Program Change (Changement de programme), Pitch Bend (Variation de hauteur de ton), System Exclusive (Exclusif au système)	On (Fonction activée) (pour tous les messages MIDI)	On, Off (Fonction activée, Fonction désactivée) (pas de transmission) (pour chaque message MIDI)			
	Transmit Param. (Param. transmission)	Écran Setting (Réglage)	Détermine les types de messages MIDI qui peuvent être transmis depuis cet instrument. Types de messages MIDI : Note on/off (Activation/désactivation de note), Control Change (Changement de commande), Program Change (Changement de programme), Pitch Bend (Variation de hauteur de ton), SystemRealTime (Données système en temps réel), System Exclusive (Exclusif au système)	On (Fonction activée) (pour tous les messages)	On, Off (Fonction activée, Fonction désactivée) (pas de transmission) (pour chaque message)			

Pour ouvrir le paramètre souhaité : Appuyez plusieurs fois sur la touche [FUNCTION] pour sélectionner l'option System Menu et utilisez les touches [^]/[v]/[<]/[>] pour sélectionner le paramètre souhaité.			785	775	795GP	745	735	765GP
[>] [<]	[>] [<]	[>] [<]	Description	Réglage par défaut	Plage des réglages	 		
MIDI	Initial Setup (Configuration initiale)	Cancel (Annuler) Execute (Exécution)	Transmet les réglages actuels du panneau tels que la sélection d'une sonorité, à un périphérique MIDI ou un ordinateur raccordé. Avant de commencer à enregistrer votre performance sur un périphérique MIDI ou un ordinateur raccordé, exécutez cette opération pour enregistrer les réglages actuels du panneau au début des données de performance. Cette opération permet d'appeler les mêmes réglages de panneau lors de la reproduction de la performance enregistrée. Fonctionnement : Déplacez la mise en surbrillance jusqu'à l'option Execute, puis appuyez sur la touche [>] pour transmettre les réglages du panneau sous forme de messages MIDI.	-	-			
Backup (Sauvegarde)	Backup Setting (Réglage de sauvegarde)	-	Pour obtenir des instructions sur ces fonctions, reportez-vous aux pages 104 – 105.	-	-			
	Backup (Sauvegarde)	-						
	Restore (Restaurer)	-						
	Factory Reset (Réinitialisation aux valeurs d'usine)	-						
Utility (Utilitaire)	USB Format (Format USB)	Cancel (Annuler) Execute (Exécution)	Ce réglage permet de formater ou d'initialiser le lecteur flash USB branché sur la borne USB [TO DEVICE]. AVIS L'opération de formatage supprime toutes les données enregistrées dans le lecteur flash USB. Sauvegardez toutes les données importantes sur un ordinateur ou un autre périphérique de stockage. NOTE Lors du branchement du lecteur flash USB sur la borne USB [TO DEVICE], un message vous invitant à exécuter l'opération de formatage peut s'afficher. Dans ce cas, exécutez l'opération de formatage. Fonctionnement Déplacez la mise en surbrillance jusqu'à l'option Execute, puis appuyez sur la touche [>] pour démarrer l'opération de formatage. Une fois le formatage terminé, un message s'affiche et, après quelques instants, l'instrument affiche de nouveau l'écran Utility (Utilitaire). AVIS Ne mettez jamais l'instrument hors tension et ne débranchez jamais le lecteur flash USB lorsque le message Executing (Exécution) est affiché.	-	-			
	USB Properties (Propriétés USB)	-	Affiche la mémoire totale et l'espace disponible du lecteur flash USB branché sur la borne USB [TO DEVICE]. 	-	-			
	USB Autoload (Chargement automatique USB)	-	Lorsque ce réglage est activé (On), le morceau enregistré dans le répertoire racine peut être sélectionné (il s'affiche à l'écran) automatiquement dès que le lecteur flash USB est branché sur la borne USB [TO DEVICE].	Off (Fonction désactivée)	On, Off (Fonction activée, Fonction désactivée)			
	Speaker (Haut-parleur)	Écran Setting (Réglage)	Permet d'activer et de désactiver le haut-parleur. <ul style="list-style-type: none"> • Normal : Le haut-parleur ne fonctionne que si le casque n'est pas branché. • On (Fonction activée) : Le haut-parleur émet du son dans tous les cas. • Off (Fonction désactivée) : Le haut-parleur n'émet aucun son. NOTE Lorsque ce réglage est activé, le réglage Binaural (page 99) est toujours désactivé.	Normal	Normal, On, Off (Fonction activée, Fonction désactivée)			

Pour ouvrir le paramètre souhaité :			785	775	795GP	745	735	765GP																																																																																																												
Appuyez plusieurs fois sur la touche [FUNCTION] pour sélectionner l'option System Menu et utilisez les touches [^]/[v]/[<]/[>] pour sélectionner le paramètre souhaité.			≡		○ FUNCTION																																																																																																															
[>] [<]	[>] [<]	[>] [<]	Description	Réglage par défaut	Plage des réglages																																																																																																															
Utility (Utilitaires)	Contrast (Contraste)	(Fenêtre contextuelle)	Règle le contraste de l'écran.	0	-5 – +5																																																																																																															
	Auto Power Off (Mise hors tension automatique)	Écran Setting (Réglage)	<p>Permet de définir le délai qui s'écoule avant la mise hors tension automatique par la fonction Auto Power Off (page 17). Pour désactiver la fonction Auto Power Off, sélectionnez Off.</p> <p>Désactivation de la fonction de mise hors tension automatique</p>  <p>Mettez l'instrument sous tension tout en maintenant enfoncée la touche la plus basse du clavier. Un message apparaît brièvement à l'écran et la fonction Auto Power Off est désactivée.</p>	30 (minutes)	Off, 5, 10, 15, 30, 60, 120 (minutes)																																																																																																															
	Audio Loopback	–	Détermine si l'entrée audio provenant de l'ordinateur ou de l'appareil intelligent connecté est envoyée à un ordinateur ou à un appareil intelligent (page 76).	On (Fonction activée)	On, Off (Fonction activée, Fonction désactivée)																																																																																																															
	Version	–	Affiche le nom du modèle et la version du logiciel de cet instrument.	–	–																																																																																																															
	Auto Backlight Off (Désactivation automatique du rétroéclairage) (CLP-785/775/795GP)	Écran Setting (Réglage)	Vous permet de définir la durée écoulée jusqu'à la désactivation du panneau de commandes et de l'écran, ou de configurer ces contrôles pour qu'ils restent activés en permanence (réglage Off).	10 (secondes)	Off, 10, 20, 30, 60 (secondes)																																																																																																															
	Touch Panel Sound (Son du panneau tactile) (CLP-785/775/795GP)	–	Détermine si le panneau de commande émet un son (réglage activé) lorsqu'il est utilisé ou s'il reste silencieux (réglage désactivé).	On (Fonction activée)	On, Off (Fonction activée, Fonction désactivée)																																																																																																															
	Language (Langue)	System (Système) Song (Morceau)	<p>Détermine le type des caractères affichés à l'écran pour le système (indication générale autre qu'un nom de morceau) et le morceau (nom du morceau).</p> <p>Liste de caractères</p> <p>International</p> <table border="1" data-bbox="500 1265 919 1371"> <tr><td>0~9</td><td>A~Z</td><td>a~z</td><td>Ä</td><td>Ë</td><td>Ï</td><td>Ö</td><td>Ü</td><td>ä</td><td>ë</td><td>ï</td><td>ö</td><td>ü</td><td>à</td><td>è</td><td>ì</td><td>ò</td></tr> <tr><td>ù</td><td>á</td><td>é</td><td>í</td><td>ó</td><td>ú</td><td>â</td><td>ê</td><td>î</td><td>ô</td><td>û</td><td>ñ</td><td>ñ</td><td>ç</td><td>ç</td><td>°</td><td>¡</td><td>! # \$</td></tr> <tr><td>%</td><td>&</td><td>'</td><td>(</td><td>)</td><td>+</td><td>,</td><td>-</td><td>;</td><td>=</td><td>@</td><td>[</td><td>]</td><td>^</td><td>`</td><td>{</td><td>}</td><td>~</td><td>.</td></tr> </table> <p>Japonais</p> <table border="1" data-bbox="500 1400 919 1506"> <tr><td>0~9</td><td>A~Z</td><td>a~z</td><td>ア</td><td>ン</td><td>ア</td><td>オ</td><td>ヤ</td><td>ユ</td><td>ヨ</td><td>ツ</td><td>°</td><td>°</td><td>。</td><td>。</td></tr> <tr><td>「</td><td>」</td><td>、</td><td>・</td><td>！</td><td>＃</td><td>＄</td><td>％</td><td>＆amp;</td><td>'</td><td>(</td><td>)</td><td>+</td><td>,</td><td>-</td><td>;</td><td>=</td><td>@</td><td>[</td><td>]</td><td>^</td></tr> <tr><td>_</td><td>`</td><td>{</td><td>}</td><td>~</td><td>.</td><td></td><td></td><td></td><td></td><td></td><td></td><td></td><td></td><td></td><td></td><td></td><td></td><td></td><td></td><td></td></tr> </table>	0~9	A~Z	a~z	Ä	Ë	Ï	Ö	Ü	ä	ë	ï	ö	ü	à	è	ì	ò	ù	á	é	í	ó	ú	â	ê	î	ô	û	ñ	ñ	ç	ç	°	¡	! # \$	%	&	'	()	+	,	-	;	=	@	[]	^	`	{	}	~	.	0~9	A~Z	a~z	ア	ン	ア	オ	ヤ	ユ	ヨ	ツ	°	°	。	。	「	」	、	・	！	＃	＄	％	＆amp;	'	()	+	,	-	;	=	@	[]	^	_	`	{	}	~	.																International	Japanese (Japonais), International
0~9	A~Z	a~z	Ä	Ë	Ï	Ö	Ü	ä	ë	ï	ö	ü	à	è	ì	ò																																																																																																				
ù	á	é	í	ó	ú	â	ê	î	ô	û	ñ	ñ	ç	ç	°	¡	! # \$																																																																																																			
%	&	'	()	+	,	-	;	=	@	[]	^	`	{	}	~	.																																																																																																		
0~9	A~Z	a~z	ア	ン	ア	オ	ヤ	ユ	ヨ	ツ	°	°	。	。																																																																																																						
「	」	、	・	！	＃	＄	％	＆amp;	'	()	+	,	-	;	=	@	[]	^																																																																																																
_	`	{	}	~	.																																																																																																															

Pour ouvrir le paramètre souhaité :					785	775	795GP	745	735	765GP	
Appuyez plusieurs fois sur la touche [FUNCTION] pour sélectionner l'option System Menu et utilisez les touches [^]/[v]/[<]/[>] pour sélectionner le paramètre souhaité.											
[>] [<]	[>] [<]	[>] [<]	[>] [<]	[>] [<]	Description	Réglage par défaut	Plage des réglages				
Utility (Utilitaire)	Wireless LAN ¹ (en mode Infrastructure) ²	Select Network (Sélection réseau)	(Réseaux)		Sélection d'un réseau pour établir la connexion à un point d'accès.	-	-				
			Other (Divers)	SSID	Définition du SSID.	-	Jusqu'à 32 caractères (demi-format), caractères alphanumériques, marques				
				Security (Sécurité)	Définition de la sécurité.	None	None, WEP, WPA-PSK (TKIP), WPA-PSK (AES), WPA2-PSK (AES) WPA/WPA2 mixed PSK				
				Password (Mot de passe)	Configure le mot de passe.	-	Jusqu'à 64 caractères (demi-format), caractères alphanumériques, marques				
				Connect (Connexion)	Connexion à l'aide des réglages dans l'écran Other (Autre).	-	-				
		Detail (Détail)	DHCP		Définit les réglages détaillés du LAN sans fil. Les réglages IP Address, Subnet Mask, Gateway, DNS Server1 et DNS Server2 peuvent être définis lorsque le réglage DHCP est désactivé (Off) ; en revanche, ils ne peuvent pas être définis si le réglage DHCP est activé (On). Utilisez les touches [<]/[>] pour sélectionner chaque octet de l'écran de saisie, puis saisissez la valeur à l'aide des touches [^]/[v]. Pour finaliser le réglage, appuyez sur la touche [FUNCTION].		On (Fonction activée)	On (Fonction activée)/Off (Fonction désactivée)			
			IP Address (Adresse IP)				0.0.0.0	0.0.0.0-255.255.255.255			
			Subnet Mask (Masque de sous-réseau)				0.0.0.0	0.0.0.0-255.255.255.255			
			Gateway (Passerelle)				0.0.0.0	0.0.0.0-255.255.255.255			
			DNS Server1 (Serveur DNS 1)				0.0.0.0	0.0.0.0-255.255.255.255			
			DNS Server2 (Serveur DNS 1)				0.0.0.0	0.0.0.0-255.255.255.255			
			Save (Enregistrer)		Enregistre les réglages de l'écran Detail (Détails). Déplacez la mise en surbrillance jusqu'à l'option Save, puis appuyez sur la touche [>] pour exécuter l'enregistrement.		-	-			
		Wireless LAN ¹ (en mode Access Point (Point d'accès)) ²	SSID		Définit le SSID comme point d'accès.		ap-[CLP-****]-[xxxxxx] (adresse MAC composée de moins de 6 chiffres)]	Jusqu'à 32 caractères (demi-format), caractères alphanumériques, marques			
			Security (Sécurité)		Définit la sécurité comme point d'accès.		WPA2-PSK (AES)	None, WEP, WPA-PSK (TKIP), WPA-PSK (AES), WPA2-PSK (AES) WPA/WPA2 mixed PSK			
Password (Mot de passe)			Définit le mot de passe comme point d'accès.		00000000	Jusqu'à 64 caractères (demi-format), caractères alphanumériques, marques					
Channel (Canal)			Définit le canal comme point d'accès.		11	Diffère en fonction des modèles d'adaptateur LAN sans fil USB. <ul style="list-style-type: none"> • Modèles pour les États-Unis et le Canada : 1 – 11 • Autres : 1 – 13 Lorsqu'aucun adaptateur LAN sans fil USB est connecté, la plage des réglages est de 1 à 13.					

Pour ouvrir le paramètre souhaité :					785	775	795GP	745	735	765GP
Appuyez plusieurs fois sur la touche [FUNCTION] pour sélectionner l'option System Menu et utilisez les touches [^]/[v]/[<]/[>] pour sélectionner le paramètre souhaité.										
[>] [<]	[>] [<]	[>] [<]	[>] [<]	[>] [<]	Description	Réglage par défaut	Plage des réglages			
Utility (Utilitaires)	Wireless LAN ^{*1} (en mode Access Point (Point d'accès)) ^{*2}	DHCP Server (Serveur DHCP)			Définit les réglages relatifs à l'adresse IP.	On (Fonction activée)	On, Off (Fonction activée, Fonction désactivée)			
		IP Address (Adresse IP)				192.168.0.1	192. 168. 0-255. 1-254.			
		Subnet Mask (Masque de sous-réseau)				255.255.255.0	255.255.0.0, 255.255.128.0, 255.255.192.0, 255.255.224.0, 255.255.240.0, 255.255.248.0, 255.255.252.0, 255.255.254.0, 255.255.255.0			
		Save (Enregistrer)				-	-			
	Wireless LAN Option (Option LAN sans fil) ^{*1}	Wireless LAN Mode (Mode LAN sans fil)	Infrastructure Mode (Mode Infrastructure)	Accesspoint Mode (Mode Point d'accès)	Détermine si le point d'accès est utilisé pour la connexion LAN sans fil (mode Infrastructure) ou non (mode Access Point [Point d'accès]).	Mode Infrastructure	-			
			Initialize (Initialisation)			Cancel (Annuler)	Initialise les réglages de l'écran Wireless LAN (LAN sans fil). Déplacez la mise en surbrillance jusqu'à l'option Execute, puis appuyez sur la touche [>] pour exécuter l'initialisation.	Cancel (Annuler)	-	
		Detail (Détail)	Host Name (Nom d'hôte)	Affiche l'adresse MAC de l'adaptateur LAN sans fil USB.	Définit le nom d'hôte.	[CLP-****]- [xxxxxx] (adresse MAC composée de moins de 6 chiffres)]		Jusqu'à 57 caractères (demi-format), y compris les caractères alphanumériques, le caractère souligné (« _ ») et le tiret (« - »).		
			MAC Address (Adresse MAC)			-	-			
			Status (État)			-	-			

*1 Les réglages Wireless LAN et Wireless LAN option ne s'affichent que lorsque vous connectez l'adaptateur LAN sans fil USB UD-WL01 (vendu séparément) à la borne USB [TO DEVICE] de cet instrument.

*2 Les menus Wireless LAN diffèrent dans les paramètres de mode Wireless LAN selon les deux modes Infrastructure et Access Point. Le réglage par défaut du mode LAN sans fil est le mode Infrastructure.

■ Liste des accords de gamme (liste des gammes)

Equal Temperament	Dans cette gamme, l'octave se divise en douze intervalles égaux. C'est actuellement la gamme d'accord pour piano la plus répandue.
PureMajor/PureMinor	Basés sur des harmoniques naturelles, trois accords majeurs utilisant ces gammes produisent un son harmonieux et pur.
Pythagorean (Pythagore)	Cette gamme a été inventée par le célèbre philosophe grec Pythagore et repose sur une série de quintes parfaites regroupées dans une seule octave. La tierce de cet accord est légèrement instable, mais la quarte et la quinte sont splendides et adaptées à certaines sonorités principales.
MeanTone	Cette gamme a été créée pour améliorer l'échelle de Pythagore grâce à un accord plus précis de l'intervalle de la tierce majeure. Elle a surtout été utilisée entre les 16e et 18e siècles, notamment par Handel.
Werckmeister/ Kirnberger	Ces gammes combinent les gammes Mean Tone et Pythagorean de différentes manières. Elles permettent de varier la modulation qui modifie la teneur et le cachet du morceau. Elles étaient très en vogue du temps de Bach et Beethoven. On y a souvent recours de nos jours pour reproduire au clavecin la musique de cette époque.

■ Backup Setting (Réglage de sauvegarde)

(La sélection des paramètres est conservée même lorsque l'instrument est mis hors tension.)

Vous pouvez ainsi définir si certains réglages du paramètre Backup Setting (Réglage de sauvegarde) (ci-dessous) sont conservés lorsque l'instrument est mis hors tension. Le paramètre Backup Setting (Réglage de sauvegarde) se compose de deux groupes : Voice (Sonorité) (y compris les paramètres relatifs aux sonorités tels que la sélection de sonorité) et Other (Autre) (y compris différents réglages tels que Song Repeat (Répétition de morceau) et Tuning (Accord fin)) qui peuvent être réglés individuellement.

Données et paramètres conservés même en cas de mise hors tension

- Morceau MIDI utilisateur (enregistré dans la mémoire User de cet instrument)
- Menu System (Système)
Activation/désactivation de la fonction Bluetooth*
Keyboard (Clavier) (Duo Type uniquement)
Utilitaires
- Réglage de sauvegarde (dans cette section)

*Pour savoir si la fonctionnalité Bluetooth est incluse avec l'instrument, reportez-vous à la page 142.

1. Appuyez sur la touche [FUNCTION] à plusieurs reprises pour sélectionner le menu System (Système) (page 86).
2. Utilisez les touches [^]/[v] pour sélectionner l'option Backup (Sauvegarde), puis passez à l'écran suivant à l'aide de la touche [>]. Utilisez à nouveau les touches [^]/[v] pour sélectionner l'option Backup Setting (Réglage de sauvegarde).
3. Utilisez la touche [>], puis les touches [^]/[v] pour sélectionner Voice (Sonorité). Utilisez ensuite de nouveau la touche [>] pour sélectionner On ou Off.
Chaque sonorité contient les réglages suivants :
 - Sélection de sonorité pour R1, R2 et L
 - Tous les paramètres du menu Voice (Sonorité) à l'exception de Transpose (Transposition)
4. Utilisez les touches [^]/[v] pour sélectionner Other (Autre), puis la touche [>] pour sélectionner On ou Off.
Le paramètre Other contient les réglages suivants :
 - Dans le menu Song (Morceau) : Song Repeat (Répétition de morceau), Volume (Song-Keyboards) (Volume [Morceau-clavier]), Audio Volume (Volume audio), Quick Play (Lecture rapide), Play Track (Piste de lecture)
 - Dans le menu Metronome/Rhythm (Métronome/Rythme) : Volume, BPM, Bell On/Off (Activation/désactivation du carillon), Intro (Introduction), Ending (Coda), Bass (Basse)
 - Dans le menu System (Système) : Tuning (Accord fin), Keyboard (Clavier) (à l'exception de Duo et de Duo Type [Type Duo]), Pedal (Pédale), Sound (Son), MIDI
5. Appuyez sur la touche [EXIT] pour quitter l'écran System (Système).

■ Backup (Sauvegarde)

(Enregistrement du fichier de sauvegarde pour les données internes)

Cette option permet d'enregistrer les données de la mémoire interne sur le lecteur flash USB connecté sous forme de fichier de sauvegarde (intitulé « clp-***.bup »). Ce fichier de sauvegarde peut par la suite être chargé dans l'instrument par l'intermédiaire de la fonction Restore (Restaurer) (page 105).

AVIS

- Cette opération peut prendre 1 à 2 minutes. Ne mettez jamais l'instrument hors tension pendant cette opération (pendant que le message « Executing » (Exécution) est affiché). Les données risqueraient d'être endommagées.
- Si le même fichier de sauvegarde (clp-***.bup) est déjà enregistré dans le lecteur flash USB, cette opération enregistre ce fichier par écrasement ou le remplace.

1. Connectez le lecteur flash USB à la borne USB [TO DEVICE].
2. Appuyez sur la touche [FUNCTION] à plusieurs reprises pour sélectionner le menu System (Système) (page 86).
3. Utilisez les touches [^]/[v] pour sélectionner l'option Backup (Sauvegarde), puis passez à l'écran suivant à l'aide de la touche [>]. Utilisez à nouveau les touches [^]/[v] pour sélectionner l'option Backup (Sauvegarde).
4. Utilisez la touche [>] pour passer à l'écran suivant, puis les touches [^]/[v] pour sélectionner l'option Execute (Exécuter).
5. Appuyez sur la touche [>] pour exécuter l'opération de sauvegarde.
6. Appuyez sur la touche [EXIT] pour quitter l'écran System (Système).

NOTE

Lorsque vous souhaitez restaurer les réglages du fichier de sauvegarde, exécutez la fonction Restore (Restaurer).

■ Restore (Restaurer)

(Redémarrage de l'instrument à l'aide du fichier de sauvegarde chargé)

Cette fonction permet de charger le fichier de sauvegarde (clp-***.bup) enregistré par l'intermédiaire de la fonction Backup (Sauvegarde) (page 104) dans l'instrument activé.

AVIS

- Cette opération peut prendre 1 à 2 minutes. Ne mettez jamais l'instrument hors tension pendant cette opération (pendant que le message « Executing » (Exécution) est affiché). Les données risqueraient d'être endommagées.
- Si les morceaux enregistrés sont stockés dans la mémoire User, prenez soin de les placer dans le lecteur flash USB en suivant les instructions de la page 68 avant d'effectuer cette opération. Dans le cas contraire, les morceaux sont supprimés par cette opération.

1. Connectez le lecteur flash USB contenant le fichier de sauvegarde à la borne USB [TO DEVICE].
2. Appuyez sur la touche [FUNCTION] à plusieurs reprises pour sélectionner le menu System (Système) (page 86).
3. Utilisez les touches [^]/[v] pour sélectionner l'option Backup (Sauvegarde), puis passez à l'écran suivant à l'aide de la touche [>]. Utilisez à nouveau les touches [^]/[v] pour sélectionner l'option Restore (Restaurer).
4. Utilisez la touche [>] pour passer à l'écran suivant, puis les touches [^]/[v] pour sélectionner l'option Execute (Exécuter).
5. Appuyez sur la touche [>] pour exécuter l'opération de restauration.

Un message s'affiche indiquant que l'opération est terminée, puis l'instrument redémarre après quelques instants.

■ Factory Reset (Réinitialisation aux valeurs d'usine)

(Redémarrage de l'instrument avec les réglages d'usine d'origine chargés)

Cette option permet de réinitialiser cet instrument sur les réglages d'usine par défaut. Il s'agit du réglage d'origine de l'instrument, tel qu'il est préprogrammé à sa sortie d'usine. Vous pouvez l'appeler lorsque vous mettez cet instrument sous tension.

Gardez à l'esprit les points suivants.

- Cette opération réinitialise la fonction Backup Setting (Réglage de sauvegarde) (page 104) sur la valeur par défaut.
- Cette opération ne supprime pas les morceaux enregistrés dans le dossier User.

- Cette opération ne supprime pas les informations d'appariement Bluetooth* (page 78).

*Pour savoir si la fonctionnalité Bluetooth est incluse avec l'instrument, reportez-vous à la page 142.

AVIS

Ne mettez jamais l'instrument hors tension pendant cette opération (pendant que le message « Factory reset executing » (Réinitialisation aux valeurs d'usine) est affiché). Les données risqueraient d'être endommagées.

1. Appuyez sur la touche [FUNCTION] à plusieurs reprises pour sélectionner le menu System (Système) (page 86).
2. Utilisez les touches [^]/[v] pour sélectionner l'option Backup (Sauvegarde), puis passez à l'écran suivant à l'aide de la touche [>]. Utilisez ensuite les touches [^]/[v] pour sélectionner l'option Factory Reset (Réinitialisation aux valeurs d'usine).
3. Utilisez la touche [>] pour passer à l'écran suivant, puis les touches [^]/[v] pour sélectionner l'option Execute (Exécuter).
4. Appuyez sur la touche [>] pour exécuter l'opération de restauration.

Un message s'affiche indiquant que l'opération est terminée, puis l'instrument redémarre après quelques instants.

● Autre méthode de restauration des réglages par défaut

Appuyez sur la touche blanche à l'extrême droite (C7) et maintenez-la enfoncée tout en appuyant sur l'interrupteur [⏻] (Veille/Marche) pour mettre cet instrument sous tension. Cette opération ne supprime pas les morceaux stockés dans le dossier User.

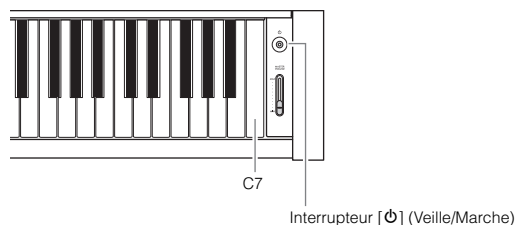

Liste des sonorités présélectionnées

Les sonorités prédéfinies disponibles diffèrent d'un modèle à l'autre. Les lignes des noms de modèles indiquent si le ou les modèles disposent des sonorités prédéfinies correspondantes.

Groupe de sonorités	Nom de la sonorité	Échantillonnage stéréo	Touch Sense (Sensibilité au toucher)	Échantillonnage avec désactivation des touches	Description de la sonorité	CLP -785/-795GP	CLP -775/-745/-735/-765GP
Piano	CFX Grand	○	○	○	Son du piano à queue CFX de Yamaha, avec large gamme dynamique pour une expressivité maximale. Adapté à tout genre et style de musique. Lorsque cette sonorité est sélectionnée, le branchement du casque active automatiquement le son avec Binaural Sampling (page 22).	○	○
	Bösendorfer	○	○	○	Le fameux son du piano à queue Bösendorfer Imperial fabriqué à Vienne. Ce son spacieux évoque la taille de l'instrument et est parfaitement adapté pour exprimer la tendresse dans les compositions. Lorsque cette sonorité est sélectionnée, le branchement du casque active automatiquement le son avec Binaural Sampling (page 22).	○	○
	Upright Piano	○	○	–	Son échantillonné sur le piano droit Yamaha SU7. La caractéristique tonale est unique, plus légère et décontractée.	○	○
	Studio Grand	○	○	○	Son du piano à queue C7 de Yamaha, souvent utilisé dans les studios d'enregistrement. Son vif et clair, idéal pour la musique pop.	○	–
	Bright Grand	○	○	○	Son de piano clair. Idéal pour se détacher des sons produits par d'autres instruments dans un orchestre.	○	○
	Mellow Grand	○	○	○	Son de piano velouté. Idéal pour une musique douce et lente.	○	○
	Ballad Grand	○	○	○	Son de piano de concert, chaud et délicat. Idéale pour les ballades.	○	–
	Warm Grand	○	○	○	Son de piano chaud et doux. Idéal pour la musique relaxante.	○	○
	Pop Grand	○	○	○	Son de piano légèrement plus vif. Idéal pour le style pop.	○	○
	Jazz Grand	○	○	○	Son de piano droit avec caractère tonal unique. Idéal pour les styles jazz.	○	○
	Rock Grand	○	○	○	Son de piano vif. Idéal pour les styles de rock.	○	○
HonkyTonk Pf	○	○	–	Style de piano bastringue. Bénéficiez de l'avantage d'un cachet sonore très différent de celui d'un piano à queue.	○	○	
Fortepiano	Scarlatti Piano	○	○	○	Son d'un piano créé par un fabricant d'instruments de musique de Florence au début du 18e siècle. Ce fabricant est célèbre pour avoir inventé le piano. On dit que Scarlatti a utilisé un piano fabriqué par ce facteur. Le son est clair et brillant.	○	–
	Mozart Piano	○	○	–	Son d'un piano créé par un fabricant d'instruments de musique de Vienne à la fin du 18e siècle. Mozart et Beethoven ont joué sur ce piano réalisé par ce facteur et l'ont beaucoup apprécié. Le son est clair et léger.	○	○
	Beethoven Piano	○	○	○	Son d'un piano créé par un fabricant de pianos de Londres au début du 19e siècle. Haydn et Beethoven ont composé de nombreux chefs-d'œuvre, inspirés par les pianos de ce facteur. Il offre des basses riches, des aigus pétillants et un fortissimo énergétique.	○	–
	Chopin Piano	○	○	–	Son d'un piano créé par un fabricant de pianos de Paris au 19e siècle. Chopin appréciait particulièrement les pianos de ce facteur, car ils répondaient bien à la sensibilité de son toucher. Le son ressemble à un chant, parfois voluptueux, parfois triste.	○	○
E.Piano	Stage E.Piano	–	○	○	Son d'un piano électrique produisant des effets de coups de marteau métalliques. La tonalité peut être tour à tour douce avec un jeu au clavier léger et agressive avec un jeu prononcé.	○	○
	DX E.Piano	–	○	–	Son de piano électrique produit par un synthétiseur FM. Le ton varie en même temps que votre force de jeu. Idéal pour la musique pop.	○	○
	Vintage EP	–	○	○	Son d'un piano électrique produisant des effets de coups de marteau sur des lames métalliques. Communément utilisé pour le rock et la musique populaire.	○	○
	Soft EP	–	○	○	Piano électrique avec effet de balayage panoramique caractéristique. Idéal pour les ballades tranquilles.	○	○
	Phaser EP	–	○	○	Effet de retardateur de phase caractéristique idéal pour les styles de fusion.	○	○
	DX Bright	–	○	–	Variante du son de piano électrique produit par un synthétiseur FM. Le côté clair et pétillant du son apporte une touche de fantaisie à la musique.	○	○
	Tremolo Vintage	–	○	○	Comprend un tremolo idéal pour Vintage EP. Utilisé fréquemment dans la musique rock.	○	○
Organ	Organ GrandJeu	○	–	–	Préréglage largement utilisé dans les compositions pour orgue français. Ce son spectaculaire est idéal pour terminer une performance.	○	–
	Organ Principal	○	–	–	Cette sonorité présente la combinaison de tuyaux (8'+4'+2') du registre principal d'un orgue (instrument de cuivres). Elle convient pour la musique d'église baroque.	○	○
	Organ Tutti	○	–	–	Cette sonorité présente l'accouplement complet des tuyaux d'un orgue, dont les sonorités ont été immortalisées par Bach dans sa Toccata et Fugue.	○	○
	Jazz Organ Slow	–	–	–	Son d'un orgue électrique de type « timbre denté ». Échantillonné avec l'effet Rotary SP ; la rotation est lente. Très utilisé dans le jazz et le rock.	○	○

Groupe de sonorités	Nom de la sonorité	Échantillonnage stéréo	Touch Sense (Sensibilité au toucher)	Échantillonnage avec désactivation des touches	Description de la sonorité	CLP -785/-795GP	CLP -775/-745/-735/-765GP
Organ	Jazz Organ Fast	–	–	–	Même type de son d'orgue électronique que la sonorité Jazz Organ Slow. Il a été échantillonné avec la vitesse de rotation élevée de l'effet de haut-parleur rotatif. Passez de la sonorité Jazz Organ Slow à la sonorité Jazz Organ Fast et inversement pour ajouter des variations à votre performance.	○	○
	Mellow Organ	–	–	–	Son mélodieux d'orgue électrique. Le fait d'appuyer sur la pédale gauche et de la relâcher accélère et ralentit la vitesse du haut-parleur rotatif.	○	○
	Organ Flute 1	○	–	–	Son d'orgue combinant les jeux de flûte (de type bois) de différentes hauteurs (8' + 4'). Son doux idéal pour l'accompagnement des hymnes.	○	–
	Organ Flute 2	○	–	–	Son d'orgue combinant les jeux de flûte (de type bois) de différentes hauteurs (8' + 4' + 1-1/3'). Cette sonorité est plus vive que la sonorité Organ Flute 1 et convient aux solos.	○	–
Strings	Strings	○	○	–	Vaste ensemble de cordes, échantillonnées en stéréo avec une réverbération réaliste. Essayez de combiner cette sonorité avec le piano en mode Dual.	○	○
	Slow Strings	○	○	–	Son d'un ensemble de cordes avec attaque lente. Idéale en mode Dual avec une sonorité de piano ou de piano électrique.	○	○
	Choir	CLP-785/795GP : ○	○	–	Sonorité de chœur spacieuse et généreuse. Idéale pour créer des harmonies riches dans des morceaux lents.	○	○
	Slow Choir	CLP-775/745/735/765GP : –	○	–	Son d'un chœur avec attaque lente. Idéale en mode Dual avec une sonorité de piano ou de piano électrique.	○	○
	Mellow Strings	○	○	–	Ensemble de cordes mélodieux. La caractéristique tonale est différente de celle de la sonorité Strings.	○	–
	Dark Pad	–	○	–	Son synthétique chaud et aérien. Idéal pour les parties soutenues à l'arrière-plan d'un ensemble ou pour le mode Dual avec piano ou piano électrique.	○	–
	Lite Pad	–	○	–	Son synthétique clair et aérien. Idéal pour les parties soutenues à l'arrière-plan d'un ensemble ou pour le mode Dual avec piano ou piano électrique.	○	–
	Bell Pad	○	○	–	Son synthétique vif de carillon. Idéal en mode Dual, à superposer à un son de piano ou de piano électrique, mais également pour produire un son riche et clair à part entière.	○	–
Bass	Synth Pad	–	○	–	Son synthétique chaud, mélodieux et aérien. Idéal pour les parties soutenues à l'arrière-plan d'un ensemble ou pour le mode Dual avec piano ou piano électrique.	–	○
	Acoustic Bass	–	○	–	Son d'une contrebasse jouée aux doigts. Fréquemment utilisé en jazz et dans la musique latine.	○	○
	Bass & Cymbal	–	○	–	Son d'une cymbale disposée en couche sur la basse. Efficace pour les lignes de basses dans les morceaux de jazz.	○	○
	Electric Bass	–	○	–	Son d'une basse électrique. Fréquemment utilisé pour les styles jazz, rock et pop.	○	○
	Fretless Bass	–	○	–	Son d'une basse sans frettes. Convient aux musiques de styles jazz et de fusion.	○	○
Others	Vintage Bass	–	○	–	Type de basse électrique avec son riche.	○	–
	Harpischord 8'	○	–	○	Son de clavecin fréquent dans la musique baroque. Les variations de force de jeu n'affectent pas le volume. Un son caractéristique est produit lorsque vous relâchez la note.	○	○
	Harpsi. 8'+4'	○	–	○	Son de clavecin avec une octave supérieure en plus. Produit un son plus vif.	○	○
	Harp	–	○	–	Cette sonorité a été échantillonnée à partir d'une harpe. Ce son avec attaque claire est idéal pour les belles envolées.	○	–
	Vibraphone	○	○	–	Son de vibraphone échantillonné en stéréo. Son clair et spacieux, idéal pour la musique pop. Le fait d'appuyer sur la pédale de gauche active et désactive le vibrato.	○	○
	Marimba	○	○	–	Son de marimba échantillonné en stéréo pour produire des sonorités aériennes et réalistes.	○	–
	Celesta	○	○	–	Son d'un célesta (instrument à percussion dans lequel le son est produit par la percussion des marteaux sur des lames métalliques). Cet instrument a été rendu célèbre grâce à son utilisation dans la « Danse de la fée Dragée » du ballet Casse-noisettes de Tchaïkovski.	○	–
	Nylon Guitar	○	○	–	Échantillon stéréo de guitare à cordes de nylon, très naturel. Convient à tout style de musique.	○	○
	Steel Guitar	–	○	–	Son de guitare vif et métallique. Idéal pour la musique pop.	○	○
XG	Scat	–	○	–	Cette sonorité vous offre la possibilité de goûter au « scat » de jazz. Produit des sonorités variant en fonction de votre force de jeu et des plages de notes que vous jouez.	○	–
	–	–	○	–	Pour plus de détails sur les sonorités XG, reportez-vous à la Liste des données disponible sur le site Web (page 8).	○	–

Échantillonnage avec désactivation des touches

Échantillons très subtils qui sont générés au moment où les touches sont relâchées.

NOTE

- La modélisation d'expression pour piano à queue n'est effective que pour les sonorités CFX Grand et Bösendorfer. Pour plus d'informations sur la modélisation d'expression pour piano à queue, reportez-vous à la page 29.
- La modélisation de résonance virtuelle n'est effective que pour les sonorités du groupe Piano. Pour plus d'informations sur la modélisation de résonance virtuelle, reportez-vous à la page 29.

Liste des morceaux de démonstration de sonorité

CLP -785/ -795GP	CLP -775/ -745/ -735/ -765GP	Nom de la sonorité	Titre	Compositeur
○	○	CFX Grand	Allegro de concierto Cis dur	E. Granados
○	○	Bösendorfer	Widmung S.566 R.253	F. Liszt / R. Schumann
○	○	Upright Piano	Sonatine F dur Anh.5(2) 1st mov.	L. v. Beethoven
○	–	Studio Grand	Original	–
–	○	Bright Grand	Original	–
○	–	Scarlatti Piano	Sonata G dur K.14 L.387	G. D. Scarlatti
○	○	Mozart Piano	Sonata No.15 C dur K.545 1st mov.	W. A. Mozart
○	–	Beethoven Piano	Für Elise a moll	L. v. Beethoven
○	○	Chopin Piano	Nocturne op.27-2 Des dur	F. F. Chopin
○	○	Stage E.Piano	Original	–
○	○	DX E.Piano	Original	–
○	○	Vintage EP	Original	–
○	–	Organ GrandJeu	Original	–
–	○	Organ Principal	Herr Christ, der ein'ge Gottes-Sohn BWV 601	J. S. Bach
○	○	Organ Tutti	Original	–
○	○	Jazz Organ Slow	Original	–
○	○	Strings	Original	–
○	○	Choir	Original	–
○	–	Dark Pad	Original	–
–	○	Synth Pad	Original	–
○	○	Acoustic Bass	Original	–
○	○	Electric Bass	Original	–
○	○	Fretless Bass	Original	–
○	○	Harpsichord 8'	Concerto a cembalo obbligato, 2 violini, viola e continuo No.7 g moll BWV 1058 1st mov.	J. S. Bach
○	–	Harp	Original	–
○	○	Vibraphone	Original	–
○	○	Nylon Guitar	Original	–
○	–	XG	Original	–

Les morceaux de démonstration, à l'exclusion des morceaux originaux, sont de brefs passages réarrangés des compositions originales. Les morceaux de démonstration originaux sont des originaux Yamaha (© Yamaha Corporation).

Liste des morceaux

50 Classical

N°	Titre du morceau	Compositeur
Arrangements		
1	Canon D dur	J. Pachelbel
2	Air On the G String	J. S. Bach
3	Jesus, Joy of Man's Desiring	J. S. Bach
4	Twinkle, Twinkle, Little Star	Traditional
5	Piano Sonate op.31-2 "Tempest" 3rd mov.	L. v. Beethoven
6	Ode to Joy	L. v. Beethoven
7	Wiegenlied op.98-2	F. P. Schubert
8	Grande Valse Brillante	F. F. Chopin
9	Polonaise op.53 "Héroïque"	F. F. Chopin
10	La Campanella	F. Liszt
11	Salut d'amour op.12	E. Elgar
12	From the New World	A. Dvořák
13	Sicilienne	G. U. Fauré
14	Clair de lune	C. A. Debussy
15	Jupiter (The Planets)	G. Holst
Duos		
16	Menuett (Eine kleine Nachtmusik K.525)	W. A. Mozart
17	Menuett G dur	L. v. Beethoven
18	Marcia alla Turca	L. v. Beethoven
19	Piano Concerto No.1 op.11 2nd mov.	F. F. Chopin
20	The Nutcracker Medley	P. I. Tchaikovsky
Compositions originales		
21	Prelude (Wohlt temperierte Klavier I No.1)	J. S. Bach
22	Menuett G dur BWV Anh. 114	J. S. Bach
23	Piano Sonate No.15 K.545 1st mov.	W. A. Mozart
24	Turkish March	W. A. Mozart
25	Piano Sonate op.13 "Pathétique" 2nd mov.	L. v. Beethoven
26	Für Elise	L. v. Beethoven
27	Piano Sonate op.27-2 "Mondschein" 1st mov.	L. v. Beethoven
28	Impromptu op.90-2	F. P. Schubert
29	Frühlingslied op.62-6	J. L. F. Mendelssohn
30	Fantaisie-Impromptu	F. F. Chopin
31	Etude op.10-3 "Chanson de l'adieu"	F. F. Chopin
32	Etude op.10-12 "Revolutionary"	F. F. Chopin
33	Valse op.64-1 "Petit chien"	F. F. Chopin
34	Nocturne op.9-2	F. F. Chopin
35	Nocturne KK4a-16/BI 49 [Posth.]	F. F. Chopin
36	Träumerei	R. Schumann
37	Barcarolle	P. I. Tchaikovsky
38	La prière d'une Vierge	T. Badarzewska
39	Liebesträume No.3	F. Liszt
40	Blumenlied	G. Lange
41	Humoresque	A. Dvořák
42	Arietta	E. H. Grieg
43	Tango (España)	I. Albéniz
44	The Entertainer	S. Joplin
45	Maple Leaf Rag	S. Joplin
46	La Fille aux Cheveux de Lin	C. A. Debussy
47	Arabesque No.1	C. A. Debussy
48	Cakewalk	C. A. Debussy
49	Je te veux	E. Satie
50	Gymnopédies No.1	E. Satie

Morceaux de leçon

Titre de l'album	N°/Titre du morceau	Compositeur
Vorschule im Klavierspiel op.101	1-106	F. Beyer
25 Etudes faciles et progressives op.100	1	La candeur
	2	Arabesque
	3	Pastorale
	4	Petite réunion
	5	Innocence
	6	Progrès
	7	Courant limpide
	8	La gracieuse
	9	La chasse
	10	Tendre fleur
	11	La bergeronnette
	12	Adieu
	13	Consolation
	14	La styrienne
	15	Ballade
	16	Douce plainte
	17	Babillarde
	18	Inquiétude
	19	Ave Maria
	20	Tarentelle
	21	Harmonie des anges
	22	Barcarolle
	23	Retour
	24	L'hirondelle
	25	La chevaleresque
100 Übungsstücke op.139	1-100	C. Czerny
30 Etudes de mécanisme op.849	1-30	C. Czerny
The Virtuoso Pianist	1-20 1-Variation. 1-22	C-L. Hanon

À propos des duos

Les morceaux répertoriés ci-dessous sont des duos.

- N°16-20 de 50 Classical
- N° 1-11 de Vorschule im Klavierspiel op.101, Lesson Songs, ainsi que 32-34, 41-44, 63-64 et 86-87

La partie à main droite est destinée à la main droite du premier musicien, la partie à main gauche est destinée à la main gauche du premier musicien, et la partie Extra est destinée aux deux mains du second musicien.

Liste des rythmes

Catégorie	N°	Nom
Pops&Rock	1	8Beat
	2	16Beat
	3	Shuffle1
	4	Shuffle2
	5	Shuffle3
	6	Gospel
	7	8BeatBallad
	8	6-8SlowRock
Jazz	9	FastJazz
	10	SlowJazz
	11	Swing
	12	JazzWaltz
Latin	13	Samba
	14	BossaNova
	15	Rumba
	16	Salsa
Kids&Holiday	17	KidsPop
	18	6-8March
	19	ChristmasSwing
	20	Christmas3-4

Liste des messages

Certains écrans de messages restent affichés. Dans ce cas, il suffit d'appuyer sur la touche [EXIT] pour fermer l'écran.

Message	Signification
Access error	L'opération a échoué. Les causes suivantes peuvent être envisagées. Si les éléments suivants ne sont pas en cause, le fichier est peut-être endommagé. <ul style="list-style-type: none"> • L'opération effectuée sur le fichier n'est pas correcte. Suivez les instructions des sections Gestion des fichiers de morceaux (page 65) ou Sauvegarde/Restauration (pages 104 – 105). • Le lecteur flash USB connecté n'est pas compatible avec cet instrument. Pour plus d'informations sur le lecteur flash USB, reportez-vous à la page 74.
Bluetooth pairing...	L'instrument est en attente d'appariement Bluetooth. Reportez-vous aux instructions de la page 78.
Cannot be executed	L'opération a échoué. Les causes suivantes peuvent être envisagées. Corrigez les problèmes identifiés et essayez à nouveau. <ul style="list-style-type: none"> • L'opération que vous avez tenté d'effectuer sur le fichier ne peut pas être exécutée sur les morceaux prédéfinis ou sur un morceau audio. Pour obtenir des informations sur les limites de gestion des fichiers de morceaux, consultez la page 65. • L'opération ne peut pas être effectuée sur un fichier de morceau vide (page 55) ou en l'absence de morceau. NoSong (Pas de morceau) : Ce message s'affiche lorsque vous sélectionnez un dossier qui ne contient aucun morceau.
Change to Current Tempo	Ce message indique que vous appliquez le tempo actuel au morceau sélectionné.
Change to Current Voice	Ce message indique que vous changez la sonorité du morceau et utilisez la sonorité actuelle.
Completed	Ce message indique que l'opération est terminée. Passez à l'étape suivante.
Completed Restart now	La restauration est terminée. L'instrument est remis sous tension automatiquement.
Convert canceled	Ce message s'affiche lorsque l'opération de conversion est annulée.
Convert completed to USB/ USERFILES/	Ce message s'affiche lorsque l'opération de conversion dans le dossier USER FILES sur un lecteur flash USB est terminée.
Convert to Audio	Ce message s'affiche pendant l'opération de conversion.
Copy completed to USB/ USERFILES/	Ce message s'affiche lorsque l'opération de copie dans le dossier USER FILES sur un lecteur flash USB est terminée.
Copy completed to User	Ce message s'affiche lorsque l'opération de copie dans le dossier User sur cet instrument est terminée.
Device busy	L'opération effectuée, conversion en morceau audio ou reproduction/enregistrement audio, a échoué. Ce message s'affiche lorsque vous essayez d'utiliser un lecteur flash USB dans lequel des opérations d'enregistrement/de suppression sont répétées. Exécutez l'opération de formatage après avoir vérifié qu'aucune donnée importante n'est stockée dans le lecteur flash USB (page 100), puis réessayez.
Device removed	Ce message s'affiche lorsque le lecteur flash USB est retiré de l'instrument.
Duplicate name	Ce message indique qu'un fichier du même nom existe déjà. Renommez le morceau concerné (page 70).
Executing	L'instrument est en train d'exécuter l'opération. Attendez que le message disparaisse, puis passez à l'étape suivante.
Factory reset executing Memory Song excluded	Les paramètres par défaut (à l'exception des morceaux du dossier User) ont été restaurés (page 105). Ce message s'affiche également si vous appuyez sur la touche C7 et la maintenez enfoncée pendant que vous mettez l'instrument sous tension.
Factory reset Completed Restart	La réinitialisation aux valeurs d'usine est terminée. L'instrument peut alors redémarrer.
Incompatible device	Ce message s'affiche lorsqu'un lecteur flash USB incompatible est connecté. Utilisez un périphérique dont la compatibilité a été validée par Yamaha (page 74).
Internal hardware error	Un dysfonctionnement s'est produit sur l'instrument. Contactez votre revendeur ou distributeur agréé Yamaha le plus proche.
Last power off invalid Checking memory	Ce message s'affiche à la mise sous tension de l'instrument, lorsque la mise hors tension est intervenue pendant la gestion d'un fichier de morceau (page 65) ou l'enregistrement d'un fichier de sauvegarde (page 104). Ce message s'affiche pour signaler que la mémoire interne est en cours de vérification. Si les réglages internes sont corrompus, ils sont réinitialisés sur leurs valeurs par défaut. Si les morceaux du dossier User sont endommagés, ils sont supprimés.
Maximum no. of devices exceeded	Le nombre de périphériques est supérieur à la limite. Vous pouvez connecter jusqu'à deux périphériques USB simultanément. Pour plus de détails, reportez-vous à la page 74.
Memory full	Le nombre maximum de fichiers et la capacité maximale du dossier User/du lecteur flash USB sont atteints ; l'opération ne peut pas être effectuée. Supprimez des morceaux du dossier User/du lecteur flash USB ou déplacez des morceaux vers un autre lecteur flash USB, puis réessayez.
Move completed to USB/ USERFILES/	Ce message s'affiche lorsque l'opération de déplacement dans le dossier USER FILES sur un lecteur flash USB est terminée.
Move completed to User	Ce message s'affiche lorsque l'opération de déplacement dans le dossier User sur cet instrument est terminée.
No device	Aucun lecteur flash USB n'était connecté à l'instrument lorsque vous avez essayé d'exécuter une opération liée au périphérique. Connectez le périphérique et essayez à nouveau.

Message	Signification
No response from USB device	L'instrument ne peut pas communiquer avec le périphérique USB connecté. Rétablissez la connexion (page 74). Si vous voyez toujours ce message, le périphérique USB est peut-être endommagé.
Please wait	L'instrument est en train de traiter les données. Attendez que le message disparaisse, puis passez à l'étape suivante.
Protected device	Ce message s'affiche lorsque vous essayez d'effectuer une opération sur un fichier (page 65), enregistrez votre performance ou les données sur un lecteur flash USB en lecture seule. Annulez le paramètre de lecture seule, si possible, puis essayez à nouveau. Si ce message s'inscrit toujours à l'écran, cela indique que le lecteur flash USB est protégé en interne (c'est le cas notamment des données musicales disponibles dans le commerce). Vous ne pouvez pas effectuer cette opération sur le fichier, ni enregistrer votre performance sur ce type de périphérique.
Read-only file	Vous avez essayé d'effectuer une opération sur un fichier en lecture seule. Les fichiers en lecture seule ont des limites de gestion (page 65) et ne peuvent pas être utilisées pour l'édition (page 61). Utilisez un fichier en lecture seule après avoir ignoré le réglage de lecture seule.
Remaining space on drive is low	L'espace libre sur le lecteur flash USB étant faible, supprimez les fichiers inutiles (page 67) avant d'effectuer l'enregistrement.
Same file name exists	Ce message vous invite à confirmer si vous souhaitez effectuer un enregistrement par écrasement lors de l'exécution d'une copie/d'un déplacement/d'une conversion MIDI-Audio.
Song error	Ce message s'affiche en cas de détection de problème au niveau des données de morceau lors de la sélection ou de la reproduction d'un morceau. Dans ce cas, sélectionnez à nouveau le morceau, puis réessayez de le reproduire. Si le message continue de s'afficher, les données du morceau ont peut-être été endommagées.
Song too large	La taille des données du morceau (MIDI/Audio) dépasse la limite autorisée. Les causes suivantes peuvent être envisagées. <ul style="list-style-type: none"> • La taille du morceau que vous essayez de reproduire dépasse la limite autorisée. La limite de reproduction est d'environ 500 Ko (MIDI) ou 80 minutes (audio). • La taille du morceau dépasse la limite au cours de l'enregistrement. La limite d'enregistrement est d'environ 500 Ko (MIDI) ou 80 minutes (audio). L'enregistrement se termine automatiquement et les données enregistrées précédemment sont sauvegardées. • La taille du morceau dépasse la limite autorisée pendant la conversion d'un morceau MIDI en morceau audio. La limite est de 80 minutes (Audio).
System limit	Ce message s'affiche lorsque le nombre de fichiers dépasse la capacité du système. Le nombre maximum de fichiers et de dossiers pouvant être enregistrés dans un dossier est de 250. Réessayez après avoir supprimé/déplacé les fichiers inutiles.
This data format is not supported	Ce message s'affiche lorsque vous avez essayé de charger dans cet instrument un morceau de format non pris en charge. Reportez-vous à la page 43 pour les formats de morceau non pris en charge.
Unformatted device	Ce message s'affiche lorsque vous essayez d'utiliser un lecteur flash USB non formaté. Formatez-le (page 100) et réessayez.
Unsupported device	Ce message s'affiche lorsqu'un lecteur flash USB non pris en charge est connecté. Utilisez un périphérique dont la compatibilité a été validée par Yamaha (page 74).
USB device overcurrent error	La communication avec le périphérique USB a été coupée en raison d'une surtension anormale du périphérique. Déconnectez le périphérique USB de la borne USB [TO DEVICE], puis utilisez l'interrupteur [⏻] (Veille/Marche) pour mettre l'instrument en veille et de nouveau en marche.
USB hub hierarchical error	Le concentrateur USB est connecté sur deux couches. Le concentrateur USB est limité à une couche.
USB power consumption exceeded	Il est recommandé d'utiliser un concentrateur USB alimenté par bus. Toutefois, lorsque ce message s'affiche, utilisez un concentrateur USB avec sa propre source d'alimentation et mettez-le sous tension, ou utilisez un périphérique dont la compatibilité a été confirmée par Yamaha (page 74).
Wrong device	L'opération sur le fichier ne peut pas être effectuée sur le lecteur flash USB connecté. Les causes suivantes peuvent être envisagées. <ul style="list-style-type: none"> • Le lecteur flash USB n'est pas formaté. Formatez-le (page 100) et réessayez. • Le nombre de fichiers dépasse la capacité du système. Le nombre maximum de fichiers et de dossiers pouvant être enregistrés dans un dossier est de 250. Réessayez après avoir supprimé/déplacé les fichiers inutiles.
Wrong name	Le nom du morceau n'est pas correct. Ce message s'affiche pendant l'opération Attribution d'un nouveau nom aux fichiers (page 70) pour les raisons suivantes. Renommez le morceau correctement. <ul style="list-style-type: none"> • Aucun caractère n'a été saisi. • Vous avez utilisé un point ou un espace au début/à la fin du nom du morceau.

Résolution des problèmes

Lorsqu'un message s'affiche, reportez-vous à la Liste des messages (page 111) pour obtenir de l'aide pour le dépannage des pannes.

Problème	Cause possible et solution
L'instrument ne s'allume pas.	Les prises ne sont pas branchées correctement. Vérifiez que la prise CC est insérée correctement dans la prise DC IN de l'instrument et que la prise secteur est insérée fermement dans la fiche secteur (page 15).
Un dé clic ou un petit bruit se fait entendre lors de la mise sous ou hors tension de l'instrument.	Ce phénomène est normal lors de l'envoi de courant électrique vers l'instrument.
L'alimentation a été automatiquement coupée.	Ceci est normal du fait de l'activation de la fonction Auto Power Off. Si nécessaire, réglez le paramètre de la fonction Auto Power Off (page 101).
Le message USB device overcurrent error (Erreur surtension périphérique USB) s'affiche et le périphérique USB ne répond pas.	La communication avec le périphérique USB a été interrompue en raison d'une surtension au niveau de ce dernier. Débranchez le périphérique de la borne USB [TO DEVICE], puis mettez l'instrument sous tension.
Un bruit est émis dans les haut-parleurs ou le casque.	Ce bruit peut être dû aux interférences provoquées par l'utilisation d'un téléphone portable à proximité de l'instrument. Éteignez le téléphone portable ou utilisez-le hors de portée de l'instrument.
Des interférences sont audibles au niveau des haut-parleurs ou du casque de l'instrument lorsque vous utilisez ce dernier avec votre appareil intelligent tel qu'un iPhone/iPad.	Lorsque vous utilisez l'instrument avec votre appareil intelligent, il est recommandé d'activer le mode Avion sur cet appareil et la fonctionnalité Wi-Fi/Bluetooth afin d'éviter toute perturbation provoquée par la communication.
Le volume général est faible ou inaudible.	Le volume principal est trop bas ; réglez-le sur un niveau adéquat à l'aide du curseur [MASTER VOLUME] (page 21).
	Le niveau du volume de jeu au clavier est réglé sur une valeur trop faible. Réglez la balance de volume pour augmenter le volume du clavier dans l'écran Menu Song : Volume → Song - Keyboard (Morceau - Clavier) (page 52).
	Le casque ou les fiches d'adaptateur sont branchés lorsque le réglage du haut-parleur est spécifié sur Normal (page 100). Déconnectez la prise du casque et les fiches d'adaptateur.
	Le réglage du haut-parleur est défini sur Off (Désactivation). Réglez le haut-parleur sur Normal par l'intermédiaire de l'écran Menu System (Système) : Utility (Utilitaire) → Speaker (Haut-parleur) (page 100).
	La fonction Local Control est désactivée. Réglez Local Control (Commande locale) sur On (Activation) par l'intermédiaire de l'écran Menu System (Système) : MIDI → Local Control (Commande locale) (page 99).
Les haut-parleurs ne s'éteignent pas lorsqu'un casque est connecté à la prise [PHONES].	Le réglage du haut-parleur est défini sur On (Activation). Réglez le haut-parleur sur Normal par l'intermédiaire de l'écran Menu System (Système) : Utility (Utilitaire) → Speaker (Haut-parleur) (page 100).
Les pédales ne fonctionnent pas.	Le cordon de la pédale n'est peut-être pas correctement relié à la prise [PEDAL]. Vérifiez que la fiche est entièrement insérée dans le connecteur (pages 118, 121, 124 ou 131).
(CLP-785, CLP-795GP) La fonction d'activation/de désactivation de la pédale branchée sur la prise de pédale auxiliaire AUX PEDAL est inversée.	Certains types de pédale sont activés et désactivés dans le sens inverse de ce qui est normalement convenu. Réglez le paramètre approprié par l'intermédiaire de l'écran Menu System (Système) : Pedal (Pédale) → Aux Polarity (Polarité aux) (page 98).
Le volume du clavier est plus faible que celui du morceau reproduit.	Le niveau du volume de jeu au clavier est réglé sur une valeur trop faible. Réglez la balance de volume pour augmenter le volume du clavier dans l'écran Menu Song : Volume → Song - Keyboard (Morceau - Clavier) (page 52).
Les touches restent sans effet.	Lorsque vous utilisez une fonction donnée, les touches non concernées par cette fonction sont désactivées. Si le morceau est en cours d'exécution, arrêtez la reproduction. Sinon, appuyez sur la touche [EXIT] pour revenir à l'écran Voice (Sonorité) ou Song (Morceau), puis effectuez l'opération souhaitée.
Les notes aiguës ou graves ne sont pas correctement entendues lors du réglage de la transposition ou de l'octave.	Cet instrument couvre la plage C-2 – G8 lorsque vous définissez la transposition ou l'octave. Si les notes jouées sont inférieures à C-2, le son passe à l'octave supérieure. Si les notes jouées sont supérieures à G8, le son passe à l'octave inférieure.
La performance en mode Dual/Split/Duo n'est pas enregistrée ou certaines données sont perdues.	Le passage en mode Dual/Split/Duo en milieu de morceau n'est pas enregistré. La partie d'enregistrement de la sonorité 2 (mode Dual) ou de la sonorité de gauche (mode Split/Duo) est automatiquement assignée (page 57). Si la partie affectée comporte déjà des données, ces dernières sont écrasées et supprimées lors de l'enregistrement.
Selon la sonorité sélectionnée, le son du clavier en mode Duo peut être émis par un seul haut-parleur.	Cela vient du fait que le réglage par défaut de panoramique est différent d'une sonorité à l'autre. Changez les réglages Duo Type (Type Duo) (page 98) de Separated à Balanced, ou modifiez les réglages Pan (Balayage panoramique) (page 88).

Problème	Cause possible et solution
Le titre du morceau est incorrect.	Le réglage Language (Langue) est peut-être différent de celui qui a été utilisé pour nommer le morceau. De plus, si le morceau a été enregistré sur un autre instrument, son titre pourrait s'afficher incorrectement. Réglez le paramètre Language (Langue) (page 101) par l'intermédiaire de l'écran Menu System (Système) : Utility (Utilitaire) → Language (Langue) → Song (Morceau) pour changer le réglage. Cependant, si le morceau a été enregistré sur un autre instrument, le fait de modifier le réglage du paramètre Language (Langue) risque de ne pas résoudre le problème.
L'écran Menu ne peut pas être appelé.	Lorsqu'un morceau est reproduit, l'écran Menu ne s'affiche pas, sauf pour les menus Voice (Sonorité) et Song (Morceau). Arrêtez le morceau en appuyant sur la touche [PLAY/PAUSE] (Lecture/Pause). En mode Record Ready (Prêt à l'enregistrement), seul l'écran Menu Recording (Enregistrement) s'affiche.
Le rythme ne démarre pas.	Le réglage SynchStart (Début synchronisé) est activé. Définissez le réglage SynchStart (Début synchronisé) sur Off (Désactivation) dans l'écran Menu Metronome/Rhythm (Métronome/Rythme).
Le métronome, le morceau MIDI ou le rythme s'éloignent légèrement du tempo lorsque vous jouez au clavier.	Cela se produit très rarement lorsque l'effet Modélisation d'expression pour piano à queue est réglé sur Dynamic (Dynamique). Dans ce cas, réglez la modélisation d'expression pour piano à queue sur Static (Statique) (page 29).
Le contenu du réseau LAN sans fil n'est pas affiché à l'écran, même si l'adaptateur USB correspondant est connecté.	Débranchez l'adaptateur USB de réseau sans fil et rebranchez-le.
L'appareil intelligent avec fonctionnalité Bluetooth ne peut pas être apparié ni connecté à l'instrument.	Vérifiez que la fonction Bluetooth de l'appareil intelligent est activée. Pour connecter l'appareil intelligent et l'instrument via Bluetooth, les deux dispositifs doivent être fonctionnels.
	L'appareil intelligent et l'instrument doivent être appariés de manière à ce que l'instrument reçoive les données audio de l'appareil intelligent par Bluetooth (page 78).
	Si un appareil (four micro-ondes, dispositif LAN sans fil, etc.) situé à proximité émet des signaux dans la bande de fréquences 2,4 GHz, éloignez l'instrument de cet appareil.

* Pour savoir si la fonctionnalité Bluetooth est incluse, reportez-vous à la page 142.

Montage du Clavinova

Précautions concernant le montage

! ATTENTION

- Montez l'unité sur une surface dure, plane et suffisamment spacieuse.
- Veillez à ne pas intervertir les pièces et à les installer selon l'orientation appropriée. Assemblez l'unité dans l'ordre indiqué ci-dessous.
- (CLP-785, CLP-775, CLP-745, CLP-735) Le montage doit être effectué par deux personnes au moins.
- (CLP-795GP, CLP-765GP) Le montage doit être effectué par quatre personnes au moins.
- Utilisez uniquement les vis de taille adéquate fournies. N'utilisez pas d'autres vis. L'utilisation de vis inadaptées risque d'endommager le produit ou de provoquer son dysfonctionnement.
- Après l'assemblage de l'unité, prenez soin d'en resserrer toutes les vis.
- Pour démonter l'unité, il vous suffit d'inverser l'ordre des étapes de montage présentées ci-dessous. Dans le cas contraire, vous risquez d'endommager l'instrument ou de vous blesser.

Préparez un tournevis à embout cruciforme (+) adapté à la taille des vis.

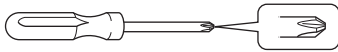

Assemblage du Clavinova

Page de référence	
CLP-785	page 116
CLP-775	page 120
CLP-745	page 123
CLP-735	page 123
CLP-795GP	page 126
CLP-765GP	page 130

Une fois que vous avez terminé le montage, vérifiez les points suivants.

- **Reste-t-il des pièces inutilisées ?**
Dans ce cas, lisez à nouveau les instructions de montage et rectifiez les erreurs éventuelles.
- **L'instrument est-il suffisamment éloigné des portes ou de tout autre objet mobile ?**
Déplacez l'instrument à un endroit approprié.
- **Entendez-vous un bruit de ferraille lorsque vous faites bouger l'instrument ?**
Si tel est le cas, resserrer correctement toutes les vis.
- **Le pédalier émet-il un cliquetis ou cède-t-il lorsque vous appuyez sur les pédales ?**
Tournez le dispositif de réglage de sorte que l'instrument repose fermement au sol.
- **Le cordon de la pédale et le cordon d'alimentation sont-ils bien insérés dans les prises ?**
Vérifiez les connexions.

Lors du déplacement de l'instrument après son montage

! ATTENTION

- Lorsque vous déplacez l'instrument après le montage, saisissez-le toujours par le bas de l'unité principale.
- Ne soulevez jamais l'instrument par le protège-clavier ou la partie supérieure. Si vous manipulez l'instrument de façon inappropriée, vous risquez de l'endommager ou de vous blesser.

AVIS

Faites tourner le système de réglage sous la pédale jusqu'à ce qu'il ne repose plus sur le sol. Le contact avec le système de réglage peut endommager la surface du sol.

785 775 745 735 795GP 765GP

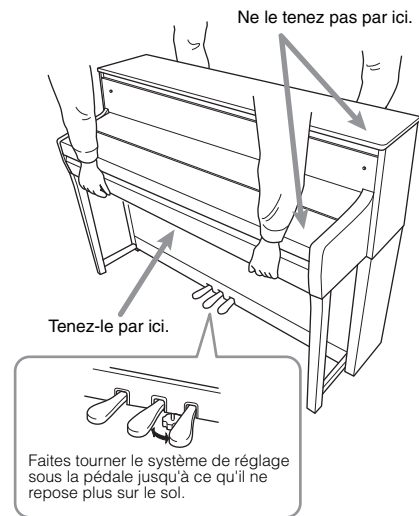

785 775 745 735 795GP 765GP

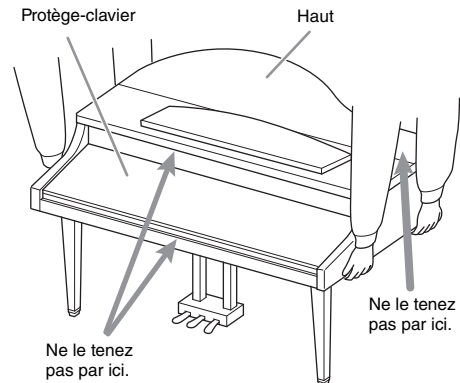

! ATTENTION

Si l'unité grince ou est instable lorsque vous jouez au clavier, consultez les schémas de montage et resserrer toutes les vis.

Transport

Si vous déplacez l'instrument, reportez-vous à la section Transport, page 133.

Montage du CLP-785

Déballer tous les éléments et vérifiez qu'il n'en manque aucun.

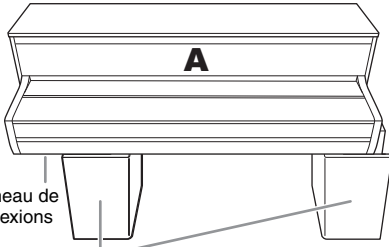

Panneau de connexions

Coussinets en mousse de polystyrène

Retirez les coussinets en mousse de polystyrène de l'emballage, placez-les au sol et posez la partie A dessus. Positionnez les coussinets de manière à ce qu'ils ne masquent pas le panneau de connecteurs situé sur le bas de A.

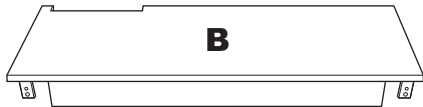

B



C



Cordon de la pédale fourni à l'intérieur

À la sortie d'usine, les pédales sont recouvertes d'un revêtement de protection en vinyle. Avant de commencer l'assemblage, veillez à retirer le capot de la pédale forte.

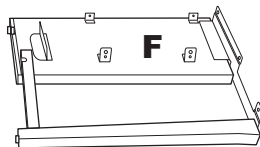
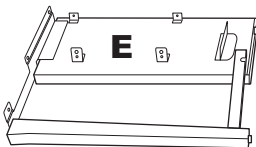

4 vis à tête ronde de 6 x 20 mm



2 supports de cordon



6 vis à tête plate de 6 x 20 mm



2 vis minces de 4 x 10 mm



10 vis à tête ronde de 4 x 14 mm



Crochet de suspension de casque

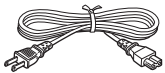

Cordon d'alimentation

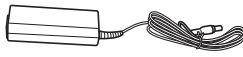

Adaptateur secteur

Selon le pays où vous résidez, il est possible que le cordon d'alimentation et l'adaptateur secteur ne soient pas inclus ou soient différents de l'illustration ci-dessus. Veuillez vérifier ce point auprès de votre distributeur Yamaha.

1. Fixez les parties E et F à la partie D.

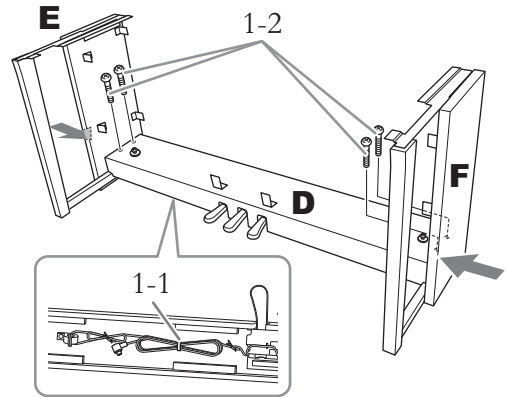

1-1. Enlevez l'attache du cordon de la pédale.

Ne jetez pas l'attache en plastique, car vous en aurez besoin à l'étape 6.

1-2. Tout en appuyant sur la partie inférieure de E et F depuis l'extérieur, fixez la partie D à l'aide de quatre vis à tête ronde de 6 x 20 mm.

2. Fixez la partie B.



Méthode correcte de maintien de la partie B

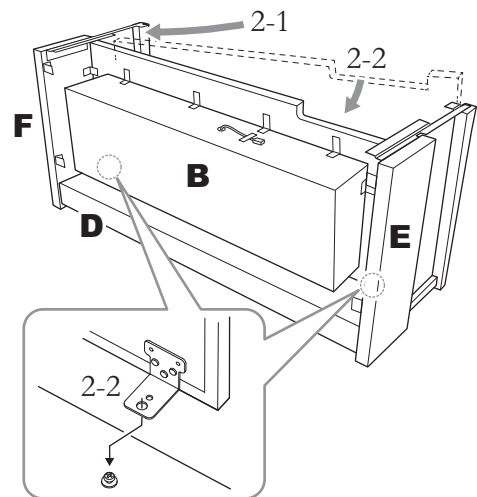

2-1. Insérez la partie B entre les parties E et F comme indiqué dans l'illustration.

2-2. Aligned la partie B sur la partie avant des parties D, E et F, puis fixez-la, et alignez les plus grands trous des supports de la partie B sur les vis de la partie D.

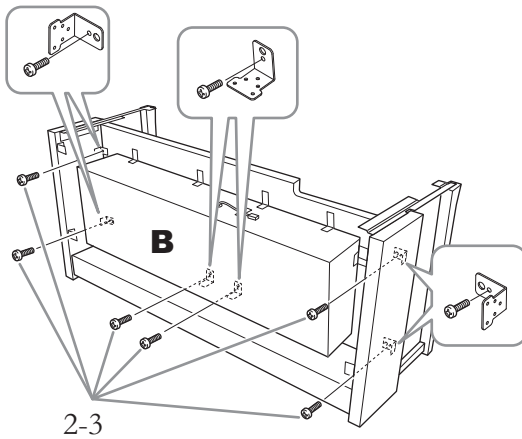

2-3. Fixez le tout temporairement avec six vis à tête ronde de 4 × 14 mm.
Insérez six vis dans les plus petits trous des supports.

3. Montez la partie A.

Veillez à placer vos mains à au moins 15 cm des bords de l'unité principale lors de son positionnement.

Alignez les trous des vis.

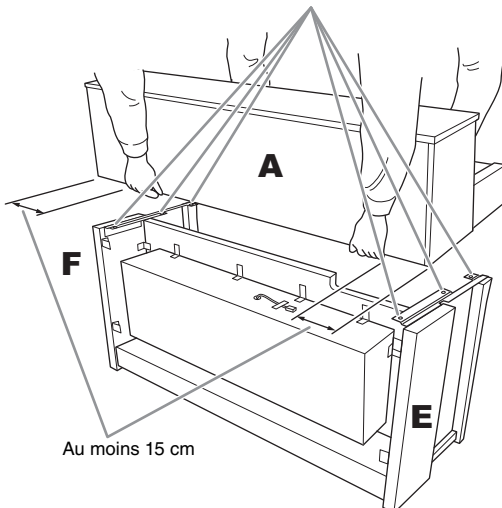

ATTENTION

- Prenez garde de ne pas laisser tomber l'unité principale ou de vous coincer les doigts.
- Tenez l'unité principale uniquement comme indiqué ci-dessus.

4. Fixez la partie A.

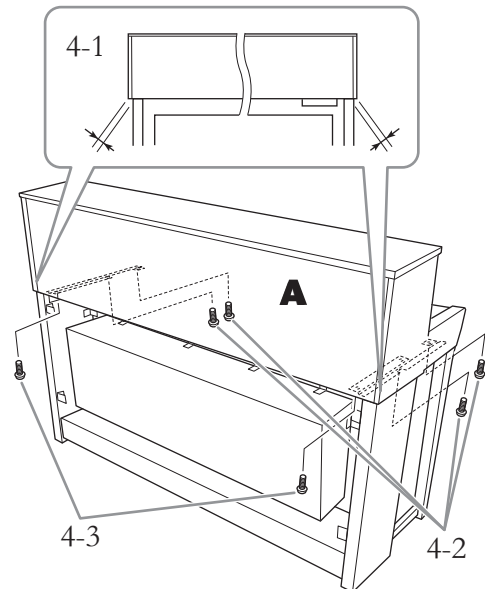

- 4-1. Ajustez la position de A pour que les extrémités gauche et droite de A soient projetées sous E et F de manière égale (si vous regardez depuis l'arrière).
- 4-2. Fixez la partie A à l'avant en utilisant quatre vis à tête plate de 6 × 20 mm.
- 4-3. Fixez la partie A à l'arrière en utilisant deux vis à tête plate de 6 × 20 mm.

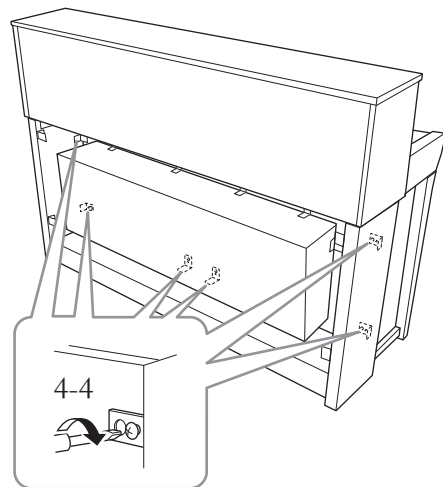

- 4-4. Serrez soigneusement les vis des parties supérieures que vous avez fixées temporairement à l'étape 2-3 ci-dessus (assemblage B).

5. Branchez le cordon du haut-parleur.

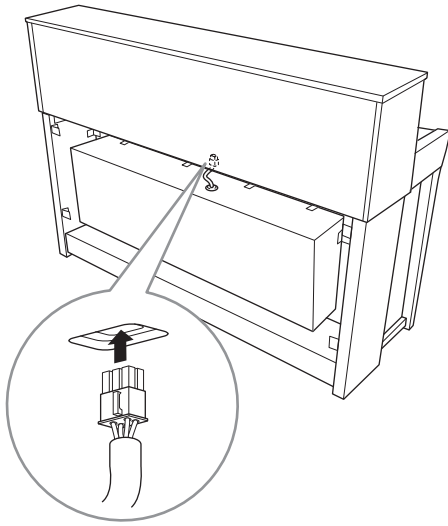

- 5-1. Enlevez l'attache qui maintient le cordon des haut-parleurs.
- 5-2. Branchez le cordon du haut-parleur sur le connecteur de sorte que l'onglet soit orienté vers l'avant lorsque vous regardez depuis l'arrière.

6. Branchez le cordon de la pédale et l'adaptateur secteur.

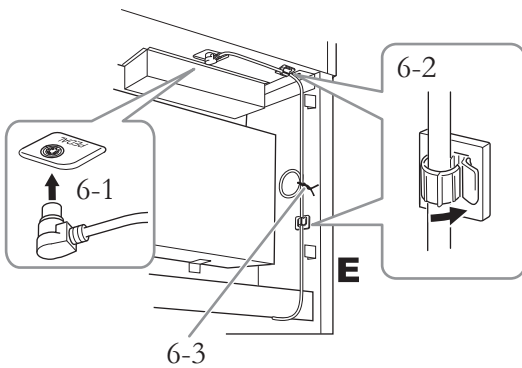

- 6-1. Insérez la fiche du cordon de la pédale dans le connecteur [PEDAL].

Insérez le cordon de la pédale. La fiche métallique doit être entièrement insérée dans la prise. Dans le cas contraire, la pédale ne fonctionnera pas correctement.

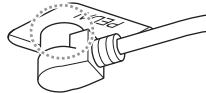

- 6-2. Fixez les supports de cordon sur l'instrument, puis insérez-y le cordon. À ce stade, assurez-vous que le cordon de la pédale n'est pas lâche entre la prise et le support de cordon.
- 6-3. Utilisez une attache pour maintenir le cordon de la pédale.
- 6-4. Connectez l'une des extrémités du cordon d'alimentation à l'adaptateur secteur.

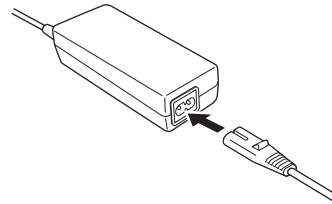

- 6-5. Insérez la prise CC de l'adaptateur secteur dans la prise DC IN.

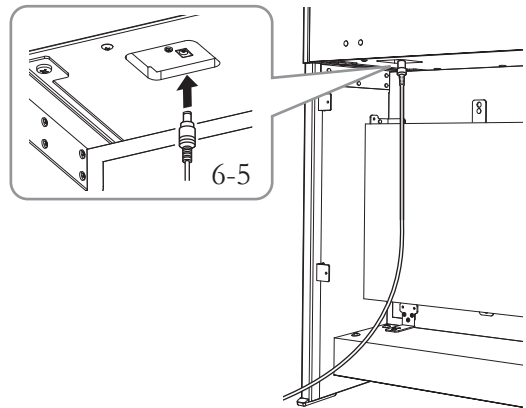

7. Fixez l'élément C.

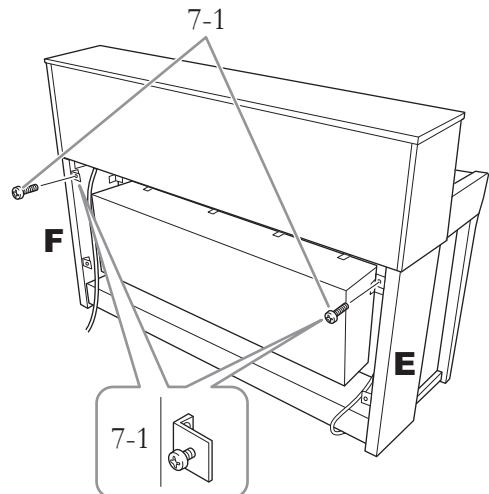

7-1. Fixez les vis à tête ronde de 4 × 14 mm sur les supports qui se trouvent sur la partie supérieure de E et F.

Veillez à laisser un interstice en ne serrant pas complètement les vis.

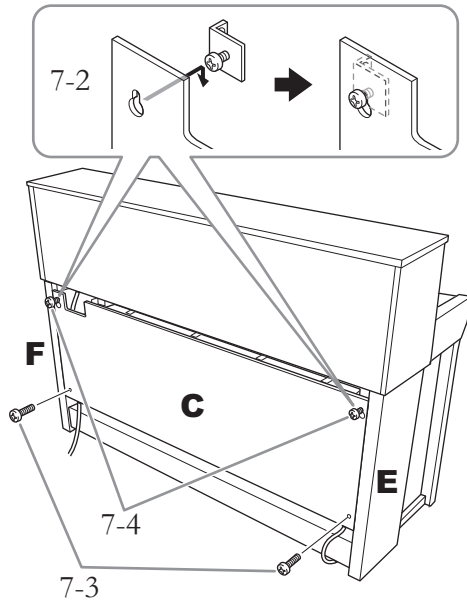

7-2. Crochet C avec orifices sur les vis fixées à l'étape 7-1.

7-3. Fixez la partie inférieure de C à l'aide de deux vis à tête ronde de 4 × 14 mm.

7-4. Serrez fermement les vis sur la partie supérieure de C.

8. Réglez le dispositif de réglage.

Tournez-le de sorte qu'il repose fermement sur le sol.

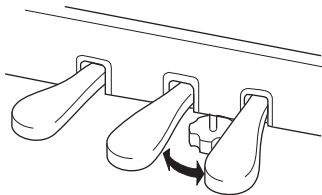

9. Fixez le crochet de suspension du casque.

Utilisez les deux vis fines (4 × 10 mm) pour fixer le crochet de suspension comme illustré sur le schéma.

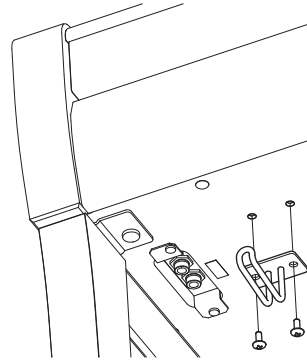

Montage du CLP-775

Déballer tous les éléments et vérifiez qu'il n'en manque aucun.

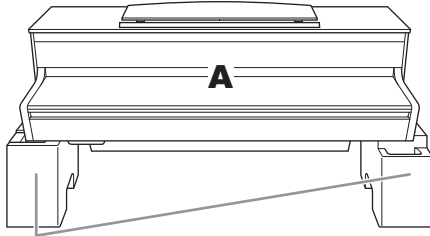

Coussinets en mousse de polystyrène

Retirez les coussinets en mousse de polystyrène de l'emballage, placez-les au sol et posez la partie A dessus. Positionnez les coussinets de manière à ce qu'ils n'obstruent pas le boîtier du haut-parleur situé sur le bas de A.

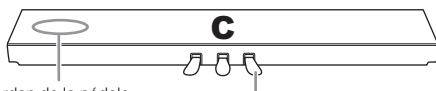

Cordon de la pédale fourni à l'intérieur

À la sortie d'usine, les pédales sont recouvertes d'un revêtement de protection en vinyle. Avant de commencer l'assemblage, veillez à retirer le capot de la pédale forte.

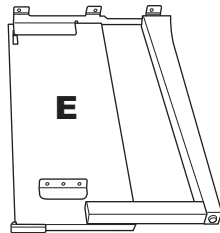
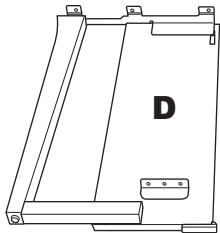

10 vis épaisses de 6 x 20 mm



2 vis minces de 4 x 12 mm



4 vis taraudeuses de 4 x 20 mm

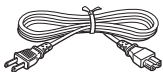

Cordon d'alimentation



2 supports de cordon



2 vis minces de 4 x 10 mm

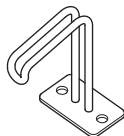

Crochet de suspension de casque

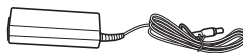

Adaptateur secteur

Selon le pays où vous résidez, il est possible que le cordon d'alimentation et l'adaptateur secteur ne soient pas inclus ou soient différents de l'illustration ci-dessus. Veuillez vérifier ce point auprès de votre distributeur Yamaha.

1. Fixez la partie C à D et E.

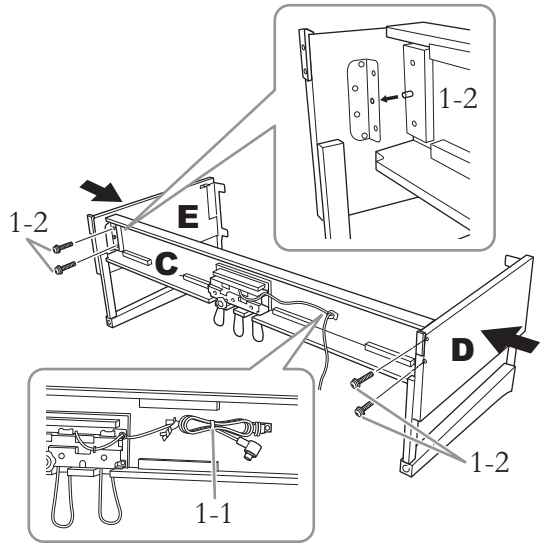

1-1. Détachez et déroulez le cordon de la pédale. Ne jetez pas le lien en vinyle. Vous en aurez besoin à l'étape 5.

1-2. Insérez les tiges dans les orifices des supports, puis fixez les parties D et E sur C en serrant les 4 vis épaisses (6 x 20 mm).

2. Fixez la partie B.

En fonction du modèle de piano numérique que vous avez acheté, la couleur de la surface d'une des faces de B peut être différente de l'autre face. Si c'est le cas, positionnez B pour que la face de la même couleur que les éléments D et E soit tournée vers le musicien.

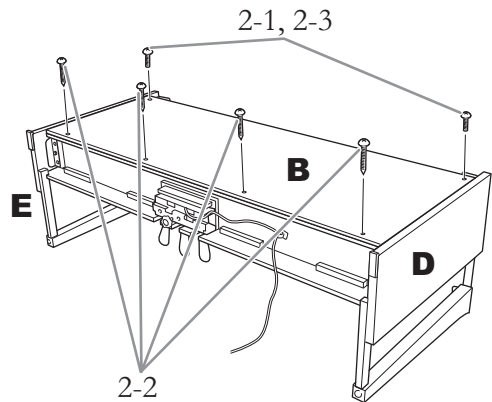

2-1. Alignez les trous des vis situés sur la partie supérieure de B sur les orifices du support présents sur D et E, puis fixez les coins supérieurs de B à D et E en serrant deux vis minces (4 x 12 mm) à la main.

- 2-2. Fixez l'extrémité inférieure de B à l'aide de quatre vis taraudeuses (4 × 20 mm).
- 2-3. Serrez fermement les vis mises en place à l'étape 2-1 sur la partie supérieure de B.

3. Montez la partie A.

Veillez à placer vos mains à au moins 15 cm des bords de l'unité principale lors de son positionnement.

Alignez les trous des vis.

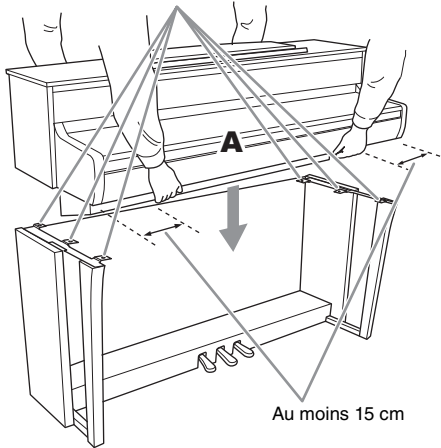

⚠ ATTENTION

- Prenez garde de ne pas laisser tomber l'unité principale ou de vous coincer les doigts.
- Tenez l'unité principale uniquement comme indiqué ci-dessus.

4. Fixez la partie A.

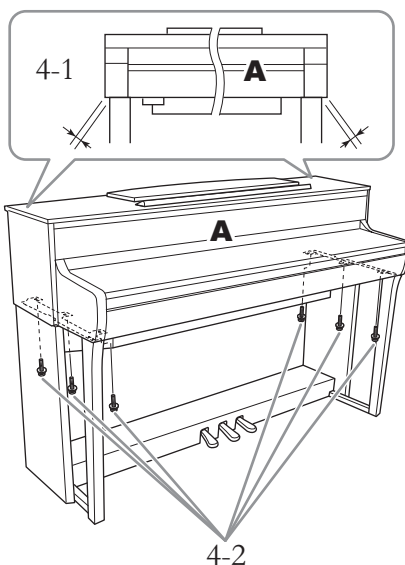

- 4-1. Ajustez la position de A pour que ses extrémités gauche et droite soient projetées de manière identique de part et d'autre de D et E si vous regardez l'instrument depuis l'avant.
- 4-2. Fixez A en serrant six vis épaisses (6 × 20 mm) à l'avant.

5. Branchez le cordon de la pédale et l'adaptateur secteur.

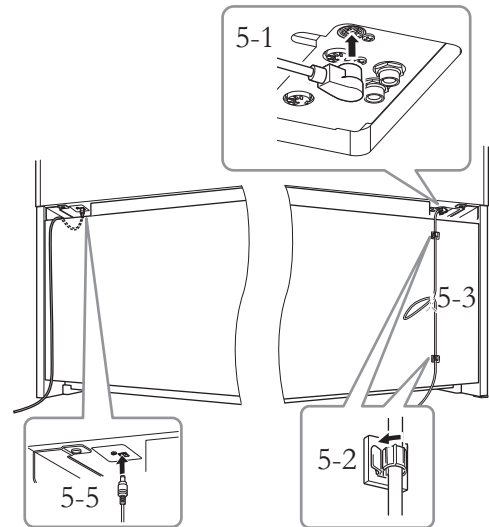

- 5-1. Insérez la fiche du cordon de la pédale dans le connecteur correspondant.

Insérez le cordon de la pédale. La fiche métallique doit être entièrement insérée dans la prise. Dans le cas contraire, la pédale ne fonctionnera pas correctement.

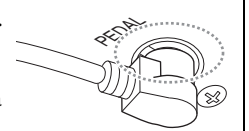

- 5-2. Placez les supports du câble sur le panneau arrière, comme illustré, puis introduisez-y le câble.
- 5-3. Si le cordon de la pédale est trop long, repliez-le et attachez-le avec le lien en vinyle.
- 5-4. Connectez l'une des extrémités du cordon d'alimentation à l'adaptateur secteur.

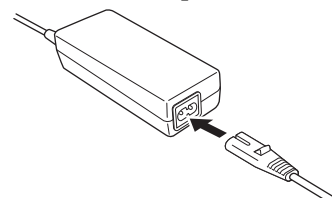

- 5-5. Insérez la prise CC de l'adaptateur secteur dans la prise DC IN.

6. Réglez le dispositif de réglage.

Tournez-le de sorte qu'il repose fermement sur le sol.

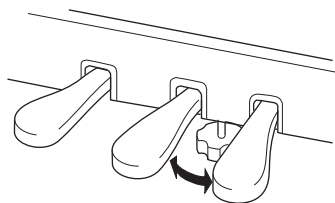

7. Fixez le crochet de suspension du casque.

Utilisez les deux vis fines (4 × 10 mm) pour fixer le crochet de suspension comme illustré sur le schéma.

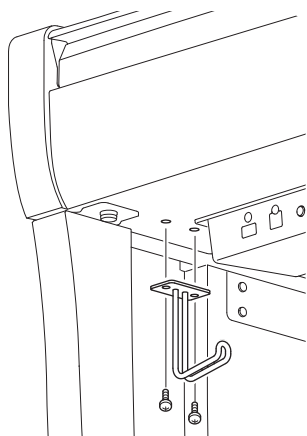

Montage du CLP-745 et du CLP-735

Déballer tous les éléments et vérifiez qu'il n'en manque aucun.

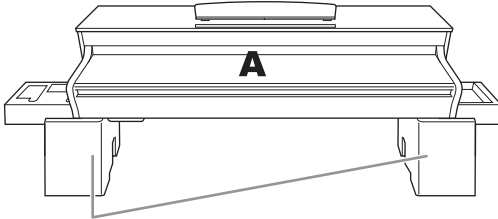

Coussinets en mousse de polystyrène

Retirez les coussinets en mousse de polystyrène de l'emballage, placez-les au sol et posez la partie A dessus. Positionnez les coussinets de manière à ce qu'ils ne masquent pas les connecteurs situés sur le bas de la partie A.

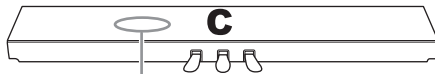

Cordon de la pédale fourni à l'intérieur

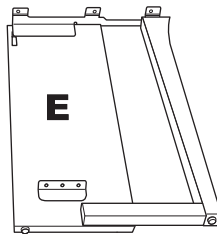
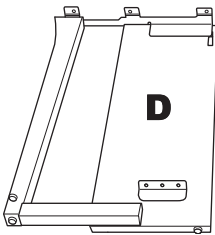

10 vis épaisses de 6 x 20 mm



2 vis minces de 4 x 12 mm



4 vis taraudeuses de 4 x 20 mm

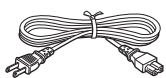

Cordon d'alimentation



2 supports de cordon



2 vis minces de 4 x 10 mm



Crochet de suspension de casque

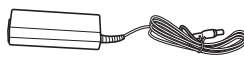

Adaptateur secteur

Selon le pays où vous résidez, il est possible que le cordon d'alimentation et l'adaptateur secteur ne soient pas inclus ou soient différents de l'illustration ci-dessus. Veuillez vérifier ce point auprès de votre distributeur Yamaha.

1. Fixez la partie C à D et E.

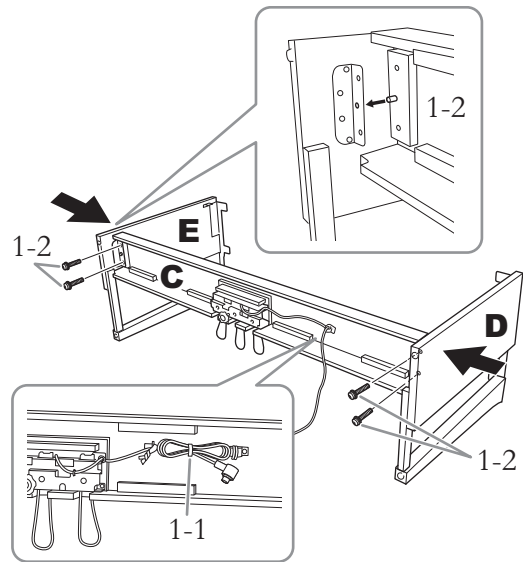

1-1. Détachez et déroulez le cordon de la pédale. Ne jetez pas le lien en vinyle. Vous en aurez besoin à l'étape 5.

1-2. Insérez les tiges dans les orifices des supports, puis fixez les parties D et E sur C en serrant les 4 vis épaisses (6 x 20 mm).

2. Fixez la partie B.

En fonction du modèle de piano numérique que vous avez acheté, la couleur de la surface d'une des faces de B peut être différente de l'autre face. Si c'est le cas, positionnez B pour que la face de la même couleur que les éléments D et E soit tournée vers le musicien.

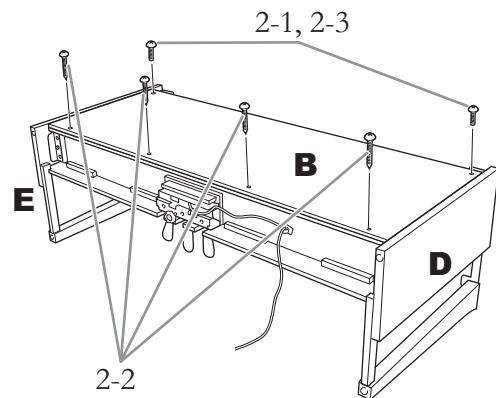

- 2-1. Alignez les trous des vis situés sur la partie supérieure de B sur les orifices du support présents sur D et E, puis fixez les coins supérieurs de B à D et E en serrant deux vis minces (4 × 12 mm) à la main.
- 2-2. Fixez l'extrémité inférieure de B à l'aide de quatre vis taraudeuses (4 × 20 mm).
- 2-3. Serrez fermement les vis mises en place à l'étape 2-1 sur la partie supérieure de B.

3. Montez la partie A.

Veillez à placer vos mains à au moins 15 cm des bords de l'unité principale lors de son positionnement.

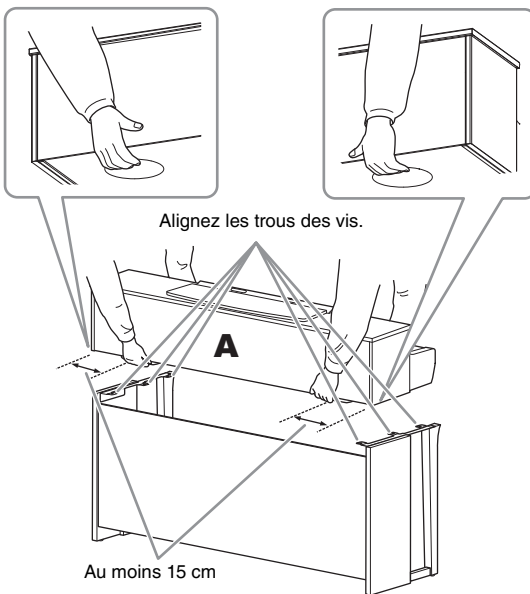

! ATTENTION

- Prenez garde de ne pas laisser tomber l'unité principale ou de vous coincer les doigts.
- Tenez l'unité principale uniquement comme indiqué ci-dessus.

4. Fixez la partie A.

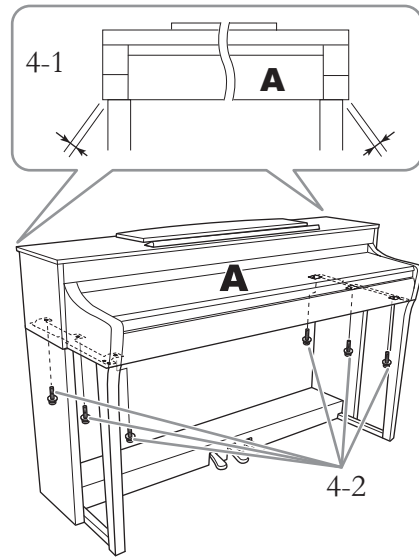

- 4-1. Ajustez la position de A pour que ses extrémités gauche et droite soient projetées de manière identique de part et d'autre de D et E si vous regardez l'instrument depuis l'avant.
- 4-2. Fixez A en serrant six vis épaisses (6 × 20 mm) à l'avant.

5. Branchez le cordon de la pédale et l'adaptateur secteur.

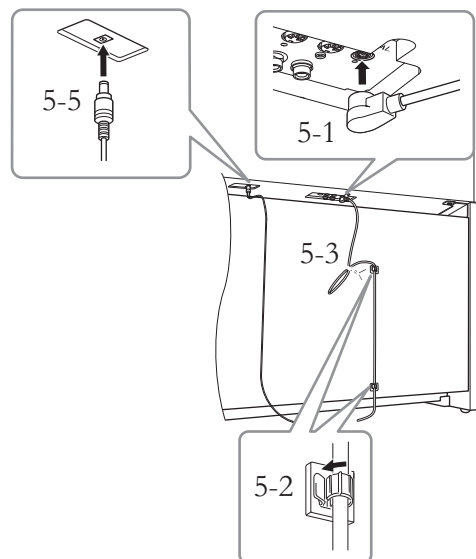

5-1. Insérez la fiche du cordon de la pédale dans le connecteur correspondant.

Insérez le cordon de la pédale.
La fiche métallique doit être entièrement insérée dans la prise. Dans le cas contraire, la pédale ne fonctionnera pas correctement.

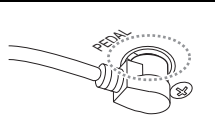

5-2. Placez les supports du câble sur le panneau arrière, comme illustré, puis introduisez-y le câble.

5-3. Si le cordon de la pédale est trop long, repliez-le et attachez-le avec le lien en vinyle.

5-4. Connectez l'une des extrémités du cordon d'alimentation à l'adaptateur secteur.

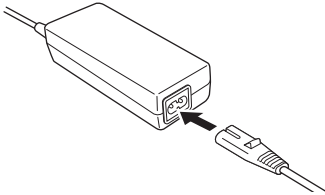

5-5. Insérez la prise CC de l'adaptateur secteur dans la prise DC IN.

6. Réglez le dispositif de réglage.

Tournez-le de sorte qu'il repose fermement sur le sol.

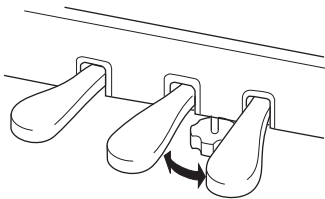

7. Fixez le crochet de suspension du casque.

Utilisez les deux vis fines (4 × 10 mm) pour fixer le crochet de suspension comme illustré sur le schéma.

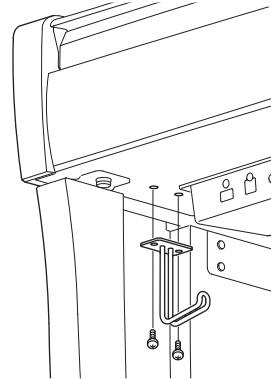

Montage du CLP-795GP

Déballer tous les éléments et vérifiez qu'il n'en manque aucun.

Unité principale

Pour éviter d'endommager les panneaux de connexions situés au bas de l'unité principale, veillez à installer cette dernière sur les coussinets en mousse de polystyrène. Assurez-vous également que les coussinets ne sont pas en contact avec les panneaux de connexions.

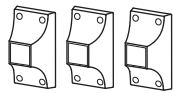
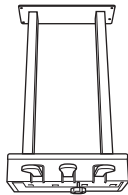
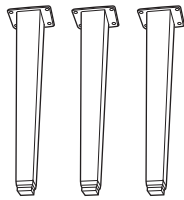
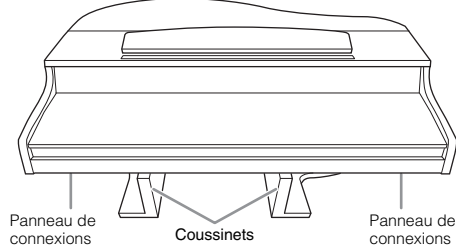

Cordon de la pédale fourni à l'intérieur. À la sortie d'usine, les pédales sont recouvertes d'un revêtement de protection en vinyle. Retirez le capot de la pédale de maintien pour optimiser l'utilisation de l'effet pédale forte réactive GP.

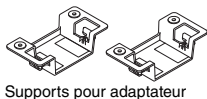
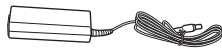
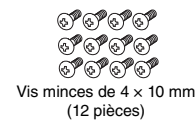
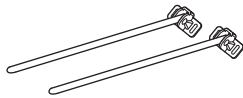

Selon le pays où vous résidez, il est possible que le cordon d'alimentation et l'adaptateur secteur ne soient pas inclus ou soient différents de l'illustration ci-dessus. Veuillez vérifier ce point auprès de votre distributeur Yamaha.

1. Appuyez l'unité principale contre le mur, comme indiqué ci-dessous.



ATTENTION
Prenez garde à ne pas vous coincer les doigts !

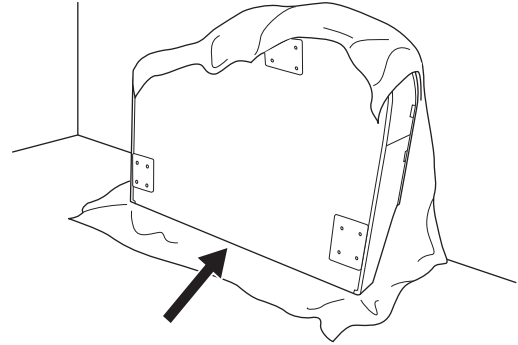

1-1. Étalez un grand tissu doux, une couverture par exemple (comme illustré), afin de protéger le sol et les murs.

1-2. Adossez l'unité principale contre le mur, en ayant le protège-clavier en position fermée et le côté du clavier tourné vers le bas.

AVIS

N'installez pas l'unité principale comme indiqué sur cette illustration.

Incorrect

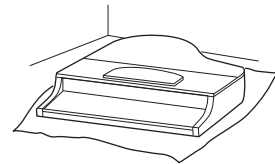

Incorrect

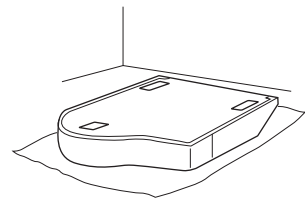

Incorrect

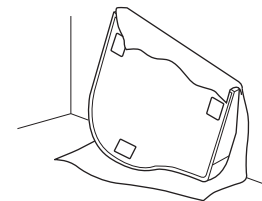

2. Fixez les trois pieds et les trois traverses.

Reportez-vous au schéma ci-dessous pour vérifier l'orientation des pieds.

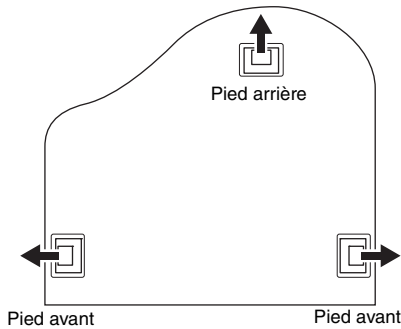

2-1. Placez et vissez quatre vis sur chaque pied, en commençant par l'un des pieds avant.

Vis de fixation de 6 x 40 mm

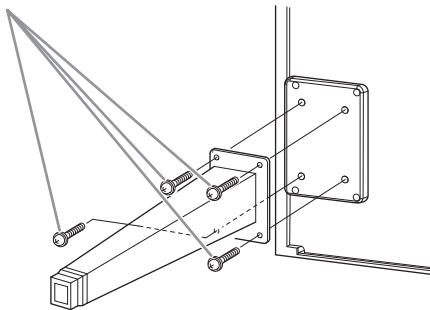

2-2. Faites glisser les traverses sur les pieds et fixez-les à l'aide des quatre vis minces (4 x 10 mm).

Veillez à ce que le côté incliné des traverses soit dirigé vers l'intérieur de l'instrument, comme illustré.

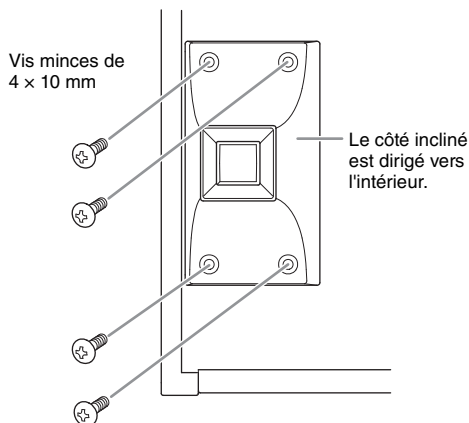

3. Fixez les supports de lyre.

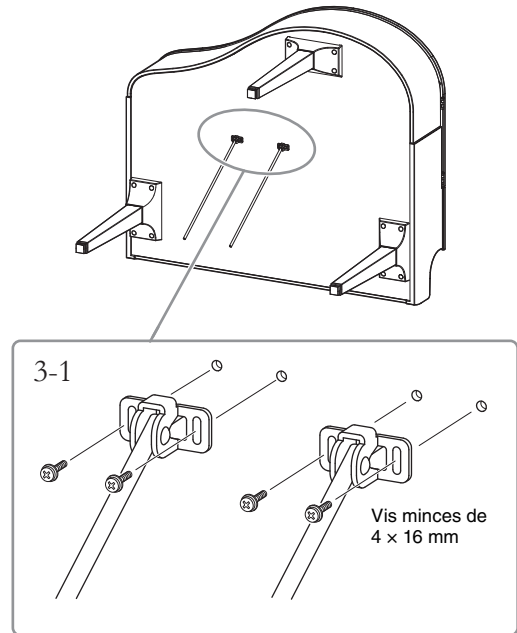

3-1. Fixez les supports de lyre à l'aide des quatre vis minces (4 x 16 mm).

4. Mettez l'unité en position debout.

Servez-vous des pieds avant comme d'un support pour redresser l'unité.

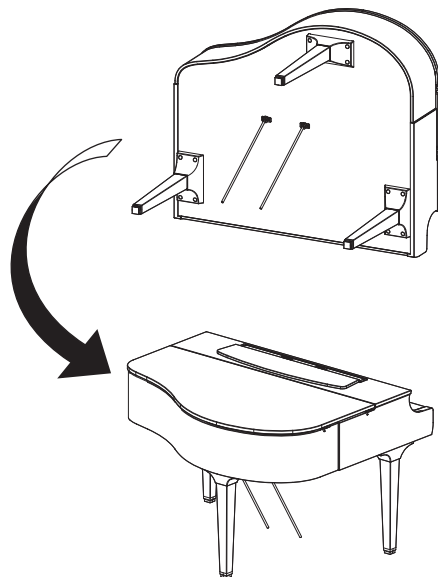

5. Installez le pédalier.

- 5-1. Retirez l'attache et le ruban qui fixent le cordon de la pédale à la partie supérieure du pédalier.

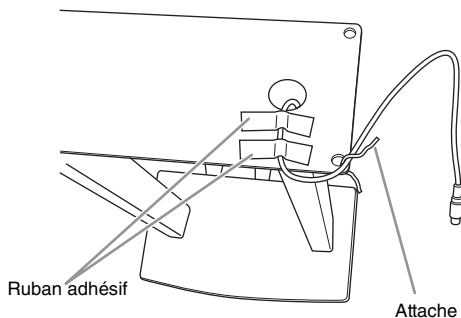

- 5-2. Fixez la partie avant du pédalier au bas de l'instrument en serrant à la main les deux vis de fixation (6 × 20 mm).

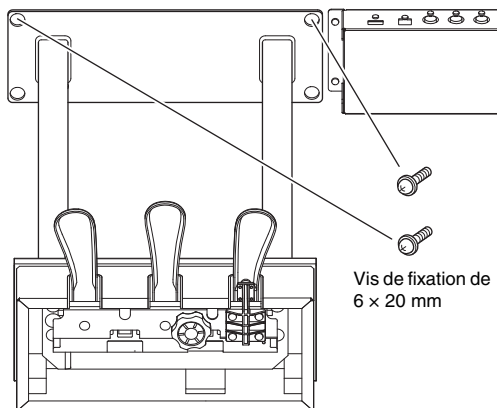

- 5-3. Insérez les supports de lyre dans les renforcements du pédalier et vérifiez qu'ils sont bien fixés.

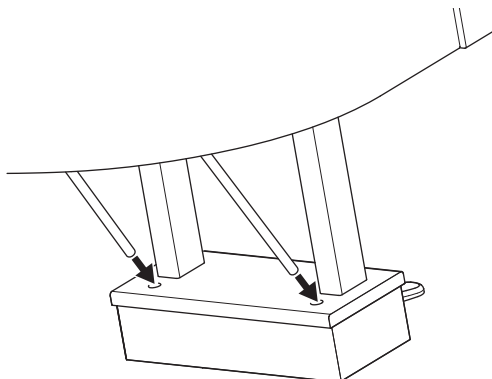

- 5-4. Placez le cordon dans la rainure sur l'instrument et fixez la partie arrière du pédalier à l'aide de deux vis de fixation (6 × 20 mm), puis serrez soigneusement les deux vis de la partie avant du pédalier fixées à l'étape 5-2.

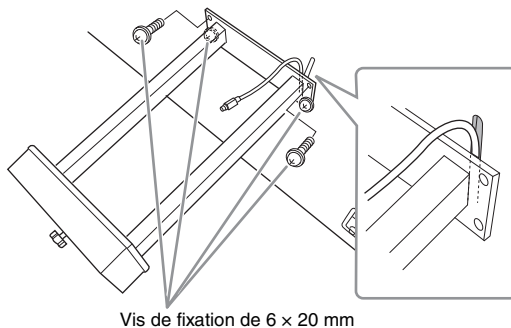

- 5-5. Desserrez les quatre vis fixées à l'étape 3, puis resserrez fermement les quatre vis tout en poussant les supports de lyre dans la direction des flèches, conformément à l'illustration.

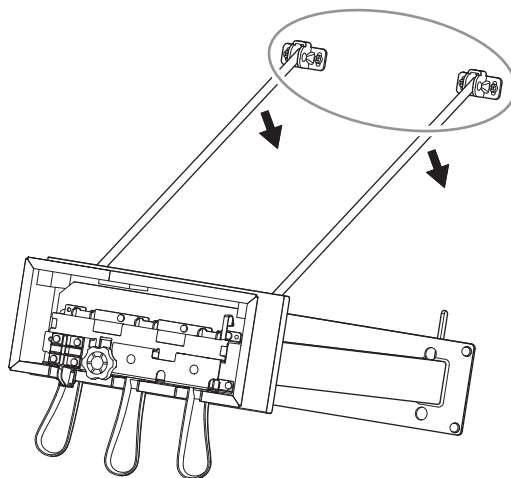

5-6. Insérez la fiche du cordon de la pédale dans le connecteur de la pédale. Insérez la fiche en orientant le côté sur lequel est imprimée une flèche vers l'avant (vers le clavier).

Si vous éprouvez des difficultés à insérer la fiche, ne forcez pas. Vérifiez son orientation et essayez à nouveau.

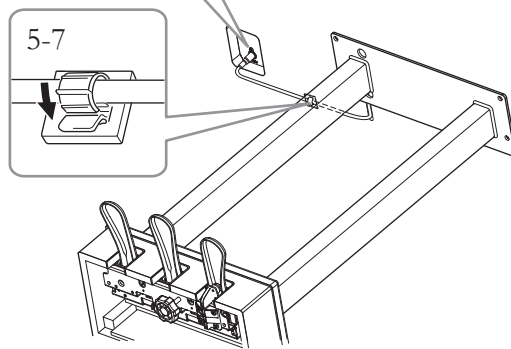
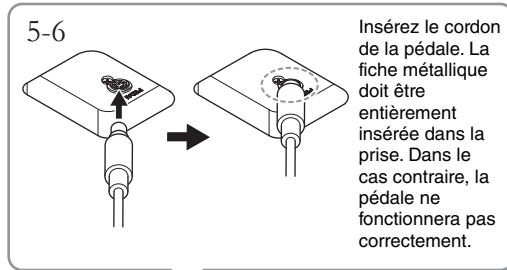

5-7. Fixez le support de cordon au bas de l'unité principale comme indiqué, puis insérez-y le cordon d'alimentation.

6. Raccordez l'adaptateur secteur.

6-1. Connectez l'une des extrémités du cordon d'alimentation à l'adaptateur secteur.

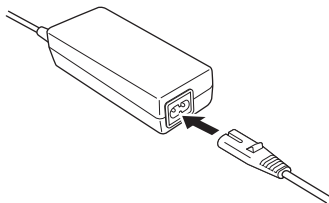

6-2. Insérez la prise CC de l'adaptateur secteur dans la prise DC IN.

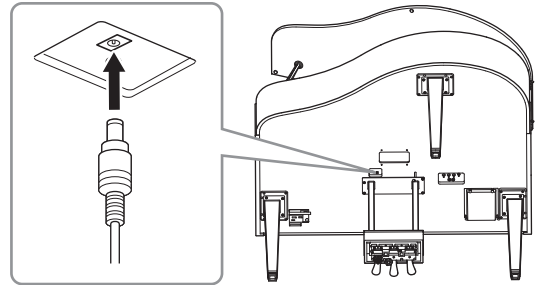

7. Tournez-le de sorte qu'il repose fermement sur le sol.

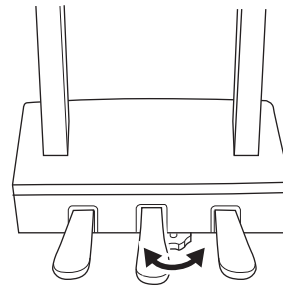

8. Fixez le crochet de suspension du casque.

Fixez le crochet de suspension du casque à l'aide de deux vis minces (4 × 10 mm) comme illustré.

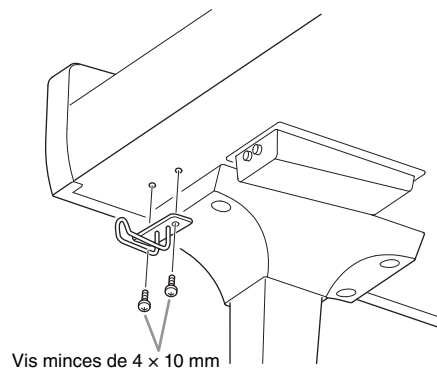

9. Si vous le souhaitez, vous pouvez fixer l'adaptateur secteur au bas de l'unité à l'aide des supports pour adaptateur.

Pour obtenir des instructions spécifiques, reportez-vous à la notice fournie avec les supports pour adaptateur.

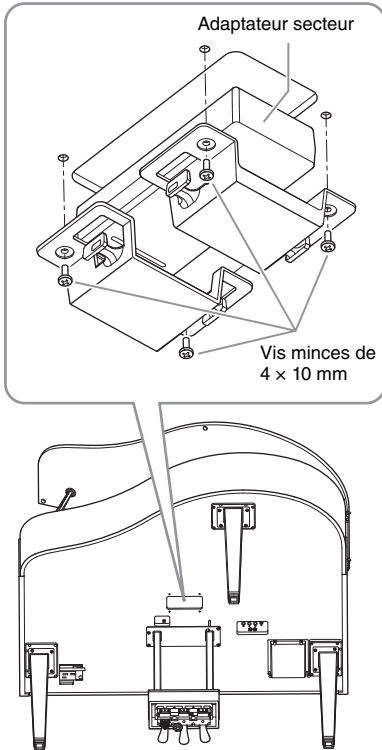

ATTENTION

Pour démonter l'unité, il vous suffit d'inverser l'ordre des étapes de montage. Dans le cas contraire, vous risquez d'endommager l'instrument ou de vous blesser. Par exemple, les pédales se casseront si vous couchez l'instrument sans détacher le pédalier.

Montage du CLP-765GP

Déballez tous les éléments et vérifiez qu'il n'en manque aucun.

Unité principale

Pour éviter d'endommager les panneaux de connexions situés au bas de l'unité principale, veillez à installer cette dernière sur les coussinets en mousse de polystyrène. Assurez-vous également que les coussinets ne sont pas en contact avec les panneaux de connexions.

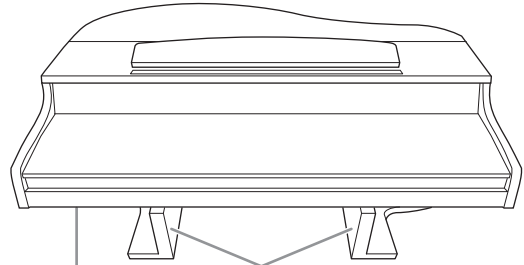

Panneau de connexions

Coussinets

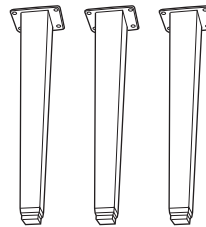

Pieds



Boîtier de la pédale



Support de cordon

Cordon de la pédale fourni à l'intérieur.

À la sortie d'usine, les pédales sont recouvertes d'un revêtement de protection en vinyle. Avant de commencer l'assemblage, veillez à retirer le capot de la pédale forte.

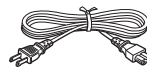

Cordon d'alimentation



12 vis de fixation de 6 x 40 mm



Adaptateur secteur



4 vis de fixation de 6 x 20 mm



Crochet de suspension de casque



2 vis minces de 4 x 10 mm

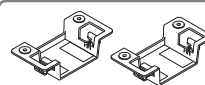

Supports pour adaptateur



4 vis minces de 4 x 10 mm

Selon le pays où vous résidez, il est possible que le cordon d'alimentation et l'adaptateur secteur ne soient pas inclus ou soient différents de l'illustration ci-dessus. Veuillez vérifier ce point auprès de votre distributeur Yamaha.

1. Appuyez l'unité contre le mur, comme indiqué ci-dessous.

! ATTENTION

Prenez garde à ne pas vous coincer les doigts !

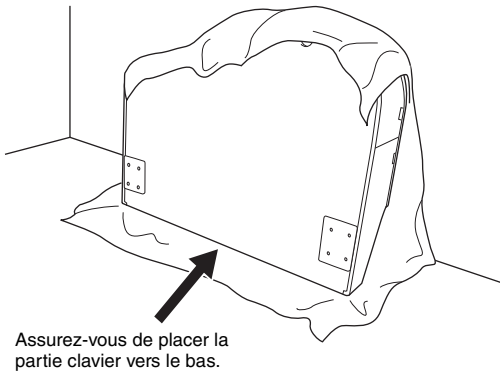

- 1-1. Étalez un grand tissu doux, une couverture par exemple (comme illustré), afin de protéger le sol et les murs.
- 1-2. Adossez l'unité principale contre le mur, en ayant le protège-clavier en position fermée et le côté du clavier tourné vers le bas.

AVIS

N'installez pas l'unité principale comme indiqué sur cette illustration.

Incorrect

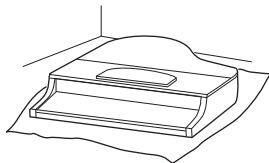

Incorrect

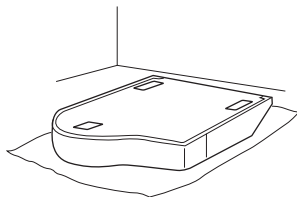

Incorrect

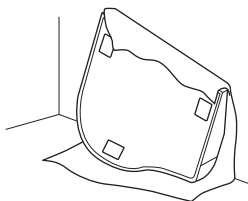

2. Fixez les deux pieds avant et un pied arrière.

Reportez-vous au schéma ci-dessous pour vérifier l'orientation des pieds.

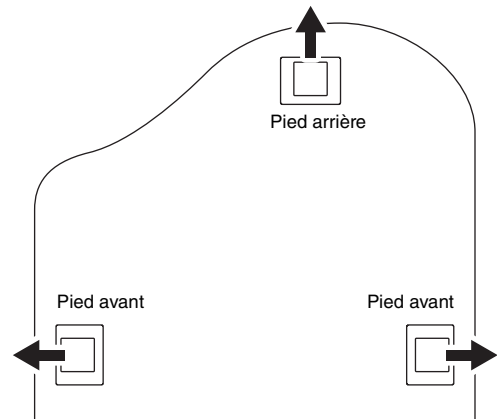

Vis de fixation de 6 x 40 mm

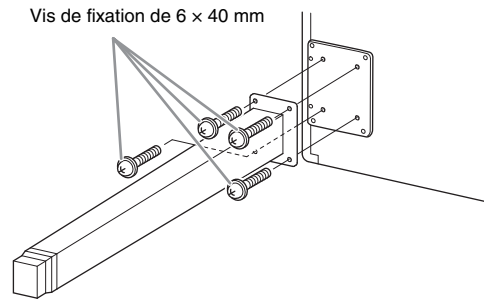

- 2-1. Placez et vissez quatre vis sur chaque pied, en commençant par l'un des pieds avant.

3. Installez le pédalier.

- 3-1. Retirez l'attache qui fixe le cordon de la pédale à la partie supérieure du pédalier.

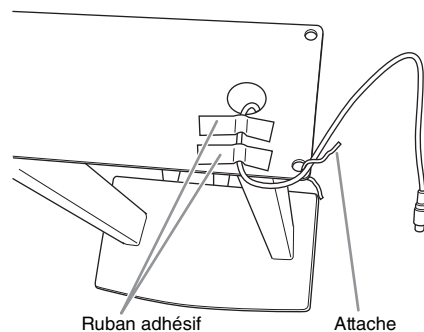

3-2. Alignez le cordon sur la rainure de l'unité et fixez le pédalier à l'aide de quatre vis.

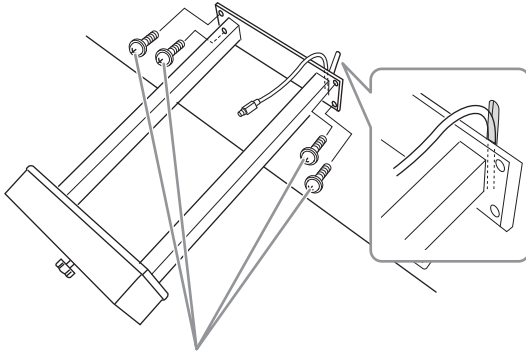

Vis de fixation de 6 x 20 mm

3-3. Insérez la fiche du cordon de la pédale dans le connecteur de la pédale. Insérez la fiche en orientant le côté sur lequel est imprimée une flèche vers l'avant (vers le clavier). Si vous éprouvez des difficultés à insérer la fiche, ne forcez pas. Vérifiez son orientation et essayez à nouveau.

Insérez le cordon de la pédale. La fiche métallique doit être entièrement insérée dans la prise. Dans le cas contraire, la pédale ne fonctionnera pas correctement.

3-4. Fixez le support de cordon au bas de l'unité principale comme indiqué, puis insérez-y le cordon d'alimentation.

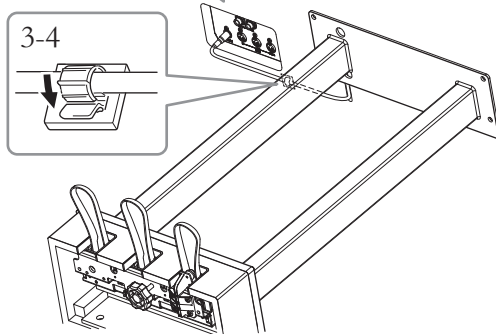
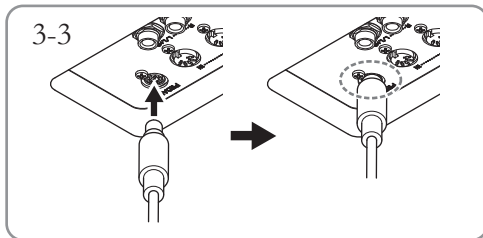

4. Mettez l'unité en position debout.

Servez-vous des pieds avant comme d'un support pour redresser l'unité.

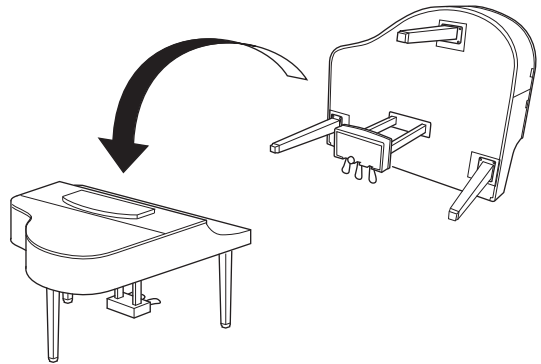

⚠ ATTENTION

Prenez garde à ne pas vous coincer les doigts ! Lorsque vous soulevez l'unité, ne la saisissez pas par le protège-clavier.

5. Raccordez l'adaptateur secteur.

5-1. Connectez l'une des extrémités du cordon d'alimentation à l'adaptateur secteur.

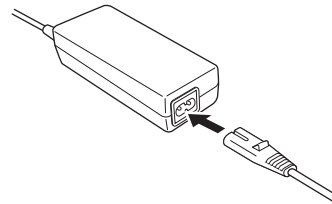

5-2. Insérez la prise CC de l'adaptateur secteur dans la prise DC IN.

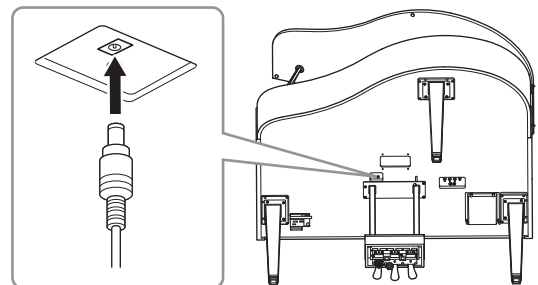

- 6. Tournez-le de sorte qu'il repose fermement sur le sol.**

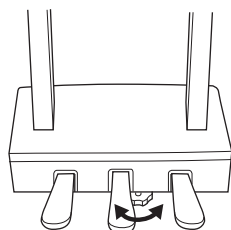

- 7. Fixez le crochet de suspension du casque.**

Fixez le crochet de suspension du casque à l'aide de deux vis minces (4 × 10 mm) comme illustré.

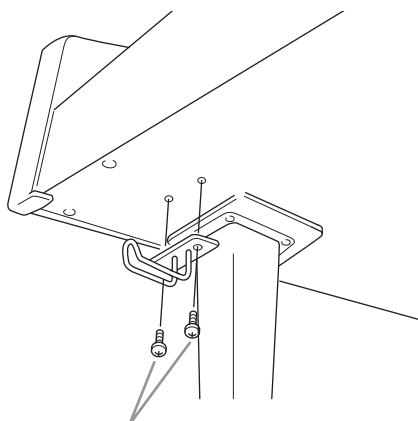

Vis minces de 4 × 10 mm

- 8. Si vous le souhaitez, vous pouvez fixer l'adaptateur secteur au bas de l'unité à l'aide des supports pour adaptateur.**

Pour obtenir des instructions spécifiques, reportez-vous à la notice fournie avec les supports pour adaptateur.

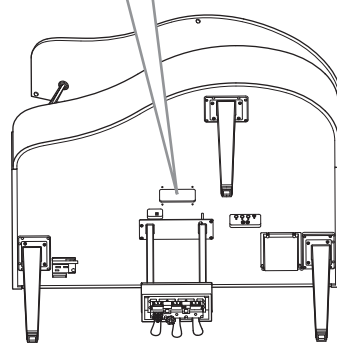
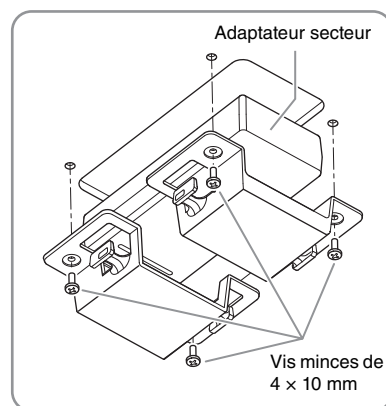

Transport

En cas de déménagement, l'instrument peut être transporté avec le reste de vos effets. Il est possible de le déplacer d'une seule pièce ou de le démonter tel qu'il était lorsque vous l'avez déballé. Transportez le clavier à l'horizontale. Ne l'adossez pas à un mur et ne le dressez pas sur un côté. Ne le soumettez pas à des vibrations excessives ou à des chocs. Lorsque vous transportez l'instrument monté, vérifiez que toutes les vis sont correctement serrées et qu'aucune ne s'est desserrée lors du déplacement de l'instrument.

Caractéristiques techniques

Caractéristiques techniques (CLP-785, CLP-775, CLP-745, CLP-735)

Reportez-vous à la page 137 pour connaître les caractéristiques techniques du CLP-795GP et du CLP-765GP.

Éléments		CLP-785	CLP-775	CLP-745	CLP-735	
Nom de produit		Piano numérique				
Taille/poids	Largeur [Pour les modèles avec finition polie]	1 461 mm [1 467 mm]	1 461 mm [1 466 mm]			
	Hauteur [Pour les modèles avec finition polie]	Avec pupitre fermé	1 027 mm [1 029 mm]	967 mm [970 mm]	927 mm [930 mm]	
		Avec pupitre ouvert		1 136 mm [1 137 mm]	1 096 mm [1 097 mm]	1 081 mm [1 082 mm]
	Profondeur [Pour les modèles avec finition polie]	476 mm [477 mm]	465 mm [465 mm]	459 mm [459 mm]		
	Poids [Pour les modèles avec finition polie]	84 kg [87 kg]	71 kg [74 kg]	60 kg [63 kg]	57 kg [60 kg]	
Interface de commande	Clavier	Nombre de touches	88			
		Type	Clavier GrandTouch : touches en bois (touches blanches uniquement), surface supérieure des touches en ébène et ivoire synthétiques, échappement	Clavier GrandTouch-S : touches en bois (touches blanches uniquement), surface supérieure des touches en ébène et ivoire synthétiques, échappement	Clavier GrandTouch-S : surface supérieure des touches en ébène et ivoire synthétiques, échappement	
		Mécanique graduée linéaire sur 88 touches	Oui		—	
		Contrepoids	Oui	—		
		Touch Response (Réponse au toucher)	Hard2/Hard1/Medium/Soft1/Soft2/Fixed			
	Pédale	Nombre de pédales	3 : Pédale forte (avec fonction de pédale à mi-course), pédale de sustain, pédale douce			
		Fonctions attribuables	Sustain (Switch), Sustain Continuously, Sostenuto, Soft, Pitch Bend Up, Pitch Bend Down, Rotary Speed, Vibe Rotor, Song Play/Pause			
		Pédale forte réactive GP	Oui	—		
	Écran	Type	LCD			
		Dimensions	128 x 64 points			
		Langue	Anglais, japonais			
	Panneau	Type	Capteurs tactiles		Touches	
		Langue	Anglais			
Meuble	Style de protège-clavier	Repliable	Coulissant			
	Pupitre	Oui				
	Supports de partition	Oui				
Sonorités	Génération de sons	Son de piano	Yamaha CFX, Bösendorfer Imperial			
		Échantillonnage binaural	Oui (CFX Grand et Bösendorfer uniquement)			
	Effets de piano	Modélisation de résonance virtuelle	Oui			
		Modélisation d'expression pour piano à queue	Oui			
		Échantillonnage avec désactivation des touches	Oui			
		Relâchement en douceur	Oui			
	Polyphonie (max.)	256				
	Morceaux prédéfinis	Nombre de sonorités	53 sonorités + 14 kits de percussion/SFX + 480 sonorités XG	38 sonorités		
Compatibilité		XG (GM), GS (pour la reproduction de morceaux), GM2 (pour la reproduction de morceaux)	—			
Effets	Types	Reverb (Réverbération)	6 types			
		Chorus (Chœur)	3 types			
		Brillance	7 types + User			
		Effet	12 types			

Éléments			CLP-785	CLP-775	CLP-745	CLP-735
Effets	Types	Intelligent Acoustic Control (IAC)	Oui			
		Optimiseur stéréophonique	Oui			
	Fonctions	Dual	Oui			
		Split	Oui			
		Duo	Oui			
Morceaux (MIDI)	Morceaux prédéfinis	Nombre de morceaux prédéfinis	25 morceaux de démonstration de sonorités + 50 morceaux classiques + 303 morceaux de leçon	21 morceaux de démonstration de sonorités + 50 morceaux classiques + 303 morceaux de leçon		
	Enregistrement	Nombre de morceaux	250			
		Nombre de pistes	16			
		Capacité des données	Environ 500 Ko/morceau			
	Reproduction	Capacité des données	Environ 500 Ko/morceau			
	Format	Reproduction	SMF (Format 0, Format 1)			
Enregistrement		SMF (Format 0)				
Morceaux (audio)	Durée d'enregistrement (max.)		80 minutes/morceau			
	Format	Reproduction	.wav (taux d'échantillonnage 44,1 kHz/résolution 16 bits, stéréo)			
		Enregistrement	.wav (taux d'échantillonnage 44,1 kHz/résolution 16 bits, stéréo)			
Fonctions	Rythmes	Nombre de rythmes	20			
	Commandes générales	Métronome	Oui			
		Plage de tempo	5 – 500			
		Transposition	-12 – 0 – +12			
		Accord fin	414,8 – 440 – 466,8 Hz (par incréments d'environ 0,2 Hz)			
		Type de gamme	7 types			
	Interface audio USB	44,1 kHz, 24 bits, stéréo				
	Divers	Salle de piano	Oui			
Bluetooth (Selon le pays dans lequel vous avez acheté le produit, cette fonctionnalité peut ne pas être disponible.)	Audio	Profil pris en charge	A2DP			—
		Codec compatible	SBC			—
	MIDI	Conforme aux spécifications MIDI en matière de faible énergie Bluetooth				—
	Version Bluetooth	4,2				—
	Sortie sans fil	Bluetooth classe 2				—
	Distance de communication maximum	Environ 10 m				—
	Fréquences radio (fréquences de fonctionnement)	2 402 – 2 480 MHz				—
	Puissance de sortie maximale (EIRP)	4 dBm				—
	Type de modulation	FHSS				—
Stockage et connectivité	Stockage	Mémoire interne	Taille maximale totale : environ 1,4 Mo			
		Lecteurs externes	Lecteur flash USB			
	Connectivité	DC IN	24 V			16 V
		Casque	Prise jack stéréo standard (× 2)			
		MIDI	[IN] [OUT] [THRU]			
		AUX IN	Mini stéréo			
		AUX OUT	[L/L+R] [R]			
		AUX PEDAL	Oui	—		
USB TO DEVICE	Oui					
USB TO HOST	Oui					
Système sonore	Amplificateurs		(50 W + 50 W + 50 W) × 2	(42 W + 50 W + 50 W) × 2	(50 W + 50 W) × 2	30 W × 2
	Haut-parleurs		2 (16 cm + 8 cm + 2,5 cm (dôme) + transducteur), type à cône en épicea	2 (16 cm + 8 cm + 5 cm + transducteur)	(16 cm + 8 cm) × 2	16 cm × 2

Éléments		CLP-785	CLP-775	CLP-745	CLP-735
Alimentation	Adaptateur secteur	PA-500			PA-300C
	Consommation d'énergie	60 W (Utilisation de l'adaptateur secteur PA-500)	50 W (Utilisation de l'adaptateur secteur PA-500)	40 W (Utilisation de l'adaptateur secteur PA-500)	18 W (Utilisation de l'adaptateur secteur PA-300C)
	Mise hors tension automatique	Oui			
Accessoires inclus		<ul style="list-style-type: none"> • Mode d'emploi • Garantie* • 50 Classical Music Masterpieces (livret) • Online Member Product Registration (Enregistrement du produit sur le site Web Online Member) • Tabouret* • (CLP-785, CLP-775, CLP-745) Cordon d'alimentation*/Adaptateur secteur* PA-500 • (CLP-735) Cordon d'alimentation*/Adaptateur secteur* PA-300C <p>*Peut ne pas être fourni dans votre région. Renseignez-vous à ce sujet auprès de votre distributeur Yamaha.</p>			
Accessoires vendus séparément (Disponibilités en fonction de la zone géographique)		<ul style="list-style-type: none"> • Casque HPH-150, HPH-100, HPH-50 • (CLP-785) Sélecteurs au pied FC4A, FC5 • (CLP-785) Contrôleur au pied FC7 • (CLP-785, CLP-775, CLP-745) Adaptateur secteur PA-500 • (CLP-735) Adaptateur secteur PA-300C • Adaptateur LAN sans fil USB UD-WL01 • Adaptateur MIDI sans fil MD-BT01/UD-BT01 			

*Le contenu de ce mode d'emploi s'applique aux dernières caractéristiques techniques connues à la date de publication du manuel. Pour obtenir la version la plus récente du manuel, accédez au site Web de Yamaha puis téléchargez le fichier du manuel concerné. Étant donné que les caractéristiques techniques, les équipements et les accessoires vendus séparément varient d'un pays à l'autre, adressez-vous pour cela à votre distributeur Yamaha.

Caractéristiques techniques (CLP-795GP, CLP-765GP)

Reportez-vous à la page 134 pour connaître les caractéristiques techniques des CLP-785, CLP-775, CLP-745 et CLP-735.

Éléments			CLP-795GP	CLP-765GP	
Nom de produit			Piano numérique		
Taille/poids	Largeur		1 430 mm		
		Hauteur	Avec pupitre fermé	932 mm	
	Avec pupitre ouvert		1 103 mm		
	Avec couvercle levé		1 577 mm	1 400 mm	
	Profondeur		1 237 mm	1 147 mm	
	Poids		126 kg	106 kg	
Interface de commande	Clavier	Nombre de touches	88		
		Type	Clavier GrandTouch : touches en bois (touches blanches uniquement), surface supérieure des touches en ébène et ivoire synthétiques, échappement	Clavier GrandTouch-S : surface supérieure des touches en ébène et ivoire synthétiques, échappement	
		Mécanique graduée linéaire sur 88 touches	Oui	—	
		Contrepoids	Oui	—	
	Touch Response (Réponse au toucher)		Hard2/Hard1/Medium/Soft1/Soft2/Fixed		
	Pédale	Nombre de pédales	3 : Pédale forte (avec fonction de pédale à mi-course), pédale de sostenuto, pédale douce		
		Fonctions attribuables	Sustain (Switch), Sustain Continuously, Sostenuto, Soft, Pitch Bend Up, Pitch Bend Down, Rotary Speed, Vibe Rotor, Song Play/Pause		
		Pédale forte réactive GP	Oui	—	
	Écran	Type	LCD		
		Dimensions	128 x 64 points		
		Langue	Anglais, japonais		
	Panneau	Type	Capteurs tactiles	Touches	
Langue		Anglais			
Meuble	Style de protège-clavier		Coulissant		
	Pupitre		Oui		
	Supports de partition		Oui		
Sonorités	Génération de sons	Son de piano	Yamaha CFX, Bösendorfer Imperial		
		Échantillonnage binaural	Oui (CFX Grand et Bösendorfer uniquement)		
	Effet de piano	Modélisation de résonance virtuelle	Oui		
		Modélisation d'expression pour piano à queue	Oui		
		Échantillonnage avec désactivation des touches	Oui		
		Relâchement en douceur	Oui		
	Polyphonie (max.)		256		
	Morceaux prédéfinis	Nombre de sonorités	53 sonorités + 14 kits de percussion/SFX + 480 sonorités XG	38 sonorités	
Compatibilité		XG (GM), GS (pour la reproduction de morceaux), GM2 (pour la reproduction de morceaux)		—	
Effets	Types	Reverb (Réverbération)	6 types		
		Chorus (Chœur)	3 types		
		Brillance	7 types + User		
		Effet	12 types		
		Intelligent Acoustic Control (IAC)	Oui		
		Optimiseur stéréophonique	Oui		
	Fonctions	Dual	Oui		
		Split	Oui		
		Duo	Oui		

Éléments		CLP-795GP	CLP-765GP	
Morceaux (MIDI)	Morceaux prédéfinis	25 morceaux de démonstration de sonorité + 50 morceaux classiques + 303 morceaux de leçon	21 morceaux de démonstration de sonorité + 50 morceaux classiques + 303 morceaux de leçon	
	Enregistrement	Nombre de morceaux	250	
		Nombre de pistes	16	
		Capacité des données	Environ 500 Ko/morceau	
	Reproduction	Capacité des données	Environ 500 Ko/morceau	
	Format	Reproduction	SMF (Format 0, Format 1)	
Enregistrement		SMF (Format 0)		
Morceaux (audio)	Durée d'enregistrement (max.)	80 minutes/morceau		
	Format	Reproduction	.wav (taux d'échantillonnage 44,1 kHz/résolution 16 bits, stéréo)	
		Enregistrement	.wav (taux d'échantillonnage 44,1 kHz/résolution 16 bits, stéréo)	
Fonctions	Rythmes	Nombre de rythmes	20	
	Commandes générales	Métronome	Oui	
		Plage de tempo	5 – 500	
		Transposition	-12 – 0 – +12	
		Accord fin	414,8 – 440 – 466,8 Hz (par incréments d'environ 0,2 Hz)	
		Type de gamme	7 types	
		Interface audio USB	44,1 kHz, 24 bits, stéréo	
	Divers	Salle de piano	Oui	
Bluetooth (Selon le pays dans lequel vous avez acheté le produit, cette fonctionnalité peut ne pas être disponible.)	Audio	Profil pris en charge	A2DP	
		Codec compatible	SBC	
		MIDI	Conforme aux spécifications MIDI en matière de faible énergie Bluetooth	
	Version Bluetooth	4,2		
	Sortie sans fil	Bluetooth classe 2		
	Distance de communication maximum	Environ 10 m		
	Fréquences radio (fréquences de fonctionnement)	2 402 – 2 480 MHz		
	Puissance de sortie maximale (EIRP)	4 dBm		
	Type de modulation	FHSS		
	Stockage et connectivité	Stockage	Mémoire interne	Taille maximale totale : environ 1,4 Mo
Lecteurs externes			Lecteur flash USB	
Connectivité		DC IN	24 V	
		Casque	Prise jack stéréo standard (× 2)	
		MIDI	[IN] [OUT] [THRU]	
		AUX IN	Mini stéréo	
		AUX OUT	[L/L+R] [R]	
		AUX PEDAL	Oui	—
		USB TO DEVICE	Oui	
USB TO HOST	Oui			
Système sonore	Amplificateurs	(50 W + 50 W + 50 W) × 2	(50 W + 42 W) × 2	
	Haut-parleurs	2 (16 cm + 8 cm + 2,5 cm (dôme) + transducteur), type à cône en épicea	(16 cm + 5 cm) × 2	
Alimentation	Adaptateur secteur	PA-500		
	Consommation d'énergie	60 W (Lors de l'utilisation de l'adaptateur secteur PA-500)	30 W (Lors de l'utilisation de l'adaptateur secteur PA-500)	
	Mise hors tension automatique	Oui		
Accessoires inclus		<ul style="list-style-type: none"> • Mode d'emploi • Garantie* • 50 Classical Music Masterpieces (livret) • Online Member Product Registration (Enregistrement du produit sur le site Web Online Member) • Tabouret* • Cordon d'alimentation*/adaptateur secteur* PA-500 <p>*Peut ne pas être fourni dans votre région. Renseignez-vous à ce sujet auprès de votre distributeur Yamaha.</p>		

Éléments	CLP-795GP	CLP-765GP
Accessoires vendus séparément (Disponibilités en fonction de la zone géographique)	<ul style="list-style-type: none"> • Casque HPH-150, HPH-100, HPH-50 • (CLP-795GP) Sélecteurs au pied FC4A, FC5 • (CLP-795GP) Contrôleur au pied FC7 • Adaptateur secteur PA-500 • Adaptateur LAN sans fil USB UD-WL01 • Adaptateur MIDI sans fil MD-BT01/UD-BT01 	

*Le contenu de ce mode d'emploi s'applique aux dernières caractéristiques techniques connues à la date de publication du manuel. Pour obtenir la version la plus récente du manuel, accédez au site Web de Yamaha puis téléchargez le fichier du manuel concerné. Étant donné que les caractéristiques techniques, les équipements et les accessoires vendus séparément varient d'un pays à l'autre, adressez-vous pour cela à votre distributeur Yamaha.

Index

Chiffres

50 Classical..... 44, 109

A

AB Repeat..... 50
Accesspoint Mode (Mode Point d'accès)..... 84, 103
Accord fin..... 97
Adaptateur secteur..... 15
Alimentation..... 15
Appareil intelligent..... 77
Appariement..... 78
Audio Loopback..... 76, 101
Aux Assign (Assignation aux.)..... 98
Avance rapide..... 46

B

Backup Setting (Réglage de sauvegarde)..... 104
Balance de volume..... 52
Basse..... 95
Bell (Carillon)..... 95
Binaural Sampling..... 22
Bluetooth..... 78, 80, 97, 142
Body Resonance (Res.) (Résonance de corps)..... 28
Brightness (Clarté)..... 28
Brillance..... 33
Bruit d'étouffoir..... 28, 29

C

Casque..... 21
Catégorie de morceau..... 44
Chorus (Chœur)..... 34
Coda..... 42
Computer-related Operations
(Opérations liées à l'ordinateur)..... 8
Connecteurs..... 71
Contrast (Contraste)..... 101
Convert (Conversion)..... 69
Copy (Copier)..... 68
Couvercle..... 20

D

Damper Resonance (Res.) (Résonance d'étouffoir) 28
Data List (Liste des données)..... 8
Delete (Supprimer)..... 67
Demo (Démonstration)..... 32
Dépistage des pannes..... 113
Désactivation automatique du rétroéclairage..... 101
Dual..... 35
Dual/Split..... 37

Duo..... 38
Duplex Scale Resonance
(Résonance d'échelle duplex)..... 28

É

Échelle duplex..... 29
Edit (Édition) (Morceau)..... 93
Effet..... 34
Égalisation..... 34
Enregistrement..... 54
Enregistrement audio..... 54
Enregistrement MIDI..... 54

F

Factory Reset (Réinitialisation aux valeurs d'usine).... 105
Format (morceau)..... 43
Formatage (lecteur flash USB)..... 100

H

Half Pedal Point (Point de pédale à mi-course) 29, 98

I

Initial Setup (Configuration initiale)..... 100
Intelligent Acoustic Control (IAC)..... 21
Interface audio USB..... 76
Intro..... 42

L

LAN sans fil..... 81, 102
Langue..... 101
Leçon..... 109
Lecteur flashUSB..... 74
Lesson (Leçon)..... 44
Lid Position (Position du couvercle)..... 28
Liste des fonctions de pédale..... 91
Liste des messages..... 111
Liste des morceaux..... 109
Liste des morceaux de démonstration de sonorité.... 108
Liste des rythmes..... 110
Liste des sonorités..... 106
Liste des sonorités présélectionnées..... 106
Liste des types d'effets..... 90
Liste des types de chœur..... 90
Liste des types de réverbération..... 90
Local Control (Commande locale)..... 99

M

Manuel de connexion d'un appareil intelligent..... 8
Master Tune (Accord général)..... 28
MASTER VOLUME..... 21

Menu Metronome/Rhythm (Métronomie/Rythme)....	95
Menu Recording (Enregistrement)	96
Menu Song (Morceau)	92
Menu System (Système)	97
Menu Voice (Sonorité).....	87
Métronomie	39
MIDI	99
MIDI Reference (Référence MIDI)	8
MIDI to Audio (MIDI en audio)	69
Mise hors tension automatique.....	17, 101
Mode Infrastructure	103
Modélisation d'expression pour piano à queue	29
Modélisation de résonance virtuelle.....	28, 29
Montage.....	115
Morceau.....	43
Morceau audio.....	43
Morceau MIDI.....	43
Move (Déplacer).....	68
O	
Octave	88
Opération liée aux fichiers	65
Ordinateur	76
P	
Part Cancel (Annulation de partie)	48
Pédale.....	23, 98
Pédale à mi-course	23
Pédale de sostenuto.....	23
Pédale douce	23
Pédale forte	23
Pédale forte réactive GP	23
Piano Setting (Réglage piano)	87
Piste.....	57
Pitch Bend (Variation de hauteur de ton)	98
Point de partage.....	36
Profondeur de l'effet	88
Protège-clavier.....	15, 17
Pupitre	18
R	
Réglages détaillés	86
Rembobinage	46
Rename (Renommer).....	70
Répétition	49
Reproduction (morceau).....	44
Reproduction (rythme)	42
Réseau	81
Restore (Restaurer)	105
Réverbération	28, 34, 87
Rythme	42

S

Salle de piano	27
Sauvegarde	104
Save (Enregistrement) (fichier de sauvegarde).....	104
Scale Tune (Accord de gamme)	97
Sensibilité	28, 97
Smart Pianist.....	8
Son du panneau tactile	101
Song Repeat	51
Sonorité	30
Sound (Son)	98
Speaker (Haut-parleur).....	100
Split (Partage).....	36
Stereophonic Optimizer.....	22
String Resonance (Res.) (Résonance des cordes)	28

T

Tempo.....	39
Tempo (Morceau).....	47
Transpose (Transposition) (clavier).....	87
Transpose (Transposition) (morceau).....	92
Type de mesure	40

U

USB Autoload (Chargement automatique USB).....	100
USB Format (Format USB)	100
USB Properties (Propriétés USB)	100
User (Utilisateur)	44
Utilitaires.....	100

V

Version	101
Voice Edit (Édition de sonorité).....	88
Volume	21
Volume (métronomie)	95
Volume (morceau audio).....	52
Volume (morceauMIDI)	52

W

Wireless LAN Option (Option LAN sans fil)	103
WPS	82

X

XG	30, 31
----------	--------

À propos de la fonctionnalité Bluetooth

Fonctionnalité Bluetooth

Les modèles CLP-785, CLP-775, CLP-745, CLP-795GP et CLP-765GP sont équipés de la fonctionnalité Bluetooth ; toutefois, même ces modèles peuvent ne pas prendre en charge la fonctionnalité Bluetooth selon le pays dans lequel vous avez acheté le produit. Si le logo Bluetooth se trouve sur le panneau de commande, cela signifie que le produit est équipé de la fonctionnalité Bluetooth.

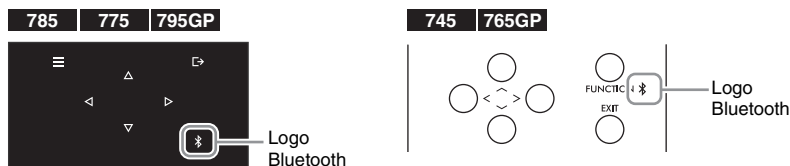

- La technologie Bluetooth permet la communication sans fil entre des dispositifs situés dans une zone d'environ 10 mètres sur la bande de fréquences de 2,4 GHz.

■ Gestion des communications Bluetooth

- La bande de 2,4 GHz utilisée par les dispositifs compatibles avec la technologie Bluetooth est une bande radio partagée par de nombreux types d'équipement. Tandis que les dispositifs compatibles Bluetooth utilisent une technologie qui réduit l'influence des autres composants utilisant la même bande radio, une telle influence peut diminuer la vitesse ou la distance des communications et, dans certains cas, les interrompre.
- La vitesse du transfert des signaux et la distance à laquelle la communication est possible diffèrent en fonction de la distance entre les dispositifs qui communiquent entre eux, de la présence d'obstacles, des conditions des ondes radio et du type de l'équipement.
- Yamaha ne garantit pas toutes les connexions sans fil entre cette unité et les périphériques compatibles avec la fonctionnalité Bluetooth.

MEMO

For models equipped with Bluetooth / Pour les modèles équipés de la fonctionnalité Bluetooth

For U.S.A.

This transmitter must not be co-located or operated in conjunction with any other antenna or transmitter.

This equipment complies with FCC radiation exposure limits set forth for an uncontrolled environment and meets the FCC radio frequency (RF) Exposure Guidelines. This equipment has very low levels of RF energy that is deemed to comply without testing of specific absorption rate (SAR).

For CANADA

This equipment complies with IC radiation exposure limits set forth for an uncontrolled environment and meets RSS-102 of the IC radio frequency (RF) Exposure rules. This equipment has very low levels of RF energy that is deemed to comply without testing of specific absorption rate (SAR).

Cet équipement est conforme aux limites d'exposition aux rayonnements énoncées pour un environnement non contrôlé et respecte les règles d'exposition aux fréquences radioélectriques (RF) CNR-102 de l'IC. Cet équipement émet une énergie RF très faible qui est considérée comme conforme sans évaluation du débit d'absorption spécifique (DAS).

This device complies with Industry Canada's licence-exempt RSSs. Operation is subject to the following two conditions:

- (1) This device may not cause interference; and
- (2) This device must accept any interference, including interference that may cause undesired operation of the device.

Le présent appareil est conforme aux CNR d'Industrie Canada applicables aux appareils radio exempts de licence. L'exploitation est autorisée aux deux conditions suivantes :

- (1) l'appareil ne doit pas produire de brouillage;
- (2) l'utilisateur de l'appareil doit accepter tout brouillage radioélectrique subi, même si le brouillage est susceptible d'en compromettre le fonctionnement.

For EU countries

BG Bulgarian

ОПРОСТЕНА ЕС ДЕКЛАРАЦИЯ ЗА СЪОТВЕТСТВИЕ

С настоящото Yamaha Music Europe GmbH декларира, че този тип радиосъоръжение [CLP-785, CLP-775, CLP-745, CLP-795GP, CLP-765GP] е в съответствие с Директива 2014/53/ЕС. Цялостният текст на ЕС декларацията за съответствие може да се намери на следния интернет адрес:

<https://europe.yamaha.com/en/support/compliance/doc.html>

ES Spanish

DECLARACIÓN UE DE CONFORMIDAD SIMPLIFICADA

Por la presente, Yamaha Music Europe GmbH declara que el tipo de equipo radioeléctrico [CLP-785, CLP-775, CLP-745, CLP-795GP, CLP-765GP] es conforme con la Directiva 2014/53/UE. El texto completo de la declaración UE de conformidad está disponible en la dirección Internet siguiente:

<https://europe.yamaha.com/en/support/compliance/doc.html>

CS Czech

ZJEDNODUŠENÉ EU PROHLÁŠENÍ O SHODĚ

Tímto Yamaha Music Europe GmbH prohlašuje, že typ rádiového zařízení [CLP-785, CLP-775, CLP-745, CLP-795GP, CLP-765GP] je v souladu se směrnicí 2014/53/EU. Úplné znění EU prohlášení o shodě je k dispozici na této internetové adrese:

<https://europe.yamaha.com/en/support/compliance/doc.html>

DA Danish

FORENKLET EU-OVERENSSTEMMELSESERKLÆRING

Hermed erklærer Yamaha Music Europe GmbH, at radioudstyrstypen [CLP-785, CLP-775, CLP-745, CLP-795GP, CLP-765GP] er i overensstemmelse med direktiv 2014/53/UE. EU-overensstemmelseserklæringens fulde tekst kan findes på følgende internetadresse:

<https://europe.yamaha.com/en/support/compliance/doc.html>

DE German

VEREINFACHTE EU-KONFORMITÄTSERKLÄRUNG

Hiermit erklärt Yamaha Music Europe GmbH, dass der Funkanlagentyp [CLP-785, CLP-775, CLP-745, CLP-795GP, CLP-765GP] der Richtlinie 2014/53/UE entspricht. Der vollständige Text der EU-Konformitätserklärung ist unter der folgenden Internetadresse verfügbar:

<https://europe.yamaha.com/en/support/compliance/doc.html>

ET Estonian

LIHSUSTATUD ELI VASTAVUSDEKLARATSIOON

Käesolevaga deklareerib Yamaha Music Europe GmbH, et käesolev raadioseadme tüüp [CLP-785, CLP-775, CLP-745, CLP-795GP, CLP-765GP] vastab direktiivi 2014/53/EL nõuetele. ELi vastavusdeklaratsiooni täielik tekst on kättesaadav järgmisel internetiaadressil:

<https://europe.yamaha.com/en/support/compliance/doc.html>

EL Greek

ΑΠΛΟΥΣΤΕΥΜΕΝΗ ΔΗΛΩΣΗ ΣΥΜΜΟΡΦΩΣΗΣ ΕΕ

Με την παρούσα ο/η Yamaha Music Europe GmbH, δηλώνει ότι ο ραδιοεξοπλισμός [CLP-785, CLP-775, CLP-745, CLP-795GP, CLP-765GP] πληροί την οδηγία 2014/53/ΕΕ. Το πλήρες κείμενο της δήλωσης συμμόρφωσης ΕΕ διατίθεται στην ακόλουθη ιστοσελίδα στο διαδίκτυο:

<https://europe.yamaha.com/en/support/compliance/doc.html>

EN English

SIMPLIFIED EU DECLARATION OF CONFORMITY

Hereby, Yamaha Music Europe GmbH declares that the radio equipment type [CLP-785, CLP-775, CLP-745, CLP-795GP, CLP-765GP] is in compliance with Directive 2014/53/UE. The full text of the EU declaration of conformity is available at the following internet address:

<https://europe.yamaha.com/en/support/compliance/doc.html>

FR French

DECLARATION UE DE CONFORMITE SIMPLIFIEE

Le soussigné, Yamaha Music Europe GmbH, déclare que l'équipement radioélectrique du type [CLP-785, CLP-775, CLP-745, CLP-795GP, CLP-765GP] est conforme à la directive 2014/53/UE. Le texte complet de la déclaration UE de conformité est disponible à l'adresse internet suivante:

<https://europe.yamaha.com/en/support/compliance/doc.html>

HR Croatian

POJEDNOSTAVLJENA EU IZJAVA O SUKLADNOSTI

Yamaha Music Europe GmbH ovime izjavljuje da je radijska oprema tipa [CLP-785, CLP-775, CLP-745, CLP-795GP, CLP-765GP] u skladu s Direktivom 2014/53/EU. Cjeloviti tekst EU izjave o sukladnosti dostupan je na sljedećoj internetskoj adresi:

<https://europe.yamaha.com/en/support/compliance/doc.html>

IT Italian

DICHIARAZIONE DI CONFORMITÀ UE SEMPLIFICATA

Il fabbricante, Yamaha Music Europe GmbH, dichiara che il tipo di apparecchiatura radio [CLP-785, CLP-775, CLP-745, CLP-795GP, CLP-765GP] è conforme alla direttiva 2014/53/UE. Il testo completo della dichiarazione di conformità UE è disponibile al seguente indirizzo Internet:

<https://europe.yamaha.com/en/support/compliance/doc.html>

LV Latvian

VIENTĀRSĪBĀS ES ATBILSTĪBAS DEKLARĀCIJA

Ar šo Yamaha Music Europe GmbH deklarē, ka radioiekārtā [CLP-785, CLP-775, CLP-745, CLP-795GP, CLP-765GP] atbilst Direktīvai 2014/53/ES. Pilns ES atbilstības deklarācijas teksts ir pieejams šādā internetā vietnē:

<https://europe.yamaha.com/en/support/compliance/doc.html>

LT Lithuanian

SUPAPRASTINTA ES ATITIKTIES DEKLARACIJA

Aš, Yamaha Music Europe GmbH, patvirtinu, kad radijo įrenginių tipas [CLP-785, CLP-775, CLP-745, CLP-795GP, CLP-765GP] atitinka Direktyvą 2014/53/ES. Visas ES atitikties deklaracijos tekstas prieinamas šiuo interneto adresu:

<https://europe.yamaha.com/en/support/compliance/doc.html>

HU Hungarian

EGYSZERŰSÍTETT EU-MEGFELELŐSÉGI NYILATKOZAT

Yamaha Music Europe GmbH igazolja, hogy a [CLP-785, CLP-775, CLP-745, CLP-795GP, CLP-765GP] típusú rádióberendezés megfelel a 2014/53/EU irányelvnek. Az EU-megfelelőségi nyilatkozat teljes szövege elérhető a következő internetes címen:

<https://europe.yamaha.com/en/support/compliance/doc.html>

NL Dutch

VEREENVOUDIGDE EU-CONFORMITEITSVERKLARING

Hierbij verklaar ik, Yamaha Music Europe GmbH, dat het type radioapparatuur [CLP-785, CLP-775, CLP-745, CLP-795GP, CLP-765GP] conform is met Richtlijn 2014/53/UE. De volledige tekst van de EU-conformiteitsverklaring kan worden geraadpleegd op het volgende internetadres:

<https://europe.yamaha.com/en/support/compliance/doc.html>

PL Polish

UPROSZCZONA DEKLARACJA ZGODNOŚCI UE

Yamaha Music Europe GmbH niniejszym oświadcza, że typ urządzenia radiowego [CLP-785, CLP-775, CLP-745, CLP-795GP, CLP-765GP] jest zgodny z dyrektywą 2014/53/UE. Pełny tekst deklaracji zgodności UE jest dostępny pod następującym adresem internetowym:

<https://europe.yamaha.com/en/support/compliance/doc.html>

PT Portuguese

DECLARAÇÃO UE DE CONFORMIDADE SIMPLIFICADA

O(a) abaixo assinado(a) Yamaha Music Europe GmbH declara que o presente tipo de equipamento de rádio [CLP-785, CLP-775, CLP-745, CLP-795GP, CLP-765GP] está em conformidade com a Diretiva 2014/53/UE. O texto integral da declaração de conformidade está disponível no seguinte endereço de Internet:

<https://europe.yamaha.com/en/support/compliance/doc.html>

RO Romanian

DECLARAȚIA UE DE CONFORMITATE SIMPLIFICATĂ

Prin prezenta, Yamaha Music Europe GmbH declară că tipul de echipamente radio [CLP-785, CLP-775, CLP-745, CLP-795GP, CLP-765GP] este în conformitate cu Directiva 2014/53/UE. Textul integral al declarației UE de conformitate este disponibil la următoarea adresă internet:

<https://europe.yamaha.com/en/support/compliance/doc.html>

SK Slovak

ZJEDNODUŠENÉ EÚ VYHLÁSENIE O ZHODE

Yamaha Music Europe GmbH týmto vyhlasuje, že rádiové zariadenie typu [CLP-785, CLP-775, CLP-745, CLP-795GP, CLP-765GP] je v súlade so smernicou 2014/53/EÚ. Úplné EÚ vyhlásenie o zhode je k dispozícii na tejto internetovej adrese:

<https://europe.yamaha.com/en/support/compliance/doc.html>

SL Slovenian

POENOSTAVLJENA IZJAVA EU O SKLADNOSTI

Yamaha Music Europe GmbH potrjuje, da je tip radijske opreme [CLP-785, CLP-775, CLP-745, CLP-795GP, CLP-765GP] skladen z Direktivo 2014/53/EU. Celotno besedilo izjave EU o skladnosti je na voljo na naslednjem spletnem naslovu:

<https://europe.yamaha.com/en/support/compliance/doc.html>

FI Finnish

YKSINKERTAISTETTU EU-VAATIMUSTENMUKAISUUSVAKUUTUS

Yamaha Music Europe GmbH vakuuttaa, että radiolaitetyypit [CLP-785, CLP-775, CLP-745, CLP-795GP, CLP-765GP] on direktiivin 2014/53/EU mukainen. EU-vaatimustenmukaisuusvakuutuksen täysimittainen teksti on saatavilla seuraavassa internetosoitteessa:

<https://europe.yamaha.com/en/support/compliance/doc.html>

SV Swedish

FÖRENKLAD EU-FÖRSÄKRAN OM ÖVERENSSTÄMMELSE

Härmed försäkrar Yamaha Music Europe GmbH att denna typ av radioutrustning [CLP-785, CLP-775, CLP-745, CLP-795GP, CLP-765GP] överensstämmer med direktiv 2014/53/EU. Den fullständiga texten till EU-försäkran om överensstämmelse finns på följande webbadress:

<https://europe.yamaha.com/en/support/compliance/doc.html>

TR Turkey

BASİTLEŞTİRİLMİŞ AVRUPA BİRLİĞİ UYGUNLUK BİLDİRİMİ

İşbu belge ile, Yamaha Music Europe GmbH, radyo cihaz tipinin [CLP-785, CLP-775, CLP-745, CLP-795GP, CLP-765GP], Direktif 2014/53/AB'ye uygunluğunu beyan eder. AB uyumu beyanının tam metni aşağıdaki internet adresinden edinilebilir:

<https://europe.yamaha.com/en/support/compliance/doc.html>

Information for users on collection and disposal of old equipment:



This symbol on the products, packaging, and/or accompanying documents means that used electrical and electronic products should not be mixed with general household waste.

For proper treatment, recovery and recycling of old products, please take them to applicable collection points, in accordance with your national legislation.

By disposing of these products correctly, you will help to save valuable resources and prevent any potential negative effects on human health and the environment which could otherwise arise from inappropriate waste handling.

For more information about collection and recycling of old products, please contact your local municipality, your waste disposal service or the point of sale where you purchased the items.

For business users in the European Union:

If you wish to discard electrical and electronic equipment, please contact your dealer or supplier for further information.

Information on Disposal in other Countries outside the European Union:

This symbol is only valid in the European Union. If you wish to discard these items, please contact your local authorities or dealer and ask for the correct method of disposal.

(weee_eu_en_02)

Informations concernant la collecte et le traitement des déchets d'équipements électriques et électroniques



Le symbole sur les produits, l'emballage et/ou les documents joints signifie que les produits électriques ou électroniques usagés ne doivent pas être mélangés avec les déchets domestiques habituels.

Pour un traitement, une récupération et un recyclage appropriés des déchets d'équipements électriques et électroniques, veuillez les déposer aux points de collecte prévus à cet effet, conformément à la réglementation nationale.

En vous débarrassant correctement des déchets d'équipements électriques et électroniques, vous contribuerez à la sauvegarde de précieuses ressources et à la prévention de potentiels effets négatifs sur la santé humaine qui pourraient advenir lors d'un traitement inapproprié des déchets.

Pour plus d'informations à propos de la collecte et du recyclage des déchets d'équipements électriques et électroniques, veuillez contacter votre municipalité, votre service de traitement des déchets ou le point de vente où vous avez acheté les produits.

Pour les professionnels dans l'Union européenne :

Si vous souhaitez vous débarrasser des déchets d'équipements électriques et électroniques, veuillez contacter votre vendeur ou fournisseur pour plus d'informations.

Informations sur la mise au rebut dans d'autres pays en dehors de l'Union européenne :

Ce symbole est seulement valable dans l'Union européenne. Si vous souhaitez vous débarrasser de déchets d'équipements électriques et électroniques, veuillez contacter les autorités locales ou votre fournisseur et demander la méthode de traitement appropriée.

(weee_eu_fr_02)

Apache License 2.0

Copyright (c) 2009-2018 Arm Limited. All rights reserved.

SPDX-License-Identifier: Apache-2.0

Licensed under the Apache License, Version 2.0 (the License); you may not use this file except in compliance with the License.

You may obtain a copy of the License at
www.apache.org/licenses/LICENSE-2.0

Unless required by applicable law or agreed to in writing, software distributed under the License is distributed on an AS IS BASIS, WITHOUT WARRANTIES OR CONDITIONS OF ANY KIND, either express or implied.

See the License for the specific language governing permissions and limitations under the License.

Modified BSD license

COPYRIGHT(c) 2016 STMicroelectronics

Redistribution and use in source and binary forms, with or without modification, are permitted provided that the following conditions are met:

1. Redistributions of source code must retain the above copyright notice, this list of conditions and the following disclaimer.
2. Redistributions in binary form must reproduce the above copyright notice, this list of conditions and the following disclaimer in the documentation and/or other materials provided with the distribution.
3. Neither the name of STMicroelectronics nor the names of its contributors may be used to endorse or promote products derived from this software without specific prior written permission.

THIS SOFTWARE IS PROVIDED BY THE COPYRIGHT HOLDERS AND CONTRIBUTORS "AS IS" AND ANY EXPRESS OR IMPLIED WARRANTIES, INCLUDING, BUT NOT LIMITED TO, THE IMPLIED WARRANTIES OF MERCHANTABILITY AND FITNESS FOR A PARTICULAR PURPOSE ARE DISCLAIMED. IN NO EVENT SHALL THE COPYRIGHT HOLDER OR CONTRIBUTORS BE LIABLE FOR ANY DIRECT, INDIRECT, INCIDENTAL, SPECIAL, EXEMPLARY, OR CONSEQUENTIAL DAMAGES (INCLUDING, BUT NOT LIMITED TO, PROCUREMENT OF SUBSTITUTE GOODS OR SERVICES; LOSS OF USE, DATA, OR PROFITS; OR BUSINESS INTERRUPTION) HOWEVER CAUSED AND ON ANY THEORY OF LIABILITY, WHETHER IN CONTRACT, STRICT LIABILITY, OR TORT (INCLUDING NEGLIGENCE OR OTHERWISE) ARISING IN ANY WAY OUT OF THE USE OF THIS SOFTWARE, EVEN IF ADVISED OF THE POSSIBILITY OF SUCH DAMAGE.



**Important Notice:
U.S. LIMITED WARRANTY for Customers in the United States**

For detailed information about this Yamaha product and warranty service, please either visit the following website address (printable file is available at our website) or contact Customer Service at the address or telephone number identified below.

Website Address:

Yamaha.io/ClavinovaWarranty

Customer Service:

Yamaha Corporation of America
6600 Orangethorpe Avenue, Buena Park, CA 90620-1273
Telephone: 800-854-1569

Important Notice: Guarantee Information for customers in European Economic Area (EEA) and Switzerland

Important Notice: Guarantee Information for customers in EEA* and Switzerland	English
For detailed guarantee information about this Yamaha product, and Pan-EEA* and Switzerland warranty service, please either visit the website address below (Printable file is available at our website) or contact the Yamaha representative office for your country. * EEA: European Economic Area	
Wichtiger Hinweis: Garantie-Information für Kunden in der EWR* und der Schweiz	Deutsch
Für nähere Garantie-Information über dieses Produkt von Yamaha, sowie über den Pan-EWR*- und Schweizer Garantieservice, besuchen Sie bitte entweder die folgend angegebene Internetadresse (eine druckfähige Version befindet sich auch auf unserer Webseite), oder wenden Sie sich an den für Ihr Land zuständigen Yamaha-Vertrieb. *EWR: Europäischer Wirtschaftsraum	
Remarque importante: informations de garantie pour les clients de l'EEE et la Suisse	Français
Pour des informations plus détaillées sur la garantie de ce produit Yamaha et sur le service de garantie applicable dans l'ensemble de l'EEE ainsi qu'en Suisse, consultez notre site Web à l'adresse ci-dessous (le fichier imprimable est disponible sur notre site Web) ou contactez directement Yamaha dans votre pays de résidence. * EEE : Espace Economique Européen	
Belangrijke mededeling: Garantie-informatie voor klanten in de EER* en Zwitserland	Nederlands
Voor gedetailleerde garantie-informatie over dit Yamaha-product en de garantieservice in heel de EER* en Zwitserland, gaat u naar de onderstaande website (u vindt een afdrukbaar bestand op onze website) of neemt u contact op met de vertegenwoordiging van Yamaha in uw land. * EER: Europese Economische Ruimte	
Aviso importante: información sobre la garantía para los clientes del EEE* y Suiza	Español
Para una información detallada sobre este producto Yamaha y sobre el soporte de garantía en la zona EEE* y Suiza, visite la dirección web que se incluye más abajo (la versión del archivo para imprimir esta disponible en nuestro sitio web) o póngase en contacto con el representante de Yamaha en su país. * EEE: Espacio Económico Europeo	
Avviso importante: informazioni sulla garanzia per i clienti residenti nell'EEA* e in Svizzera	Italiano
Per informazioni dettagliate sulla garanzia relativa a questo prodotto Yamaha e l'assistenza in garanzia nei paesi EEA* e in Svizzera, potete consultare il sito Web all'indirizzo riportato di seguito (è disponibile il file in formato stampabile) oppure contattare l'ufficio di rappresentanza locale della Yamaha. * EEA: Area Economica Europea	
Aviso importante: informações sobre as garantias para clientes da AEE* e da Suíça	Português
Para obter uma informação pormenorizada sobre este produto da Yamaha e sobre o serviço de garantia na AEE* e na Suíça, visite o site a seguir (o arquivo para impressão está disponível no nosso site) ou entre em contato com o escritório de representação da Yamaha no seu país. * AEE: Área Económica Europeia	
Σημαντική σημείωση: Πληροφορίες εγγύησης για τους πελάτες στον EOX* και Ελλάδα	Ελληνικά
Για λεπτομερείς πληροφορίες εγγύησης σχετικά με το παρόν προϊόν της Yamaha και την κάλυψη εγγύησης σε όλες τις χώρες του EOX και την Ελλάδα, επισκεφτείτε την παρακάτω ιστοσελίδα (Εκτυπωσιμή μορφή είναι διαθέσιμη στην ιστοσελίδα μας) ή απευθυνθείτε στην αντιπροσωπεία της Yamaha στη χώρα σας. * EOX: Ευρωπαϊκός Οικονομικός Χώρος	
Viktigt: Garantiinformation för kunder i EES-området* och Schweiz	Svenska
För detaljerad information om denna Yamaha-produkt samt garantiservice i hela EES-området* och Schweiz kan du antingen besöka nedanstående webbadress (en utskriftsvänlig fil finns på webbplatsen) eller kontakta Yamahas officiella representant i ditt land. * EES: Europeiska Ekonomiska Samarbetsområdet	
Viktig merknad: Garantiinformasjon for kunder i EØS* og Sveits	Norsk
Detaljert garantiinformasjon om dette Yamaha-produktet og garantiservice for hele EØS-området* og Sveits kan fås enten ved å besøke nettadressen nedenfor (utskriftsversjon finnes på våre nettsider) eller kontakte Yamahas kontoret i landet der du bor. *EØS: Det europeiske økonomiske samarbeidsområdet	
Vigtig oplysning: Garantioplysninger til kunder i EØ* og Schweiz	Dansk
De kan finde detaljerede garantioplysninger om dette Yamaha-produkt og den fælles garantisejers ordning for EØ* (og Schweiz) ved at besøge det websted, der er angivet nedenfor (der findes en fil, som kan udskrives, på vores websted), eller ved at kontakte Yamahas nationale repræsentationskontor i det land, hvor De bor. * EØ: Det Europæiske Økonomiske Område	
Tärkeä ilmoitus: Takuutiedot Euroopan talousalueen (ETA)* ja Sveitsin asiakkaille	Suomi
Tämän Yamaha-tuotteen sekä ETA-alueen ja Sveitsin takuuta koskevat yksityiskohtaiset tiedot saatte alla olevasta nettiosoitteesta. (Tulostettava tiedosto saatavissa sivustollamme.) Voitte myös ottaa yhteyttä paikalliseen Yamaha-edustajaan. *ETA: Euroopan talousalue	
Ważne: Warunki gwarancyjne obowiązujące w EOG* i Szwajcarii	Polski
Aby dowiedzieć się więcej na temat warunków gwarancyjnych tego produktu firmy Yamaha i serwisu gwarancyjnego w całym EOG* i Szwajcarii, należy odwiedzić wskazaną poniżej stronę internetową (Plik gotowy do wydruku znajduje się na naszej stronie internetowej) lub skontaktować się z przedstawicielstwem firmy Yamaha w swoim kraju. * EOG — Europejski Obszar Gospodarczy	
Důležité oznámení: Záruční informace pro zákazníky v EHS* a ve Švýcarsku	Česky
Podrobné záruční informace o tomto produktu Yamaha a záručním servisu v celém EHS* a ve Švýcarsku naleznete na níže uvedené webové adrese (soubor k tisku je dostupný na našich webových stránkách) nebo se můžete obrátit na zastoupení firmy Yamaha ve své zemi. * EHS: Evropský hospodářský prostor	
Fontos figyelmeztetés: Garancia-információk az EGT* területén és Svájcban élő vásárlók számára	Magyar
A jelen Yamaha termékre vonatkozó részletes garancia-információk, valamint az EGT*-re és Svájcra kiterjedő garanciális szolgáltatás tekintetében keresse fel webhelyünket az alábbi címen (a webhelyen nyomtatható fájl is található), vagy pedig lépjen kapcsolatba az országában működő Yamaha képviseleti irodával. * EGT: Európai Gazdasági Térség	
Oluline märkus: Garantiiteave Euroopa Majanduspiirkonna (EMP)* ja Šveitsi klientidele	Eesti keel
Täpsem teabe saamiseks selle Yamaha toote garantii ning kogu Euroopa Majanduspiirkonna ja Šveitsi garantiiteeniduse kohta, külastage palun veebisaiti alljärgneval aadressil (meie saidil on saadaval printitav fail) või pöörduge Teie regiooni Yamaha esinduse poole. * EMP: Euroopa Majanduspiirkond	
Svarīgs paziņojums: garantijas informācija klientiem EEZ* un Šveicē	Latviešu
Lai saņemtu detalizētu garantijas informāciju par šo Yamaha produktu, kā arī garantijas apkalpošanu EEZ* un Šveicē, lūdzu, apmeklējiet zemāk norādīto tīmekļa vietnes adresi (tīmekļa vietnē ir pieejams drukājams fails) vai sazinieties ar jūsu valsti apkalpojošo Yamaha pārstāvniecību. * EEZ: Eiropas Ekonomikas zona	
Dėmesio: informacija dėl garantijos pirkėjams EEE* ir Šveicarijoje	Lietuvių kalba
Jei reikia išsamios informacijos apie šį „Yamaha“ produktą ir jo techninę priežiūrą visoje EEE* ir Šveicarijoje, apsilankykite mūsų svetainėje toliau nurodytu adresu (svetainėje yra spausdintinas failas) arba kreipkitės į „Yamaha“ atstovybę savo šaliai. *EEE – Europos ekonominė erdvė	
Dôležité upozornenie: Informácie o záruke pre zákazníkov v EHP* a Švajčiarsku	Slovenčina
Podrobné informácie o záruke týkajúce sa tohto produktu od spoločnosti Yamaha a garančnom servise v EHP* a Švajčiarsku nájdete na webovej stránke uvedenej nižšie (na našej webovej stránke je k dispozícii súbor na tlač) alebo sa obráťte na zástupcu spoločnosti Yamaha vo svojej krajine. * EHP: Európsky hospodársky priestor	
Pomembno obvestilo: Informacije o garanciji za kupce v EGP* in Švici	Slovenščina
Za podrobnejše informacije o tem Yamahinem izdelku ter garancijskem servisu v celotnem EGP in Švici, obiščite spletno mesto, ki je navedeno spodaj (natisljiva datoteka je na voljo na našem spletnem mestu), ali se obrnite na Yamahinega predstavnika v svoji državi. * EGP: Evropski gospodarski prostor	
Важно съобщение: Информация за гаранцията за клиенти в ЕИП* и Швейцария	Български език
За подробна информация за гаранцията за този продукт на Yamaha и гаранционното обслужване в паневропейската зона на ЕИП* и Швейцария или посетете посочения по-долу уеб сайт (на нашия уеб сайт има файл за печат), или се свържете с представителния офис на Yamaha във вашата страна. * ЕИП: Европейско икономическо пространство	
Notificare importantă: Informații despre garanție pentru clienții din SEE* și Elveția	Limba română
Pentru informații detaliate privind acest produs Yamaha și serviciul de garanție Pan-SEE* și Elveția, vizitați site-ul la adresa de mai jos (fișierul imprimabil este disponibil pe site-ul nostru) sau contactați biroul reprezentanței Yamaha din țara dumneavoastră. * SEE – Spațiul Economic European	
Važna obavijest: Informacije o jamstvu za države EGP-a i Švicarske	Hrvatski
Za detaljne informacije o jamstvu za ovaj Yamahin proizvod te jamstvenom servisu za cijeli EGP i Švicarsku, molimo Vas da posjetite web-stranicu navedenu u nastavku ili kontaktirate ovlaštenog Yamahinog dobavljača u svojoj zemlji. * EGP: Europski gospodarski prostor	

<https://europe.yamaha.com/warranty/>

For details of products, please contact your nearest Yamaha representative or the authorized distributor listed below.

Pour plus de détails sur les produits, veuillez-vous adresser à Yamaha ou au distributeur le plus proche de vous figurant dans la liste suivante.

NORTH AMERICA

CANADA

Yamaha Canada Music Ltd.
135 Milner Avenue, Toronto, Ontario M1S 3R1,
Canada
Tel: +1-416-298-1311

U.S.A.

Yamaha Corporation of America
6600 Orangethorpe Avenue, Buena Park, CA 90620,
U.S.A.
Tel: +1-714-522-9011

CENTRAL & SOUTH AMERICA

MEXICO

Yamaha de México, S.A. de C.V.
Av. Insurgentes Sur 1647 Piso 9, Col. San José
Insurgentes, Delegación Benito Juárez, México,
D.F., C.P. 03900, México
Tel: +52-55-5804-0600

BRAZIL

Yamaha Musical do Brasil Ltda.
Rua Fidêncio Ramos, 302 – Cj 52 e 54 – Torre B –
Vila Olímpia – CEP 04551-010 – São Paulo/SP,
Brazil
Tel: +55-11-3704-1377

ARGENTINA

**Yamaha Music Latin America, S.A.,
Sucursal Argentina**
Olga Cossetini 1553, Piso 4 Norte,
Madero Este-C1107CEK,
Buenos Aires, Argentina
Tel: +54-11-4119-7000

PANAMA AND OTHER LATIN AMERICAN COUNTRIES/ CARIBBEAN COUNTRIES

Yamaha Music Latin America, S.A.
Edificio Torre Davivienda, Piso: 20
Avenida Balboa, Marbella, Corregimiento de Bella
Vista, Ciudad de Panamá, Rep. de Panamá
Tel: +507-269-5311

EUROPE

THE UNITED KINGDOM/IRELAND

Yamaha Music Europe GmbH (UK)
Sherbourne Drive, Tilbrook, Milton Keynes,
MK7 8BL, U.K.
Tel: +44-1908-366700

GERMANY

Yamaha Music Europe GmbH
Siemensstrasse 22-34, 25462 Rellingen, Germany
Tel: +49-4101-303-0

SWITZERLAND/LIECHTENSTEIN

**Yamaha Music Europe GmbH, Branch
Switzerland in Thalwil**
Seestrasse 18a, 8800 Thalwil, Switzerland
Tel: +41-44-3878080

AUSTRIA/CROATIA/CZECH REPUBLIC/ HUNGARY/ROMANIA/SLOVAKIA/ SLOVENIA

Yamaha Music Europe GmbH, Branch Austria
Schleiergasse 20, 1100 Wien, Austria
Tel: +43-1-60203900

POLAND

Yamaha Music Europe GmbH
Sp.z o.o. Oddział w Polsce
ul. Wielicka 52, 02-657 Warszawa, Poland
Tel: +48-22-880-08-88

BULGARIA

Dinacord Bulgaria LTD.
Bul. Iskarsko Schose 7 Targowski Zentar Ewropa
1528 Sofia, Bulgaria
Tel: +359-2-978-20-25

MALTA

Olimpus Music Ltd.
Valletta Road, Mosta MST9010, Malta
Tel: +356-2133-2093

NETHERLANDS/BELGIUM/ LUXEMBOURG

Yamaha Music Europe, Branch Benelux
Clarissenhof 5b, 4133 AB Vianen, The Netherlands
Tel: +31-347-358040

FRANCE

Yamaha Music Europe
7 rue Ambroise Croizat, Zone d'activités de Pariest,
77183 Croissy-Beaubourg, France
Tel: +33-1-6461-4000

ITALY

Yamaha Music Europe GmbH, Branch Italy
Via Tinelli N.67/69 20855 Gerno di Lesmo (MB),
Italy
Tel: +39-039-9065-1

SPAIN/PORTUGAL

**Yamaha Music Europe GmbH Ibérica, Sucursal
en España**
Ctra. de la Coruña km. 17,200, 28231
Las Rozas de Madrid, Spain
Tel: +34-91-639-88-88

GREECE

Philippos Nakas S.A. The Music House
19th km. Leof. Lavriou 190 02 Peania – Attiki,
Greece
Tel: +30-210-6686260

SWEDEN

**Yamaha Music Europe GmbH Germany filial
Scandinavia**
JA Wettergrensgata 1, 400 43 Göteborg, Sweden
Tel: +46-31-89-34-00

DENMARK

**Yamaha Music Denmark,
Filial of Yamaha Music Europe GmbH, Tyskland**
Generatorvej 8C, ST. TH., 2860 Søborg, Denmark
Tel: +45-44-92-49-00

FINLAND

F-Musiikki Oy
Antaksentie 4
FI-01510 Vantaa, Finland
Tel: +358 (0)96185111

NORWAY

**Yamaha Music Europe GmbH Germany -
Norwegian Branch**
Grini Næringspark 1, 1332 Østerås, Norway
Tel: +47-6716-7800

ICELAND

Hljodfaerahusid Ehf.
Sidumula 20
IS-108 Reykjavik, Iceland
Tel: +354-525-5050

CYPRUS

Nakas Music Cyprus Ltd.
Nikis Ave 2k
1086 Nicosia
Tel: +357-22-511080
Major Music Center
21 Ali Riza Ave. Ortakoy
P.O.Box 475 Lefkoşa, Cyprus
Tel: (392) 227 9213

RUSSIA

Yamaha Music (Russia) LLC.
Room 37, entrance 7, bld. 7, Kievskaya street,
Moscow, 121059, Russia
Tel: +7-495-626-5005

OTHER EUROPEAN COUNTRIES

Yamaha Music Europe GmbH
Siemensstrasse 22-34, 25462 Rellingen, Germany
Tel: +49-4101-303-0

AFRICA

Yamaha Music Gulf FZE
JAFZA-16, Office 512, P.O.Box 17328,
Jebel Ali FZE, Dubai, UAE
Tel: +971-4-801-1500

MIDDLE EAST

TURKEY

Yamaha Music Europe GmbH
Merkezi Almanya Türkiye İstanbul Şubesi
Mor Sumbul Sokak Varyap Meridian Business
1.Blok No:1 113-114-115
Bati Atasehir Istanbul, Turkey
Tel: +90-216-275-7960

ISRAEL

RBX International Co., Ltd.
P.O Box 10245, Petach-Tikva, 49002
Tel: (972) 3-925-6900

OTHER COUNTRIES

Yamaha Music Gulf FZE
JAFZA-16, Office 512, P.O.Box 17328,
Jebel Ali FZE, Dubai, UAE
Tel: +971-4-801-1500

ASIA

THE PEOPLE'S REPUBLIC OF CHINA

Yamaha Music & Electronics (China) Co., Ltd.
2F, Yunhedasha, 1818 Xinzha-lu, Jingan-qu,
Shanghai, China
Tel: +86-400-051-7700

HONG KONG

Tom Lee Music Co., Ltd.
11/F., Silvercord Tower 1, 30 Canton Road,
Tsimshatsui, Kowloon, Hong Kong
Tel: +852-2737-7688

INDIA

Yamaha Music India Private Limited
P-401, JMD Megapolis, Sector-48, Sohna Road,
Gurugram-122018, Haryana, India
Tel: +91-124-485-3300

INDONESIA

PT. Yamaha Musik Indonesia (Distributor)
Yamaha Music Center Bldg. Jalan Jend. Gatot
Subroto Kav. 4, Jakarta 12930, Indonesia
Tel: +62-21-520-2577

KOREA

Yamaha Music Korea Ltd.
11F, Prudential Tower, 298, Gangnam-daero,
Gangnam-gu, Seoul, 06253, Korea
Tel: +82-2-3467-3300

MALAYSIA

Yamaha Music (Malaysia) Sdn. Bhd.
No.8, Jalan Perbandaran, Kelana Jaya, 47301
Petaling Jaya, Selangor, Malaysia
Tel: +60-3-78030900

SINGAPORE

Yamaha Music (Asia) Private Limited
Block 202 Hougang Street 21, #02-00,
Singapore 530202, Singapore
Tel: +65-6740-9200

TAIWAN

Yamaha Music & Electronics Taiwan Co., Ltd.
2F., No.1, Yuanfong Rd., Banqiao Dist.,
New Taipei City 22063, Taiwan (R.O.C.)
Tel: +886-2-7741-8888

THAILAND

Siam Music Yamaha Co., Ltd.
3, 4, 15, 16th Fl., Siam Motors Building,
891/1 Rama 1 Road, Wangmai,
Pathumwan, Bangkok 10330, Thailand
Tel: +66-2215-2622

VIETNAM

Yamaha Music Vietnam Company Limited
15th Floor, Nam A Bank Tower, 201-203 Cach
Mang Thang Tam St., Ward 4, Dist.3,
Ho Chi Minh City, Vietnam
Tel: +84-28-3818-1122

OTHER ASIAN COUNTRIES

[https://asia-latinamerica-mea.yamaha.com/
index.html](https://asia-latinamerica-mea.yamaha.com/index.html)

OCEANIA

AUSTRALIA

Yamaha Music Australia Pty. Ltd.
Level 1, 80 Market Street, South Melbourne,
VIC 3205 Australia
Tel: +61-3-9693-5111

NEW ZEALAND

Music Works LTD
P.O. BOX 6246 Wellesley, Auckland 4680,
New Zealand
Tel: +64-9-634-0099

COUNTRIES AND TRUST TERRITORIES IN PACIFIC OCEAN

[https://asia-latinamerica-mea.yamaha.com/
index.html](https://asia-latinamerica-mea.yamaha.com/index.html)

Yamaha Global Site
<https://www.yamaha.com/>
Yamaha Downloads
<https://download.yamaha.com/>

Manual Development Group
© 2020 Yamaha Corporation
Published 06/2020 MWMA* *- **A0

VDG2300